





COMPUTER SEWING MACHINE
COMPUTER-NÄHMASCHINE
COMPUTER NAAIMACHINE
ШВЕЙНАЯ МАШИНА С ЭЛЕКТРОННЫМ УПРАВЛЕНИЕМ

QM-900/700

INSTRUCTION MANUAL GEBRAUCHSANLEITUNG HANDLEIDING РУКОВОДСТВО ПО ЭКСПЛУАТАЦИИ

 Attention	<p>Please read this instruction manual before using the machine as it contains important operational and safety information. Keep this manual accessible so that you may refer to it at anytime while operating the machine.</p>
 Hinweis	<p>Bitte lesen Sie diese Bedienungsanleitung vor dem Benutzen der Nähmaschine sorgfältig durch, sie enthält wichtige Benutzungs- und Sicherheitshinweise. Halten Sie die Anleitung beim Nähen immer in Griffweite, um bei eventuellen Fragen die entsprechenden Kapitel nachlesen zu können.</p>
 Attentie	<p>Lees deze handleiding voordat u de machine gaat gebruiken. Deze bevat belangrijke gebruiks- en veiligheidsinformatie.</p>
 ВНИМАНИЕ	<p>Перед началом работы внимательно прочитайте эту инструкцию по эксплуатации, так как она содержит важную информацию по работе с машиной а также по технике безопасности.</p>

“IMPORTANT SAFETY INSTRUCTIONS”

When using an electrical appliance, basic safety precautions should always be followed, including the following: Read all instructions before using this sewing machine.

“DANGER ____ To reduce the risk of electric shock:”

1. The appliance should never be left unattended when plugged in.
2. Always unplug this appliance from the electric outlet immediately after using and before cleaning.

“WARNING ____ To reduce the risk of burns, fire, electric shock, or injury to persons:”

1. Do not allow this appliance to be used as a toy. Close attention is necessary when this appliance is used by or near children. This appliance can be used by children aged from 8 years and above and persons with reduced physical, sensory or mental capabilities or lack of experience and knowledge if they have been given supervision or instruction concerning use of the appliance in a safe way and understand the hazards involved. Children shall not play with the appliance. Cleaning and user maintenance shall not be made by children without supervision.
2. Use this appliance only for its intended use as described in this manual. Use only attachments recommended by the manufacturer as contained in this manual.
3. Never operate this appliance if it has a damaged cord or plug, if it is not working properly, if it has been dropped or damaged, or dropped into water. Return the appliance to the nearest authorized dealer or service center for examination, repair, electrical or mechanical adjustment.
4. Never operate the appliance with any air openings blocked. Keep ventilation openings of the sewing machine and foot control free from the accumulation of lint, dust, and loose cloth.
5. Keep fingers away from all moving parts. Special care is required around the sewing machine needle.
6. Always use the proper stitch plate. The wrong plate can cause the needle to break.
7. Do not use bent needles.
8. Do not pull or push fabric while stitching. It may deflect the needle causing it to break.
9. Switch the sewing machine off “O” when making any adjustments in the needle area, such as threading needle, changing needle, threading bobbin, or changing presser foot.
10. Always unplug the machine from the electrical outlet when removing covers, when lubricating or when making any other user servicing adjustments mentioned in the instruction manual.
11. Never drop or insert any object into any opening.
12. Do not use outdoors.
13. Do not operate where aerosol (spray) products are being used or where oxygen is being administered.
14. To disconnect, turn all controls to the off “O” position, then remove plug from outlet.
15. Do not unplug by pulling on cord. To unplug, grasp the plug, not the cord.
16. Basically, the machine should be disconnected from the electricity supply when not in use.
17. If the power cord of this appliance is damaged, it must be replaced with a special cord by your nearest authorized dealer or service center.
18. (Except USA/Canada) This machine is provided with double insulation.
Use only identical replacement parts. See instructions for servicing Double-Insulated machine.

“SERVICING DOUBLE-INSULATED PRODUCTS”

In a double-insulated product, two systems of insulation are provided instead of grounding. No grounding means is provided on a double-insulated product nor should a means for grounding be added to the product. Servicing a double-insulated product requires extreme care and knowledge of the system and should only be done by qualified service personnel. Replacement parts for a double-insulated product must be identical to those parts in the product. A double-insulated product is marked with the words DOUBLE INSULATION or DOUBLE INSULATED.

The symbol  may also be marked on the product.

“SAVE THESE INSTRUCTIONS”



“This sewing machine is intended for household use only.”

Congratulations on your purchase of a JUKI sewing machine.
 Please be sure to read safety precautions in “To use the sewing machine safely” in the Instruction Manual before use to fully understand the functions and operating procedures of the sewing machine so as to use the sewing machine for a long time.
 After you have read the Instruction Manual, please be sure to keep it together with the warranty so that you can read it whenever necessary.











To use the sewing machine safely

Marks and pictographs included in the Instruction Manual and shown on the sewing machine are used so as to ensure safe operation of the sewing machine and to prevent possible risk of injury to the user and other people.

Warning marks are used for different purposes as described below.

 WARNING	Indicates that there is a possible risk of death or serious injury if this mark is ignored and the sewing machine is used in a wrong manner.
 CAUTION	Indicates the operation, etc. which can cause a possible risk of personal injury and/or physical damage if this mark is ignored and the sewing machine is used in a wrong manner.

Pictographs mean the following:

	Danger warning which is not specified		There is a risk of electrical shock		There is a risk of fire		There is a risk of injury to hands, etc.
	Prohibited matter which is not specified		Disassembly/alteration is prohibited		Do not place fingers under the needle		Do not pour oil, etc.
	Generally required behavior		Disconnect the power plug				

WARNING

For the combination of the material and the thread and needle, in particular, refer to the explanation table in “Replacement of the needle”.

If the needle or thread does not match the material used such as in the case that an extra heavy-weight material (e.g., denim) is sewn with a thin needle (#11 or higher), the needle can break resulting in an unexpected personal injury.

Other precautions

- Do not put the sewing machine under the direct sunlight or in a humid place.



- Do not wipe the sewing machine with solvent such as thinner.

When the sewing machine is soiled, put a small quantity of neutral detergent on a piece of soft cloth and carefully wipe off the sewing machine with it.



Be aware that the following state can take place since the sewing machine incorporates semi-conductor electronic parts and precise electronic circuits.

- Be sure to use the sewing machine in the temperature range from 5°C to 40°C. If the temperature is excessively low, the machine can fail to operate normally.



- This sewing machine will stop due to safety mechanism to prevent the machine from overheating, when it sews slowly and for a long time. In this event, Start and Stop button will not light.

The sewing machine will return to working condition after about 10 minutes.



* The operating temperature of the sewing machine is between 5°C and 40°C. Do not use the sewing machine under the direct sunlight, near the burning things such as a stove and candle, or in a humid place. By so doing, the temperature in the interior portion of the sewing machine can rise or the coating of the power cord can melt, causing fire or electrical shock.

“WICHTIGE SICHERHEITSHINWEISE”

Beim Gebrauch eines elektrischen Gerätes sind folgende Sicherheitsmassnahmen zu beachten:

“GEFAHR ____ Zum Schutz vor elektrischem Schlag:”

1. Die nie unbeaufsichtigt stehen lassen, solange sie am Stromnetz angeschlossen ist.
2. Nach Gebrauch und vor einer Reinigung die Maschine immer vom Stromnetz trennen.

“ACHTUNG ____ Zum Schutz vor Verbrennungen, Brand, elektrischem Schlag und Verletzungen von Personen:”

1. Dieses Haushaltsgerät ist kein Spielzeug! Erhöhte Vorsicht ist geboten, wenn die Maschine von Kindern oder in der Nähe von Kindern gebraucht wird. Diese Nähmaschine kann von Kindern ab 8 Jahren und Personen mit eingeschränkten körperlichen, sensorischen oder geistigen Fähigkeiten bzw. mangelnder Erfahrung und Kenntnis benutzt werden, sofern diese durch eine für ihre Sicherheit verantwortliche Person beaufsichtigt werden bzw. eine Einweisung zur sicheren Benutzung der Nähmaschine erhalten haben und die Gefahren verstanden haben. Kinder dürfen nicht mit der Nähmaschine spielen. Reinigung und Benutzerwartung dürfen nicht von Kindern ohne Beaufsichtigung durchgeführt werden.
2. Die Maschine nur zu dem in diesem Anleitungsbuch beschriebenen Zweck benutzen. Es ist nur das vom Hersteller empfohlene Zubehör zu verwenden.
3. Die Maschine nicht benutzen, falls Kabel oder Stecker beschädigt sind, die Maschine nicht störungsfrei näht, sie auf den Boden oder ins Wasser fallengelassen oder beschädigt wurde. Bringen Sie Ihre Maschine zum nächstgelegenen Händler oder entsprechenden Fachmann zur Überprüfung oder Reparatur.
4. Bei Gebrauch der Maschine Lüftungsschlitze nicht blockieren und diese freihalten von Füssen, Staub und Stoffrückständen.
5. Finger von allen beweglichen Teilen fernhalten. Spezielle Vorsicht ist im Bereich der Nadeln geboten.
6. Immer eine original Stichplatte benutzen. Eine falsche Stichplatte kann zu Nadelbruch führen.
7. Keine krummen Nadeln benutzen.
8. Während des Nähens den Stoff weder ziehen noch stossen. Das kann zu Nadelbruch führen.
9. Hauptschalter immer auf „O“ stellen bei Tätigkeiten im Bereich der Nadeln wie Einfädeln, Nadeln wechseln, Nähfuss wechseln, usw.
10. Bei den im Anleitungsbuch aufgeführten Unterhaltsarbeiten bei geöffneter Maschine, die Maschine vorher immer vom Stromnetz trennen.
11. Keine Gegenstände in Öffnungen an der Maschine stecken.
12. Die Maschine nicht im Freien benutzen.
13. Die Maschine nicht benutzen wo Treibgasprodukte (Sprays) oder Sauerstoff verwendet werden.
14. Zum Ausschalten Hauptschalter auf „O“ stellen und Stecker herausziehen.
15. Beim Trennen vom Stromnetz immer am Stecker und nicht am Kabel ziehen.
16. Grundsätzlich sollte das Gerät bei Nichtgebrauch durch Ausziehen des Steckers vom Stromnetz getrennt werden.
17. Wenn das elektrische Kabel beschädigt ist, muss es durch ein original Kabel von Ihrem nächstgelegenen Händler oder Service Center ersetzt werden.
18. (Außer USA/Kanada) Diese Maschine ist mit doppelter Isolierung ausgestattet. Verwenden Sie nur identische Ersatzteile. Siehe Anweisungen zur Wartung einer doppelt isolierten Maschine.

“WARTUNG DOPPELISOLIERTER PRODUKTE”

Ein doppelisoliertes Produkt ist mit zwei Isolationseinheiten anstelle einer Erdung ausgestattet. Ein Erdungsmittel ist in einem doppelisolierten Produkt nicht enthalten und sollte auch nicht eingesetzt werden. Die Wartung eines doppelisolierten Produktes erfordert höchste Sorgfalt und beste Kenntnisse des Systems und sollte daher nur von qualifiziertem Personal vorgenommen werden. Verwenden Sie für Service und Reparatur nur Original - Ersatzteile. Ein doppelisoliertes Produkt ist folgendermassen gekennzeichnet: „Doppelisolierung“ oder „Doppeltisoliert“.

Das Symbol  kann ebenfalls ein solches Produkt kennzeichnen.

“SICHERHEITSHINWEISE SORGFÄLTIG AUFBEWAHREN”



Diese Nähmaschine ist ausschließlich für Haushaltszwecke bestimmt.

Wir gratulieren zum Kauf Ihrer JUKI Nähmaschine.

Bitte seien Sie sicher die Sicherheitsvorschriften vor dem Gebrauch in "Gebrauch der Nähmaschine" in der Bedienungsanleitung zu lesen, so dass Sie völlig die Funktionen und die Betriebsabläufe der Nähmaschine für die Anwendung der Nähmaschine für längere Zeit verstehen. Nachdem Lesen der Bedienungsanleitung bitte bewahren Sie die gemeinsam mit der Garantie, so dass Sie sie sooft wie das notwendig ist, lesen können.

Sicheres Gebrauch von Nähmaschine

Abdrücke und Bildzeichen enthalten in der Bedienungsanleitung und auf der Nähmaschine gezeigt, sind zum Gebrauch zwecks sicheres Betrieb der Nähmaschine und Verhinderung von möglichen Risiken der Benutzerverletzung und anderen Personen. Warnungsabdrücke sind für verschiedene Zielen, wie das unten beschrieben ist, zum verwenden.

 WARNUNG	Anzeigen, dass es mögliches Risiko von gravierenden Verletzung entsteht, wenn es gezeichnet und ignoriert wird und die Nähmaschine wird auf falscher Weise gebraucht.
 VORSICHT	Betriebsanzeigen, usw. die mögliches Risiko von Personschaden und/oder körperliche Schäden verursachen können wenn dieser Abdruck ignoriert sein wird und die Nähmaschine wird in eine falsche Art und Weise benutzt.

Bildzeichen bedeuten wie folgt:

	Gefahr Warnung die nicht angegeben ist		Es besteht die Gefahr eines elektrischen Schlags		Es besteht die Gefahr eines Brandes		Es besteht Gefahr von Handverletzung usw.
	Unzulässiges Stoff das nicht angegeben ist		Abbau und Änderung ist unzulässig		Finger unter die Nadel nicht legen		Gießen Sie kein Öl, usw.
	Generell vorgeschriebenes Verhalten		Den Netzstecker abschalten				

⚠ VORSICHT

Für die Kombination von Stoff und Faden und Nadel greifen Sie insbesondere zur Erklärung in der Tabelle "Wechseln der Nadel". Wenn die Nadel oder die Faden dem verwendeten Stoff nicht passt, wie im Falle von einem extra schwergewichten Stoff (z. B. Denim) mit schmalen Nadel (#11 oder höher) genäht wird, kann die Nadel durchreißen und unerwartete Personenschaden verursachen.

Andere Sicherheitsmaßnahmen

- Stellen Sie die Nähmaschine nicht unter direkten Sonnenlicht oder in einem feuchten Platz.



- Reinigen Sie die Nähmaschine nicht mit Lösungsmittel wie Verdünnungsmittel.

Wenn die Nähmaschine schmutzig ist, legen Sie auf eine weichen Tüchlein eine kleine Menge von neutralen Detergens und wischen Sie sorgsam die Nähmaschine damit ab.



Seien Sie dessen bewusst, dass der folgende Stand seitdem die Nähmaschine Halblelektronische Teile und präzise elektronische Systeme beinhaltet, stadtfinden kann.

- Seien Sie sicher die Nähmaschine in der Temperaturbereich von 5°C bis zum 40°C zu benutzen.
Wenn die Temperatur zu niedrig wird, kann die Maschine nicht normal arbeiten.



- Diese Nähmaschine ist mit einem Sicherheitsmechanismus ausgestattet, der sie bei langsamem, langem Nähbetrieb vor Überhitzung schützt. In diesem Fall erlischt die Start- und Stop-Taste.

Nach etwa 10 Minuten abkühlen ist die Maschine dann wieder funktionsbereit.



* Die Betriebstemperatur von der Nähmaschine liegt zwischen 5°C und 40°C. Benutzen Sie die Nähmaschine nicht unter direkten Sonnenlicht, in der Nähe von brennenden Sachen wie Küche und Kerze, oder in feuchtem Platz. Dadurch kann Temperatur in inneren Teilen der Nähmaschine steigen oder die Elektrozuleitung kann schmelzen dabei ein Brand oder ein elektischer Schlag verursachen.

“BELANGRIJKE VEILIGHEIDSVORSCHRIFTEN”

Bij het gebruik van een elektrisch apparaat dienen de gebruikelijke en navolgende veiligheidsvoorschriften in acht te worden genomen.

“GEVAAR ___ Als bescherming tegen elektrische schok:”

1. Laat de machine nooit onbeheerd achter met de stekker in het stopcontact.
2. Na gebruik en voordat u de machine reinigt, dient u de stekker uit het stopcontact te verwijderen.

“WAARSCHUWING ___ Als bescherming tegen verbrandingen, brand, elektrische schok of verwondingen van personen:”

1. Gebruik dit apparaat niet als speelgoed. Voorzichtigheid is vooral vereist als de machine door of in de nabijheid van kinderen wordt gebruikt. Deze machine mag worden gebruikt door kinderen van 8 jaar en ouder, of door personen met beperkte fysieke, zintuiglijke of verstandelijke vermogens of gebrek aan ervaring of kennis van zaken, maar alleen onder toezicht of na instructie in verband met veilig gebruik van de machine, met begrip van de eventuele risico's. Kinderen mogen niet met de machine spelen. Reinigen en gewoon gebruikersonderhoud mag niet door kinderen zonder toezicht worden uitgevoerd.
2. Gebruik dit apparaat alleen voor de doeleinden waarvoor hij ontworpen is zoals beschreven in deze handleiding. Gebruik alleen accessoires die zijn aanbevolen door de fabrikant zoals vermeld in deze handleiding.
3. Gebruik de machine niet wanneer kabel of stekker beschadigd zijn, de machine niet storingvrij naait, de machine gevallen of beschadigd is, de machine in het water is gevallen. Laat uw machine door de dichtstbijzijnde vakhandelaar controleren of repareren.
4. Let erop, dat de ventilatie-openingen tijdens het gebruik van de machine nooit geblokkeerd zijn en verwijder pluïsjes, stof- en draadresten uit deze openingen.
5. Houd uw vingers op voldoende afstand van alle bewegende delen. Let vooral op de bewegende naalden.
6. Gebruik altijd een originele steekplaat. Een andere steekplaat kan veroorzaken, dat de naald breekt.
7. Gebruik geen kromme naalden.
8. Duw niet tegen en trek nooit aan de stof tijdens het naaien. Dit kan veroorzaken, dat de naald breekt.
9. Voor alle handelingen binnen het bereik van de naalden, bijv. inrijgen, vervangen van naalden, naai-voet verwisselen, enz. de hoofdschakelaar altijd op '0' zetten, zodat de machine is uitgeschakeld.
10. Haal altijd de netstekker uit het stopcontact wanneer u kleppen verwijdt, de machine smeert of onderhoud verricht zoals aangegeven in de handleiding.
11. Steek geen voorwerpen in de openingen van de machine.
12. Gebruik de machine nooit buiten.
13. Bedien de machine niet in ruimtes waar zuurstof- of drijfgasproducten (spuitbussen, sprays) worden gebruikt.
14. Schakel de machine uit door de hoofdschakelaar op '0' te zetten en de netstekker uit het stopcontact te trekken.
15. Bij het uitschakelen altijd aan de netstekker, nooit aan de kabel trekken.
16. Wanneer de machine niet wordt gebruikt, dient deze altijd te worden uitgeschakeld door de netstekker uit het stopcontact te trekken.
17. Wanneer de elektrische kabel is beschadigd, dient deze bij uw dichtstbijzijnde dealer door een originele kabel te worden vervangen.
18. (Behalve voor de V.S./Canada) Deze machine is voorzien van dubbele isolatie. Gebruik alleen identieke vervangingsonderdelen. Zie de aanwijzingen voor onderhoud van een dubbel geïsoleerde machine.

“ONDERHOUD DUBBEL-GEISOLEERDE PRODUCTEN”

Een dubbel-geïsoleerd product is van twee isoleereenheden, i.p.v. een aarding, voorzien. Een dubbel-geïsoleerd product bevat geen aardingsmiddel. Dit middel dient ook niet te worden gebruikt. Het onderhoud van een dubbel-geïsoleerd product vereist grote zorgvuldigheid en een uitstekende kennis van het systeem en dient derhalve alleen door vakkundig personeel te worden uitgevoerd. Voor service en reparaties mogen alleen originele onderdelen worden gebruikt. Een dubbel-geïsoleerd product is op de volgende wijze gekenmerkt: 'dubbele isolatie' of 'dubbel-geïsoleerd'.

Het symbool  kan eveneens aangeven, dat een product dubbel-geïsoleerd is.



“BEWAAR DEZE VEILIGHEIDSVORSCHRIFTEN ZORGVULDIG”

Deze naaimachine is alleen bedoeld voor huishoudelijk gebruik.

Gefeliciteerd met de aankoop van uw JUKI naaimachine. Lees alle veiligheidsvoorschriften zorgvuldig door en zorg ervoor dat u deze begrijpt voordat u deze naaimachine gaat gebruiken. Bewaar deze instructies voor later gebruik.

De naaimachine veilig gebruiken

Tekeningen en pictogrammen gebruikt in de handleiding en getoond op de machine zijn ontworpen om een veilige werking van de naaimachine te verzekeren en mogelijk risico van letsel voor de gebruiker en andere mensen te voorkomen.

 WAARSCHUWING:	Geeft aan dat er een risico is op overlijden of ernstig letsel als deze waarschuwing wordt genegeerd en de naaimachine op een verkeerde manier wordt gebruikt.
 LET OP:	Geeft aan dat het bedienen enz. persoonlijk letsel of fysieke schade kan veroorzaken als de waarschuwing wordt genegeerd en de naaimachine op een verkeerde manier wordt gebruikt.

De pictogrammen hebben de volgende betekenis:

	Waarschuwing voor gevaar die niet is gespecificeerd		U loopt het risico van een elektrische schok		U loopt het risico van brand		U loopt het risico voor letsel aan uw handen, etc.
	Verboden toepassingen die niet zijn gespecificeerd		Demontage of aanpassingen zijn verboden		Plaats geen vingers onder de naald		Hier niet oliën, etc.
	Over het algemeen normaal vereist gedrag		Trek de stekker uit het stopcontact				

⚠ WAARSCHUWING

Voor de combinatie van het materiaal, en het garen en de naald in het bijzonder, kijk voor uitleg in het tabel in "Vervanging van de naald".

Als de naald of draad niet correspondeert met het materiaal zoals wanneer u extra zwaar materiaal zoals denim naait met een dunne naald (maat 80 of lager), kan de naald breken en onverwachts persoonlijk letset veroorzaken.

Overige voorzorgsmaatregelen

- Gebruik de naaimachine niet in direct zonlicht of op een vochtige plaats.



- Maak de naaimachine niet schoon met een oplosmiddel zoals thinner.

Wanneer de machine vuil is, doe een kleine hoeveelheid neutraal schoonmaakmiddel op een zachte doek en neem daarmee voorzichtig de machine af.



Wees ervan bewust dat de volgende toestand kan plaatsvinden omdat de naaimachine is voorzien van semi-conductor elektronische delen en nauwkeurige elektronische circuits.

- Zorg ervoor dat u de naaimachine gebruikt in een temperatuur van 5°C tot 40°C. Als de temperatuur te laag is, kan de machine niet normaal functioneren.



- Uw machine is beveiligd tegen oververhitting en stopt automatisch wanneer het langzaam naait en voor langere tijd. De start/stop-knop brandt niet.

Uw machine werkt weer correct na ca. 10 minuten.



* De bedrijfstemperatuur van de machine ligt tussen de 5°C en 40°C. Gebruik de machine niet in direct zonlicht, bij brandende dingen zoals een fornuis en een kaars, of op een vochtige plaats. Doet u dit wel, dan kan de temperatuur binnenin de machine stijgen of de coating van het netsnoer kan smelten met brand of elektrische schokken als gevolg.

“ОСНОВНЫЕ ИНСТРУКЦИИ ПО ТЕХНИКЕ БЕЗОПАСНОСТИ”

При пользовании электроприбором всегда соблюдайте основные правила техники безопасности, включая следующее правило: «Перед началом эксплуатации прочтите все инструкции».

“ОПАСНО _____ для снижения риска поражения электрическим током:”

1. Никогда не оставляйте включённую в электросеть машину без присмотра.
2. По окончании работы и перед чисткой отключайте машину от электросети.

“ПРЕДУПРЕЖДЕНИЕ _____ для снижения риска ожога, пожара, поражения током или травм:”

1. Не разрешайте пользоваться машиной в качестве игрушки. Необходимо тщательно следить за машиной, когда дети работают на ней или находятся рядом. Эта швейная машина может использоваться детьми в возрасте от 8 лет и старше и людьми с ограниченными физическими, сенсорными или умственными возможностями или недостатком опыта и знаний, если они находятся под наблюдением или ознакомились с инструкцией по безопасному использованию швейной машины и понимают насколько это опасно. Дети не должны играть со швейной машиной. Чистка и пользовательское техобслуживание не должны выполняться детьми без присмотра.
2. Используйте машину только для целей, описанных в данном Руководстве. Пользуйтесь только теми принадлежностями, которые рекомендованы производителем и описаны в данном руководстве.
3. Никогда не пользуйтесь машиной с повреждённым электрошнуром или штепселем, если она работает ненормально, если её уронили или повредили, а также если она побывала в воде. Верните машину ближайшему уполномоченному дилеру или в центр обслуживания для осмотра, ремонта, регулировки электрической или механической частей.
4. Не эксплуатируйте машину при закрытых вентиляционных отверстиях. Не допускайте накопления пыли, пуха, очесов в вентиляционных отверстиях швейной машины и в ножной педали.
5. Следите за тем, чтобы пальцы рук не находились вблизи движущихся деталей машины - особенно иглы.
6. Всегда используйте соответствующую игольную пластину. Неподходящая игольная пластина может сломать иглу.
7. Не пользуйтесь гнутыми иглами.
8. При работе на машине не тяните и не толкайте ткань – это может привести к поломке иглы.
9. Выключайте швейную машину “О”, занимаясь любыми регулировками в области иглы, продевая нить в иглу, заменяя иглу, или заменяя прижимную лапку и т. п.
10. Всегда, удаляя крышки, отключайте штепсельную вилку машина от электророзетки, когда открываете крышки, чтобы смазать или делать любые другие пользовательские регулировки при обслуживании, упомянутые в инструкции.
11. Нельзя ронять или вставлять какие-либо предметы в отверстия машины.
12. Не эксплуатируйте машину на открытом воздухе.
13. Не работайте на машине там, где применяются аэрозоли или подводится кислород.
14. Чтобы отсоединить машину от сети, поставьте все ручки управления на («0»), затем извлеките вилку из розетки.
15. Не извлекайте вилку из розетки, держась за шнур. Беритесь за вилку, а не за шнур.
16. В основном машина должна быть отключена от электропитания, если она не используется.
17. Если шнур питания этого устройства поврежден, он должен быть заменен специальным шнуром с помощью ближайшего уполномоченного дилера или сервисного центра.
18. (Кроме США/ Канады) Эта машина снабжена двойной изоляцией. Используйте только идентичные сменные детали. Смотрите инструкцию для обслуживания машины с двойной изоляцией.

“ОБСЛУЖИВАНИЕ ИЗДЕЛИЙ С ДВОЙНОЙ ИЗОЛЯЦИЕЙ (Кроме США/ Канады)”

В изделии с двойной изоляцией используются две системы изоляции вместо заземления. Средства заземления не предназначены для использования на изделии с двойной изоляцией, и не добавляются к изделию. Обслуживание изделия с двойной изоляцией требует особой осторожности и знания системы и должно выполняться только компетентным обслуживающим персоналом.

Сменные детали для изделия с двойной изоляцией должны быть идентичными соответствующим деталям в изделии. Изделие с двойной изоляцией имеет надпись DOUBLE INSULATION (ДВОЙНАЯ ИЗОЛЯЦИЯ) или DOUBLE INSULATED (С ДВОЙНОЙ ИЗОЛЯЦИЕЙ).

Символ  может также быть изображен на изделии.

“СОХРАНИТЕ ЭТИ ИНСТРУКЦИИ”

Машина предназначена только для пользования в быту.



Поздравляем Вас с покупкой швейной машины JUKI.

Пожалуйста, перед началом работы обязательно ознакомьтесь с мерами безопасности в разделе “Безопасное использование швейной машины” Руководства по эксплуатации, чтобы полностью понять функции и порядок работы швейной машины. Это позволит вам использовать швейную машину на протяжении долгого времени. После прочтения руководства по эксплуатации, пожалуйста, не забудьте сохранить его вместе с гарантией, для того, чтобы вы могли им пользоваться при необходимости.

Безопасная эксплуатация швейной машины

Знаки и пиктограммы, включенные в Руководство по эксплуатации и указанные на швейных машинах, используются для обеспечения безопасной эксплуатации швейной машины, а также для предупреждения возможных рисков получения травмы пользователем, либо другими людьми.

Предупреждающие знаки используются для различных целей, описанных ниже.

 ВНИМАНИЕ!	Указывает, что есть возможный риск получения серьезных травм или смерти при игнорировании данного знака, а также при неправильной эксплуатации швейной машины.
 ОСТОРОЖНО!	Указывает операции и т.п., которые могут привести к получению травм и / или физическому повреждению при игнорировании данного знака, а также при неправильной эксплуатации швейной машины.

Пиктограммы означают следующее:

	Предупреждение о неопределенной опасности		Существует риск поражения электрическим током		Существует риск возникновения пожара		Существует риск травмирования рук, и т.п.
	Запрет, который не определен		Запрет разборки/изменения		Не располагайте руки под иглой		Не заливайте масло и т.п.
	Требуется обычное поведение		Отсоедините разъем питания				

⚠ ВНИМАНИЕ

Для комбинации материала, нити и иглы, смотрите пояснительную таблицу в разделе “Замена иглы”. Если игла или нить не соответствуют используемому материалу, например, в случае, если пошив очень тяжелого материала (например, джинса) производится тонкой иглой (# 11 или выше), игла может сломаться и привести к возникновению травмы.

Другие меры предосторожности

- Не ставьте машину под прямыми солнечными лучами или в местах с повышенной влажностью.



- Не протирайте машину средствами, такими как растворитель.

В случае загрязнения швейной машины, добавьте небольшое количество нейтрального моющего средства на кусок мягкой ткани и тщательно протрите швейную машину.



Помните, что следующие ситуации могут возникать, так как в швейной машине используются полупроводниковые электронные компоненты и точные электронные схемы.

- Обязательно используйте швейную машину в диапазоне температур от 5 ° C до 40 ° C. При слишком низкой температуре могут возникнуть сбои в работе швейной машины.



- Для предотвращения перегрева, когда машина работала в медленном режиме длительное время, срабатывает предохранительный механизм, и машина останавливается. В этом случае кнопка Start (Пуск)/Stop (Останов) не подсвечена. Швейная машина вернется к рабочему режиму примерно через 10 минут.



* Рабочая температура швейной машины находится в диапазоне от 5 ° C до 40 ° C. Не используйте швейную машину под прямыми солнечными лучами, рядом с горячей плитой, либо свечами, или во влажном месте. В таких случаях, температура внутренней части швейной машины может подняться или покрытие шнура питания может расплавиться, что приведет к пожару или поражению электрическим током.

Contents

Important safety instructions	1~3
Principal parts	17, 18
Accessories	19, 20

Basic operations

Function of operational buttons	21
Connecting to the power supply	22
Name and function of other operational buttons	23, 24
Speed control	31
Presser foot lifting lever and installation of knee lifting lever	32, 33
Changing the presser foot	34~37
Bobbin thread preparation	38~42
Needle thread preparation	43~46
Threading the needle thread	
Automatic needle threader	
Pulling up the bobbin thread	
Attaching the needle	47, 48
Fabric, thread and needle table	49
How to adjust thread tension	51, 52
How to adjust presser foot pressure	53
How to lower feed dog	54
How to select a stitch pattern QM-900	55, 56
How to select a stitch pattern QM-700	59, 60

Practical sewing

Straight stitch	63~68
How to use seam guide line on the throat plate	
Automatic lock stitch and programmed thread trimming	
How to change needle positions	
How to change the stitch length	
Other straight stitch patterns	
Zigzag stitch	69, 70
Overcasting stitch	71, 72
Blind stitch	73~75
Buttonhole stitches	76~83
Standard buttonholing	
Keyhole buttonholing	
Buttonhole with gimp	
When changing the width of the buttonhole	
When changing the density of the seam	
Manual 2-step buttonhole	84~86
Bartacking	87, 88
Inserting zippers	89~92
Side zipper attachment	
Butted zipper attachment	
Shirring and gathering	93, 94
Pintucking	95
Welt seam	96
How to use quilt guide	97
Scallop stitches	98
Decorative stitches	99

Patchwork quilt

Patchwork piecing (joining)	100
Applique (1)	101, 102
Applique (2)	103, 104
Crazy quilt	105
Stitch in ditch quilting QM-900	106, 107
Quilting (straight stitch)	108, 109
Quilting (free motion)	110~112

Decorative stitches

One-point stitch/sewing letters	113~124
Preparation before stitching	113
Test sewing	114
Operational buttons and screen	115
How to select patterns (letters)	119, 120
How to edit patterns (letters)	121
How to stitch a pattern (letters)	122
Disposing thread ends of jump stitches	122
Save / call of pattern (letters)	123, 124

Character selecting methods	125
-----------------------------------	-----

Type and usage of Options 	126~138
---	---------

1. Change of seam width of buttonhole
2. Change of needle position
3. Setting the thread trimming foot switch
 to OFF
4. Twin needle sewing
5. Guide
6. Contrast of liquid crystal display (LCD)
7. Button reception buzzer volume settings
8. Language setting
9. Elongation

Message catalog	139~141
Introduction of optional accessory parts	142~145
How to install wide table	146
Machine maintenance	147, 148
Performance check list	149, 150
List of stitch patterns QM-900	157, 158
List of stitch patterns QM-700	159, 160
Specifications	back cover

Inhaltsangabe

Wichtige Sicherheitshinweise	4~6
Wichtige Teile der Nähmaschine	17, 18
Zubehör	19, 20

Basisbetrieb

Funktion der Arbeitstasten	21
An den Strom anschließen	22
Name und Funktion anderer Arbeitstasten	25, 26
Einstellen der Geschwindigkeit	31
Nähfußheber und Einsetzen des Kniehebels	32, 33
Wechseln des Nähfußes	34~37
Vorbereiten der Spule (Unterfaden)	38~42
Vorbereiten des Oberfadens	43~46
Einfädeln des Oberfadens	
Automatischer Nadeleinfädler	
Unterfaden herausziehen	
Eine Nadel einsetzen	47, 48
Tabelle zur Auswahl von Stoffen,	
Garnen und Nadeln	49
Einstellen der Fadenspannung	51, 52
Nähfußdruck einstellen	53
Den Transporteur versenken	54
Ein Stichmuster auswählen QM-900	55, 56
Ein Stichmuster auswählen QM-700	59, 60

Nähen

Geradstich	63~68
Saummaße auf der Stichplatte benutzen	
Automatischer Verschlussstich und Fadenschneidertaste	
Nadelpositionen ändern	
Stichlänge ändern	
Andere Geradstichmuster	
Zickzackstich	69, 70
Versäuberungsstiche	71, 72
Blindstich	73~75
Knopflochstiche	76~83
Standard-Knopfloch	
Augenknopfloch	
Knopfloch mit Gimpenfaden	
Die Breite eines Knopflochs ändern	
Die Nahtdichte ändern	
Manuelles zweistufiges Knopfloch	84~86
Riegelnähte	87, 88
Reißverschlüsse einnähen	89~92
Seitenreißverschluss	
Verdeckter Reißverschluss	
Kräuseln und Raffeln	93, 94
Biesen	95
Kappnaht	96
Arbeiten mit der Quilt-Führung	97
Bogenstiche	98
Zierstiche	99

Patchwork-Quilt

Patchwork Piecing (zusammennähen)	100
Applikationen (1)	101, 102
Applikationen (2)	103, 104
Crazy Quilt	105
Quilten im Nahtschatten QM-900	106, 107
Quilten (Geradstich)	108, 109
Freihand-Quilten	110~112

Dekorative Stiche

Ein-Punkt-Stiche/Buchstaben	113~124
Vorbereiten der Näharbeit	113
Probenahrt	114
Funktionstasten und Bildschirm	116
Ein Muster (Buchstaben) auswählen	119, 120
Ein Muster (Buchstaben) bearbeiten	121
Ein Muster (Buchstaben) nähen	122
Fäden zwischen Sprungstichen entfernen	122
Ein Muster (Buchstaben)	
speichern/aufrufen	123, 124
Auswahl der Zeichen	125

Optionen und ihre Anwendung 	126~138
1. Nahtbreite eines Knopflochs ändern	127
2. Nadelposition ändern	128
3. Fußschalter für Fadenschnitt ausschalten ...	129
4. Nähen mit Zwillingssnadel	130~133
5. Anleitung	134
6. Kontrast des LCD-Bildschirms einstellen	135
7. Lautstärke Summton einstellen	136
8. Sprache einstellen	137
9. Strecken	138
Anzeige von Warnmeldungen	139~141
Optionale Zubehörteile	142~145
Den Anschlagbetisch installieren	146
Pflege der Maschine	147, 148
Anleitung zur Fehlerbehebung	151, 152
Übersicht der Stichmuster QM-900	157, 158
Übersicht der Stichmuster QM-700	159, 160
Maße und Gewicht	Rückseite

Inhoud

Belangrijke veiligheidsinstructies	7~9
Voornaamste delen	17, 18
Accessoires	19, 20

Basisfuncties

Functie van gebruiksknoppen	21
Aansluiten op de netvoeding	22
Namen en functies van overige gebruiksknoppen ...	27, 28
Regelbare snelheid	31
Naaivoethefboom en installatie van de kniehevel	32, 33
Verwisselen van de naaivoet	34~37
Opspoelen	38~42
Vorbereiden voor het inrijgen	43~46
Inrijgen van de machine	
De automatische naaldinrijger	
Ophalen van de onderdraad	
Verwisselen van de naald	47, 48
Stof, garen en naalden tabel	50
Aanpassen van de draadspanning	51, 52
Aanpassen van de persvoetdruk	53
Uitschakelen transporteur	54
Het selecteren van steken QM-900	57, 58
Het selecteren van steken QM-700	61, 62

Naaien

Rechte steek	63~68
Het gebruik van de afstandslijnen op de steekplaat	
Automatisch afhechten en geprogrammeerd draadknippen	
Veranderen van naaldposities	
Steeklengte aanpassen	
Overige rechte steken	
Zig zag steek	69, 70
Overlocksteek	71, 72
Blindzomen	73~75
Knoopsgaten	76~83
Standaard knoopsgat	
Sleutelgat knoopsgat	
Knoopsgat met contourdraad	
Aanpassen van de breedte van het knoopsgat	
Aanpassen van de dichtheid van het knoopsgat	
Handmatig 2-staps knoopsgat	84~86
Cordonsteek	87, 88
Ritsen inzetten	89~92
Rits in de zijnaad	
Verdekte rits	
Krimpen en plooiën	93, 94
Gepaspelde naad	95
Engelse naad	96
Het gebruik van de quiltgeleider	97
Schulpsteken	98
Dekoratieve steken	99

Patchwork-Quilt

Patchwork (samennaaien)	100
Appliceren (1)	101, 102
Appliceren (2)	103, 104
Fantasiequilt	105
Stikken in groeven van een quilt QM-900	106, 107
Quilten (recht stikken)	108, 109
Quilten (uit de vrije hand)	110~112

Dekoratieve steken

Thema steken/letters	113~124
Vorbereiden voor het naaien	113
Test naaien	114
Gebruiksknoppen en scherm	117
Het selecteren van steken (letters)	119, 120
Het opmaken van steken (letters)	121
Het naaien van een steek (letters)	122
Het verwijderen van verspringsteken	122
Het bewaren/oproepen van steken (letters)	123, 124
Karakter selecteer methode	125

Type en gebruik van opties 	126~138
1. Veranderen van opening van knoopsgat	127
2. Veranderen van naaldpositie	128
3. Uitzetten van de knipfunctie op het voetpedaal	129
4. Tweelingnaaldstand	130~133
5. Gids	134
6. Contrast van het LCD-scherm	135
7. Volume zoemtoon instellen	136
8. Taal instellen	137
9. Rekbaarheid steken	138
Boodschappen catalogus	139~141
Optionele onderdelen	142~145
Het plaatsens van de quilttafel	146
Onderhoud van de machine	147, 148
Verhelpen van storingen	153, 154
Steekkeuzeoverzicht QM-900	157, 158
Steekkeuzeoverzicht QM-700	159, 160
Specificaties	Achterkant

Содержание

Основные инструкции по технике безопасности ...	10~12
Главные детали	17, 18
Принадлежность	19, 20

ОСНОВНЫЕ ОПЕРАЦИИ

Функции кнопок управления	21
Подключение к электросети	22
Наименование и функции других кнопок управления	29, 30
Контроль скорости	31
Рычаг подъема прижимной лапки и установка рычага подъема колена	32, 33
Демонтаж и установка прижимной лапки	34~37
Извлечение шпульки	38~42
Подготовка верхней нити	43~46
Заправка верхней нити в машину	
Устройство для автоматической заправки нити в иглу	
Извлечение нижней нити	
Установка иглы	47, 48
Таблица сочетаемости тканей, нитей и игл	50
Как отрегулировать натяжение нити	51, 52
Как отрегулировать силу нажима прижимной лапки	53
Как уменьшить скорость подачи	54
QM-900 Как выбрать образец строчки	57, 58
QM-700 Как выбрать образец строчки	61, 62

ШВЕЙНАЯ ПРАКТИКА

Прямая строчка	63~68
Как использовать направляющую линию края ткани на игольной пластинке	
Автоматическое закрепление строчки и обрыв нитей	
Как изменить положение иглы	
Как изменить длину стежка	
Другие образцы прямых строчек	
Строчка зигзаг	69, 70
Краеобметочный стежок	71, 72
Потайной шов	73~75
Строчки для обметывания пуговичных петель ...	76~83
Стандартная пуговичная петля	
Пуговичная петля в форме замочной скважины	
Пуговичная петля с каркасной нитью	
Изменение ширины пуговичной петли	
Изменение плотности шва	
Ручная пуговичная петля в 2 этапа	84~86
Выполнение закрепки	87, 88
Вшивание застежки-молнии	89~92
Втачивание застежки-молнии внахлест	
Втачивание застежки-молнии встык	
Сборки и буфы	93, 94
Защипы	95
Обтачка каймой	96
Как использовать направляющую для квилтинга ...	97
Фестоны	98
Декоративные строчки	99

ПЭЧВОРК

Пэчворк	100
Аппликация (1)	101, 102
Аппликация (2)	103, 104
Художественный квилтинг	105
QM-900 Объемный квилтинг	106, 107
Квилтинг (прямая строчка)	108, 109
Квилтинг (свободное движение)	110~112

ДЕКОРАТИВНЫЕ СТРОЧКИ

Одноточечный образец/ вышивание букв	113~124
Подготовка перед началом строчки	113
Тестовая строчка	114
Экран и кнопки управления	118
Как выбрать образцы (буквы)	119, 120
Как редактировать образцы (буквы)	121
Как вышить образец (буквы)	122
Расположение концов нити при переходе от одного элемента вышивки к другому	122
Сохранение/ вызов образцов/букв	123, 124
Методы выбора букв	125

Тип и использование опций 	126~138
1. Изменение ширины шва для обметывания петель	127
2. Изменение положения иглы	128
3. Установка ножного переключателя обрезки нити на выкл	129
4. Работа с двойной иглой	130~133
5. Руководство	134
6. Контрастность жидкокристаллического дисплея	135
7. Настройка громкости звука при нажатии на кнопки	136
8. Настройка языка	137
9. Удлинение	138

Перечень сообщений	139~141
Описание дополнительных вспомогательных компонентов	142~145
Как установить широкий стол	146
Техническое обслуживание машины	147, 148
Лист выполнения проверок	155, 156
QM-900 Перечень образцов строчки	157, 158
QM-700 Перечень образцов строчки	159, 160
Спецификация	обложка

Principal parts / Wichtige Teile der Nähmaschine Voornaamste delen / Главные детали

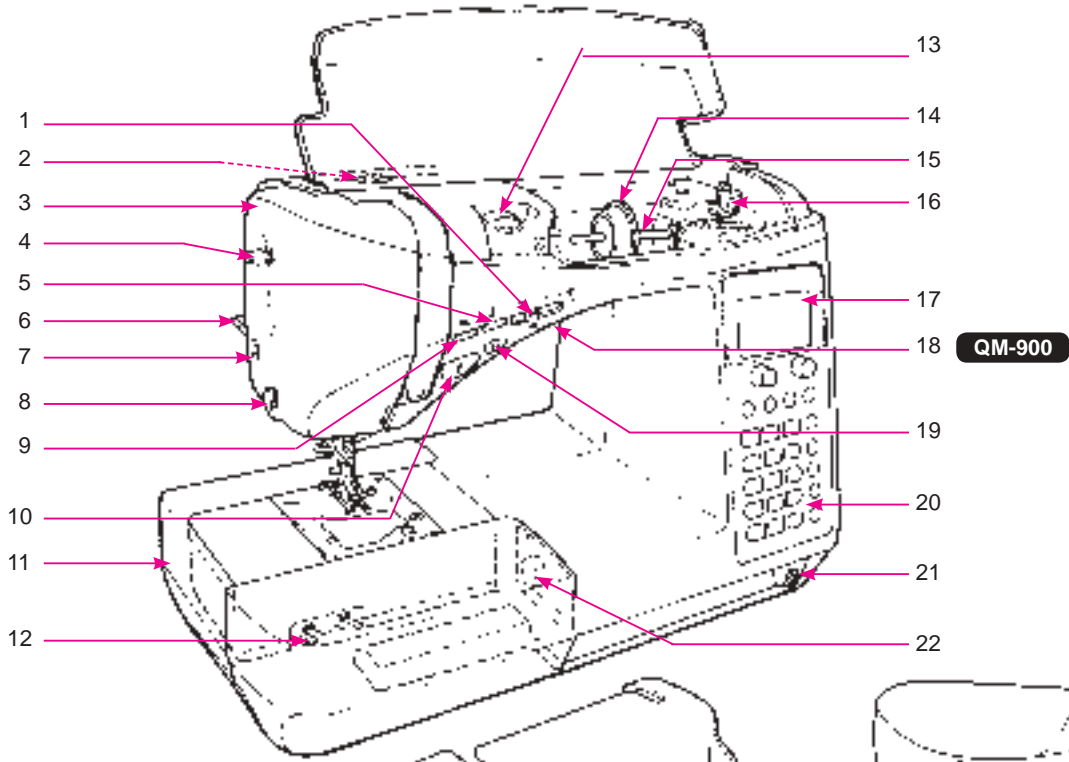

- * Do not put heavy objects onto hard case and wide table.
- * Legen Sie keine schweren Gegenstände auf die Abdeckung oder den Anschlagetisch
- * Plaats geen zware objecten op de harde kap en/of quilttafel.
- * Не размещайте тяжелые предметы на твердом ящике и широком столе.

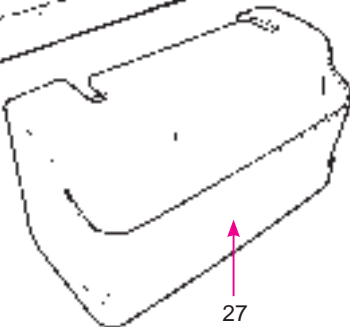

- * Do not remove the styrene foam fitted inside the hard case. If it is removed, the sewing machine can be damaged when it is placed in the hard case or other problems can occur.
- * Entfernen Sie nicht die Polystyrol-Schaumstoffauskleidung des Tragekoffers. Wird sie entfernt, kann die Nähmaschine beschädigt werden, wenn sie in den Tragekoffer gelegt wird, oder es können andere Probleme auftreten.
- * Verwijder niet het polystyrenschiem binnenin de harde kap. Zonder het schuim kan de naaimachine beschadigd worden wanneer u die in de harde kap plaatst, of er kunnen andere problemen optreden.
- * Не удаляйте пенопласт из твердого ящика. В случае его удаления швейная машина может быть повреждена, или могут возникнуть другие проблемы, в случае помещения машины в ящик без пенопласта.

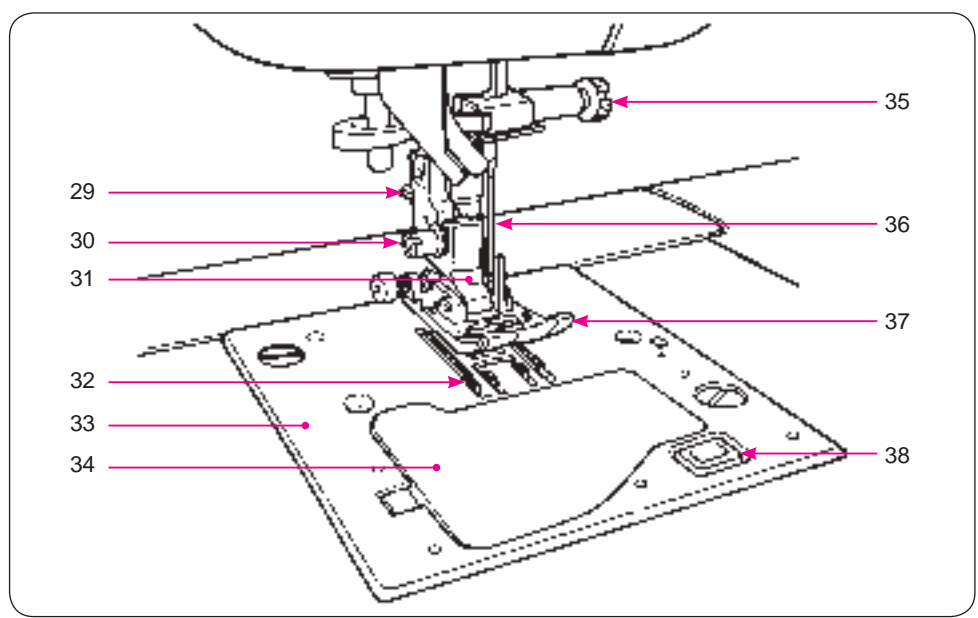
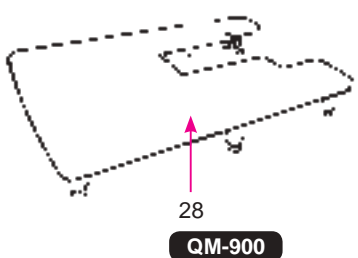
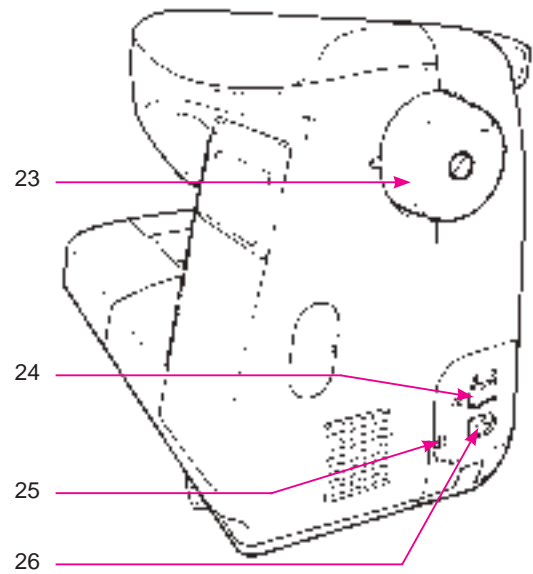

1. Speed controller
2. Presser foot pressure adjustment dial
3. Face plate cover
4. Threading lever
5. Needle up/down button
6. Presser foot lifting lever
7. Sensor pinhole for buttonholing
8. Thread cutter
9. Thread trimming button
10. Start/stop button
11. Auxiliary bed (accessory case)
12. Drop feed knob
13. Thread tension adjustment dial
14. Spool cap (large)
15. Spool pin
16. Bobbin winding shaft
17. LCD Screen
18. Light under arm **QM-900**
19. Reverse stitch button
20. Operational buttons
21. Knee lifting lever hole
22. Pattern adjustment dial
23. Hand wheel (pulley)
24. Power switch
25. Controller plug socket
26. Machine receptacle
27. Hard case
28. Wide table **QM-900**
29. Presser foot releasing button
30. Presser foot holder setscrew
31. Presser foot holder
32. Feed dog
33. Throat plate
34. Hook cover
35. Needle setscrew
36. Needle
37. Presser foot
38. Hook cover release button

1. Geschwindigkeitsregler
2. Einstellrad Nähfußdruck
3. Vordere Abdeckung
4. Einfädelhebel
5. Nadelstopptaste oben/unten
6. Nähfußheber
7. Sensorloch für Knopflöcher
8. Fadenschneider
9. Fadenschneidetaste
10. Start/Stop-Taste
11. Zubehörbox
12. Transporteurschieber
13. Einstellrad für die Fadenspannung
14. Garnrollenhalter (groß)
15. Garnrollenstift
16. Spuler
17. LCD-Bildschirm
18. Beleuchtung unter Arm **QM-900**
19. Rückwärtstaste
20. Arbeitstasten
21. Einsteckloch für Kniehebel
22. Einstellrad für Muster
23. Handrad (Riemen)
24. An/Aus-Schalter
25. Fußanlasserbuchse
26. Steckerbuchse
27. Abdeckung
28. Anschlagetisch **QM-900**
29. Lösetaste für den Nähfuß
30. Stellschraube Nähfußhalter
31. Nähfußhalter
32. Transporteur
33. Stichplatte
34. Spulenabdeckung
35. Nadelstellschraube
36. Nadel
37. Nähfuß
38. Lösetaste für die Spulenabdeckung

1. Snelheidsregelaar
2. Naaivoetdruk aanpassingsknop
3. Voorkap
4. Hevel voor het inrijgen
5. Naaldstandtoets
6. Naaivoethefboom
7. Sensoropening voor knoopsgaten
8. Draadafsnijder
9. Draadkniptoets
10. Start/stop-knop
11. Vrije arm aanschuifafel (Opbergruimte)
12. Transporteurverzinkknop
13. Draadspanningsknop
14. Garenklostegenhouder (groot)
15. Garenpen
16. Garenwinder
17. LCD-scherm
18. Verlichting onder de arm **QM-900**
19. Retoursteek-knop
20. Bedienstoetsen
21. Kniehevelopening
22. Steekaanpassingsknop
23. Handwiel (riem)
24. Aan/uit-knop
25. Voetpedaal stekkingang
26. Stekkingang
27. Harde kap
28. Quilttafel **QM-900**
29. Naaivoethendel
30. Naaivoethouderschroef
31. Naaivoethouder
32. Transporteur
33. Steekplaat
34. Afdekplaat
35. Naaldklemschroef
36. Naald
37. Naaivoet
38. Ontgrendelingsknop voor de afdekplaat

1. Регулятор скорости
2. Регулятор давления прижимной лапки
3. Крышка лицевой панели
4. Рычаг заправки нити
5. Кнопка для подъема/опускания иглы
6. Рычаг для подъема прижимной лапки
7. Датчик для петель
8. Нитеобрезатель
9. Кнопка для обрезания нити
10. Кнопка пуск/останов
11. Выдвижной столик
(коробка для принадлежностей)
12. Ручка управления зубчатой рейкой
13. Диск регулятора натяжения нити
14. Колпачок катушки (большой)
15. Катушечный стержень
16. Стержень моталки
17. ЖК экран
18. Подсветка **QM-900**
19. Кнопка реверса строчки

20. Кнопки управления
21. Отверстие для поднятия коленчатого рычага
22. Диск выбора образца
23. Маховик (шкив)
24. Выключатель питания
25. Штепсельное гнездо контроллера
26. Штепсельная розетка машины
27. Твердый ящик
28. Широкий стол **QM-900**
29. Кнопка фиксатора прижимной лапки
30. Винт держателя прижимной лапки
31. Держатель прижимной лапки
32. Транспортёр
33. Игольная пластинка
34. Крышка с крючком
35. Винт иглодержателя
36. Игла
37. Прижимная лапка
38. Кнопка для открывания крышки с крючком

Accessories / Zubehör / Accessoires / Принадлежности

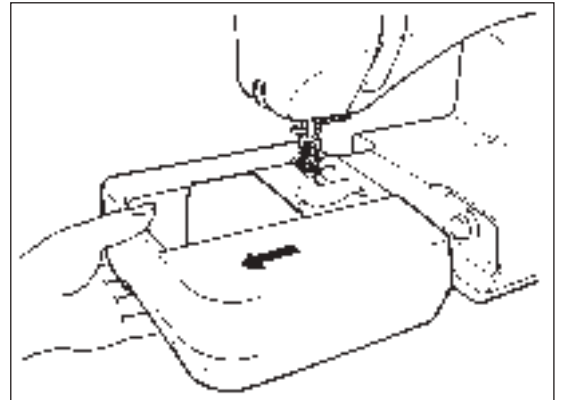
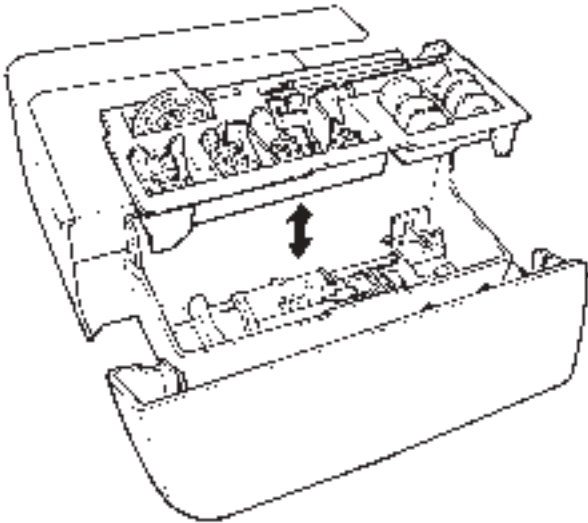

Draw the auxiliary bed out to the left.
Ziehen Sie die Zubehörbox nach links heraus.
Trek de aanschuiftafel naar links.
Отодвиньте выдвижной столик влево.

- Inside the auxiliary bed.
- In der Zubehörbox.
- Binnenin de aanschuiftafel.
- Внутри выдвижного столика

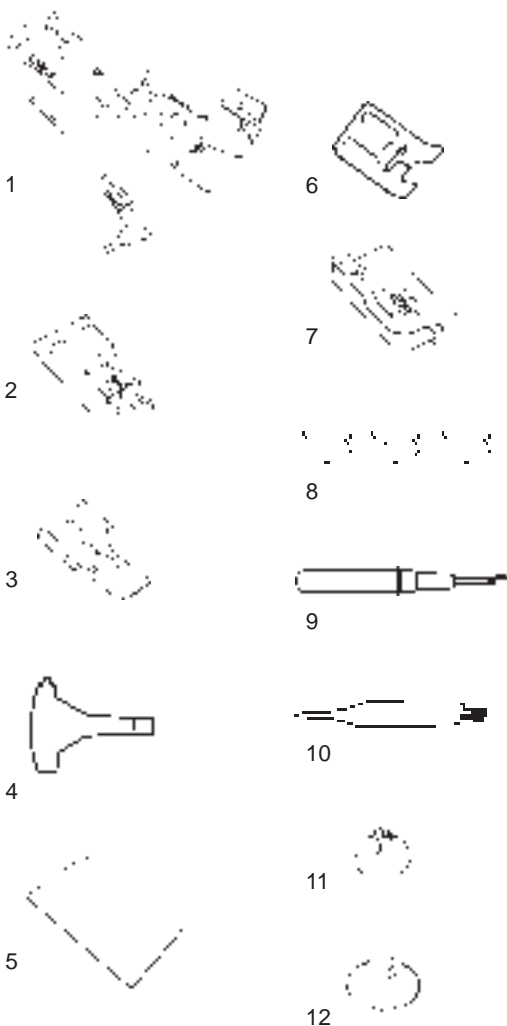

- | | |
|---------------------------------------|-------------------------------|
| 1. Buttonhole presser foot (E) | 1. Knopflochfuß (E) |
| 2. Overcasting presser foot (C) | 2. Overlockfuß (C) |
| 3. Zipper presser foot (B) | 3. Reißverschlussfuß (B) |
| 4. T-shape screwdriver | 4. T-förmiger Schraubenzieher |
| 5. Needle set | 5. Nadelset |
| HA X 1 # 11 (1) | HA X 1 # 11 (1) |
| # 14 (1) | # 14 (1) |
| # 16 (1) | # 16 (1) |
| for knit # 11 (1) | für Strick # 11 (1) |
| 6. Manual buttonhole presser foot (I) | 6. Manueller Knopflochfuß (I) |
| 7. Blind stitch presser foot (D) | 7. Blindstichfuß (D) |
| 8. Bobbin (3) | 8. Spule (3) |
| 9. Ripper | 9. Nahttrenner |
| 10. Cleaning brush | 10. Reinigungsbürste |
| 11. Spool cap (Small) | 11. Garnrollenhalter (klein) |
| 12. Spool cap (Middle) | 12. Garnrollenhalter (mittel) |

- | | |
|-----------------------------------|--|
| 1. Knoopsgatenvoet (E) | 1. лапка для вышивания пуговичных петель (E) |
| 2. Overlockvoet (C) | 2. лапка для подрубки края (C) |
| 3. Ritsvoet (B) | 3. лапка для втачивания застежки-молнии (B) |
| 4. T-vormige schroevendraaier | 4. отвертка в форме Т |
| 5. Naaldenset | 5. комплект игл |
| HA X 1 # 11 (1) | HA X 1 # 11 (1) |
| # 14 (1) | # 14 (1) |
| # 16 (1) | # 16 (1) |
| voor gebreide stoffen # 11 (1) | для трикотажа # 11 (1) |
| 6. Handmatig knoopsgatvoet (I) | 6. лапка для выметывания петель (I) |
| 7. Blindzoomvoet (D) | 7. лапка для потайной строчки (D) |
| 8. Spoeltjes (3) | 8. катушка (3) |
| 9. Tornmes | 9. распорочный нож |
| 10. Schoonmaakborsteltje | 10. щетка |
| 11. Garenklostegenhouder (smal) | 11. колпачок катушки (маленький) |
| 12. Garenklostegenhouder (midden) | 12. колпачок катушки (средний) |

- Supplied with the machine
- Mitgeliefert mit der Maschine
- Bijgesloten bij de machine
- Поставляется в комплекте с машиной



13 14 15

13. Standard presser foot (A)
 14. Bobbin (1)
 15. Spool cap (large)
13. Standaard naaivoet (A)
 14. Spoel (1)
 15. Garenklosteggenhouder (groot)

13. Normalfuß (A)
 14. Spule (1)
 15. Garnrollenhalter (groß)
13. стандартная прижимная лапка (A)
 14. катушка (1)
 15. колпачок катушки (большой)

- Inside the accessories bag.
- In der Zubehörtasche.
- In de accessoiretas.
- В сумке для принадлежностей



16 17 18
QM-900



19 20 21
QM-900 **QM-900**

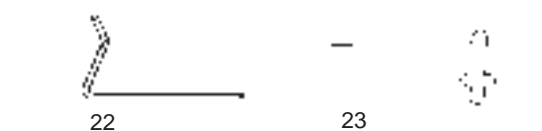

22 23



24 25
QM-900

16. Walking foot (N)
 17. Patchwork presser foot (P)
 18. Smooth presser foot (T)
 19. Open toe presser foot (O)
 20. Quilt presser foot (Q)
 21. Edge Sewing presser foot (R)
 22. Quilt guide
 23. Auxiliary spool pin
 24. Eyelet punch
 25. Twin needle

16. Walking-Nähfuß (N)
 17. Patchworkfuß (P)
 18. Satinstichfuß (T)
 19. Offener Transportfuß (O)
 20. Quiltfuß (Q)
 21. Eckenfuß (R)
 22. Quilting-Führung
 23. Ersatz Garnrollenstift
 24. Ösenstanzer
 25. Zwillingnadel

16. Boventransportvoet (N)
 17. Patchworknaaivoet (P)
 18. Gladde naaivoet (T)
 19. Open teen naaivoet (O)
 20. Quiltvoet (Q)
 21. Randafwerkvoet (R)
 22. Quiltgeleider
 23. Extra garenpin
 24. Gaatjesponser
 25. Tweelingnaald

16. шагающая лапка (N)
 17. лапка для печворка (P)
 18. лапка для плоского шва (T)
 19. открытая лапка (O)
 20. лапка для квилтинга (Q)
 21. лапка для отстрочки по краю (R)
 22. направляющая для квилтинга
 23. дополнительный катушечный стержень
 24. пинцет
 25. двойная игла

- Inside hard case
- In der Abdeckung
- In de harde kap
- Внутри жесткого чехла



26 27

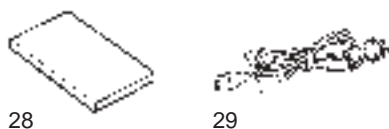

28 29

26. Foot Controller (model name; JC-001)
 27. Knee-lifting lever
 28. Instruction manual (This manual)
 29. Power cord

26. Fußanlasser (Modell; JC-001)
 27. Kniehebel
 28. Gebrauchsanleitung (dieses Handbuch)
 29. Stromkabel

26. Voetpedaal (model; JC-001)
 27. Kniehevel
 28. Gebruikshandleiding (deze handleiding)
 29. Elektrisch snoer

26. ножная педаль (модель; JC-001)
 27. рычаг для подъема колена
 28. руководство по эксплуатации (данное руководство)
 29. шнур электропитания

Function of operational buttons / Funktionen der Arbeitstasten Functies van gebruiksknoppen / Функции кнопок управления

Needle up/down button

When machine stops, press this button to change the needle position. (When the needle is up, the needle moves down and vice versa.)
* when a stitch pattern is not selected, needle does not move downward but you can move the needle up.

! Even when the presser foot is raised, be aware that the needle moves up or downward.

Nadelstopptaste oben/unten

Wenn die Maschine stoppt, ändern Sie mit dieser Taste die Nadelposition (ist die Nadel unten, geht Sie nach oben und umgekehrt).
* wenn kein Stichmuster ausgewählt ist, geht die Nadel nicht nach unten, sondern nur nach oben.

! Die Nadel bewegt sich auch nach oben oder unten, wenn der Nähfuß angehoben ist.

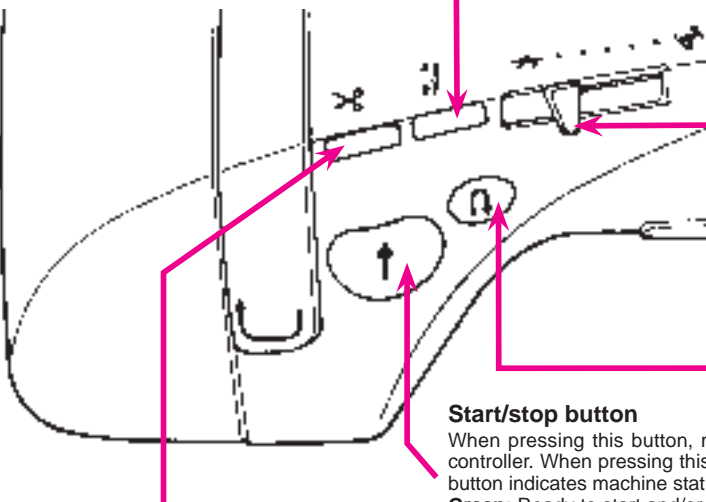

Naaldstandknop

Wanneer de machine stopt, drukt u op deze knop om de naaldstand te veranderen. (Wanneer de naald boven is, gaat deze omlaag en vice versa).
* Wanneer er geen steek is geselecteerd, gaat de naald niet omlaag, maar wel omhoog.

! Let op: Zelfs wanneer de naaivoet omhoog is, kan de naald omhoog of omlaag bewegen.

Кнопка для подъема/ опускания иглы

Когда машина останавливается, нажмите эту кнопку для изменения положения иглы (когда игла находится в верхней позиции, то при нажатии кнопки она опускается, и наоборот).

* когда не выбран образец строчки, игла не опускается, но вы сможете переместить иглу вверх.

! Даже при поднятой прижимной лапке помните, что игла перемещается вверх или вниз.

Speed controller

While sewing, speed can be adjusted.

Geschwindigkeitsregler

Damit können Sie die Geschwindigkeit während der Arbeit anpassen.

Snelheidsregelaar

Tijdens het naaien kan de snelheid worden aangepast.

Регулятор скорости

Скорость строчки можно регулировать во время шитья.

Reverse stitch button

While pressing this button, machine sews reverse (lock stitch).

Rückwärtstaste

Halten Sie diese Taste eingedrückt, um rückwärts zu nähen (Stepstich).

Retoursteek-knop

Wanneer deze knop wordt ingedrukt, naait de machine achteruit (afwerksteek).

Кнопка обратной строчки

При нажатии этой кнопки машина выполняет обратную строчку (челночный стежок).

Start/stop button

When pressing this button, machine starts to sew slowly and then up to the speed set by speed controller. When pressing this button again, machine stops with needle at its down position. Color of button indicates machine status.

Green: Ready to start and/or while sewing

Red: Not ready to start (When it is pushed in red condition, needle moves by one stitch.)

An/Aus-Taste

Wenn Sie diese Taste eingedrückt haben, fängt die Maschine langsam zu nähen an und passt sich dann an die Geschwindigkeit des Fußanlassers an. Wenn Sie die Taste wieder drücken, hält die Maschine, wenn die Nadel unten ist. Die Farbe der Taste gibt den Status der Maschine an.

Grün: nähbereit und/oder im Nähbetrieb

Rot: Nicht nähbereit (wenn die Taste auf Rot geschaltet wurde, bewegt sich Nadel immer nur um einen Stich.)

Start/stop-knop

Wanneer u deze knop indrukt, begint de machine langzaam te naaien tot aan de snelheid ingesteld door de snelheidsregelaar. Wanneer u weer deze knop indrukt, stopt de machine met de naald in de laagste positie. De kleur van de knop geeft de status van de machine aan.

Groen: klaar om te naaien of tijdens het naaien

Rood: niet klaar om te naaien (wanneer u op de rode knop drukt maakt de naald één steek).

Кнопка Пуск/останов

При нажатии этой кнопки машина начинает шить медленно и затем набирает скорость, установленную при помощи регулятора скорости. При повторном нажатии кнопки машина останавливается, и игла располагается в нижней позиции. Статус машины отражает цвет кнопки.

Зеленый: готовность к работе и/или выполнение строчки.

Красный: машина не готова к работе (если нажать кнопку при горящем красном индикаторе, игла переместится на 1 стежок.)

Thread trimming button

After sewing, press this button to trim both threads automatically.

Fadenschneidetaste

Drücken Sie nach Beenden der Arbeit diese Taste, um beide Fäden automatisch abzuschneiden.

Draadkniptoets

Na het naaien drukt u op deze toets om beide draden automatisch te knippen.

Кнопка для обрезки нити

После выполнения строчки нажмите на эту кнопку, чтобы автоматически обрезать обе нити.

Notes for thread trimming:

1. Do not use thread thicker than No.30.
2. After trimming, the stitch can be done without pulling up bobbin thread.
3. When sewing again after thread trimming, if you pull up the bobbin thread again and place it underneath the presser foot together with needle thread, you can avoid birds nest on the wrong side of the fabric.
4. Regularly clean the machine (refer to page 146), as dust in the area of the thread trimming unit may cause malfunction.

Hinweise zum Abschneiden:

1. Nicht geeignet für Garne dicker als Nr. 30.
2. Nach dem Abschneiden kann ohne erneutes Herausziehen des Unterfadens gearbeitet werden.
3. Wenn Sie nach dem Abschneiden der Fäden weiternähen möchten, vermeiden Sie Fadennester auf der falschen Stoffseite, wenn Sie den Unterfaden wieder nach oben ziehen und ihn dann zusammen mit dem Oberfaden unter den Nähfuß legen.
4. Reinigen Sie die Maschine regelmäßig (siehe Seite 146), Staub und Flusen im Fadenschneidebereich können zu Fehlfunktionen führen.





Opmerking bij draad knippen:

1. Gebruik geen draad dikker dan nummer 30.
2. Na het knippen kunt u verder naaien zonder de onderdraad op te halen.
3. Wanneer u verder naait na het knippen en u haalt eerst de onderdraad op en leg het onder de naaivoet samen met de naalddraad, dan voorkomt u het ophopen van de onderdraad aan de onderkant van de stof.
4. Maak regelmatig de machine schoon (zie pag. 146), aangezien stof in het knipgebied stringen kan veroorzaken.

Замечания по обрезке нити:

1. Не используйте нить толще №30.
2. После обрезки стежок можно сделать без натягивания нижней нити.
3. При возобновлении строчки после обрезки нити, если вы снова натянете нижнюю нить и поместите ее под прижимную лапку вместе с верхней нитью, сможете избежать спутанных нитей на обратной стороне ткани.
4. Регулярно чистите машину (см. стр. 146), так как пыль, которая собирается рядом с узлом для обрезки нити, может привести к неисправности машины.

Connecting to the power supply / Ans Stromnetz anschließen Aansluiten op de netvoeding / Подключение к электросети

 Warning	• When machine is not in use, turn off the power (turn to “O”) and pull out the power plug. Otherwise, it may cause electric shock and/or fire.
 Achtung	• Wenn die Maschine nicht benutzt wird, immer die Stromzufuhr abschalten (Taste auf “O” stellen) und den Netzstecker aus der Steckdose ziehen. Andernfalls besteht Gefahr durch Feuer und/oder elektrischen Schlag.
 Waarschuwing	• Wanneer de machine niet in gebruik is, zet de de schakelaar op uit (“O”) en haal de stekker uit het stopcontact. Anders bestaat er gevaar voor een elektrische schok en/of brand.
 Предупреждение	• Когда машина не используется, отключите ее от сети (поверните выключатель на «0») и выдерните шнур питания. В противном случае может произойти короткое замыкание и/или пожар.

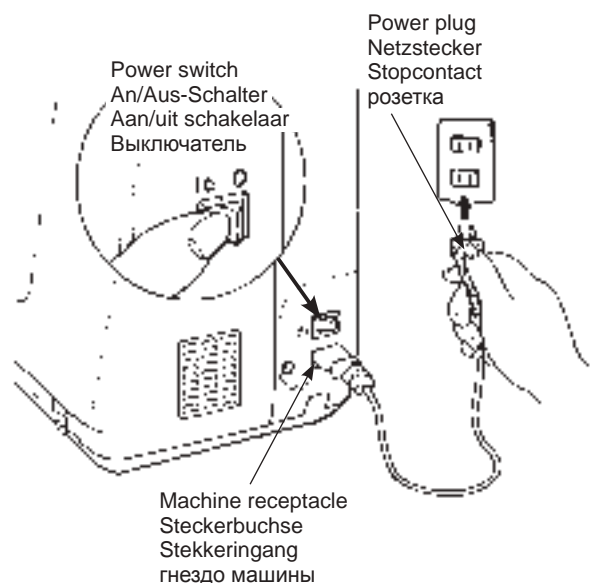

★ In case Start/stop button is used:

1. Turn off power switch (turn to “O”), push power cord plug into machine receptacle.
2. Plug power plug into electric outlet.
3. Turn on power switch. (Turn to “I”).

★ Bei Benutzung der Start/Stop-Taste:

1. Den An/Aus-Schalter ausschalten (auf “O” stellen), das Stromkabel in die Steckerbuchse der Nähmaschine einstecken.
2. Andere Seite des Stromkabels in die Steckdose einstecken.
3. An/Aus-Schalter auf “An” stellen (auf “I”).

★ Wanneer de start/stop knop wordt gebruikt:

1. Zet de schakelaar uit (“O”), druk het elektrische snoer in de stekkeringang van de machine.
2. Doe de stekker in het stopcontact.
3. Zet de schakelaar aan (“I”).

★ Когда используется кнопка Пуск/Останов:

1. Поверните выключатель на «0», вставьте вилку шнура питания в гнездо машины.
2. Вставьте штепсель в розетку.
3. Поверните выключатель на “I”.

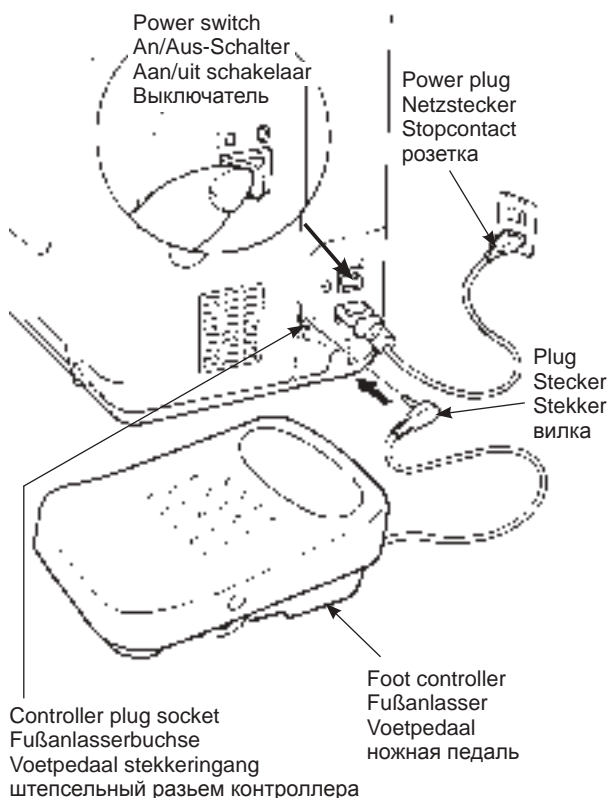

★ In case Foot controller is used:

1. Turn off power switch (turn to “O”), push power cord plug into machine receptacle.
2. Plug power plug into electric outlet.
3. Turn on power switch. (Turn to “I”).

* When the foot controller is used, start/stop button will:
Sewing start: will not operate
Sewing end: will operate

★ Bei Benutzung des Fußanlassers:

1. Den An/Aus-Schalter ausschalten (auf “O” stellen), das Stromkabel in die Steckerbuchse einstecken.
2. Andere Seite des Stromkabels in die Steckdose einstecken.
3. An/Aus-Schalter auf “An” stellen (auf “I”).

* Bei Benutzung des Fußanlassers, wird die Start/Stop-Taste:
Nähen starten: nicht in Funktion sein
Nähen beenden: in Funktion sein

★ Wanneer het voetpedaal wordt gebruikt:

1. Zet de schakelaar uit (“O”), druk het elektrische snoer in de stekkeringang van de machine.
2. Doe de stekker in het stopcontact.
3. Zet de schakelaar aan (“I”).

* Wanneer het voetpedaal wordt gebruikt, zal de start/stop knop bij:
Naaibegin: niet werken
Naaieinde: wel werken.

★ Если используется ножная педаль:

1. Поверните выключатель на «0», вставьте вилку шнура питания в гнездо машины.
2. Вставьте штепсель в розетку.
3. Поверните выключатель на “I”.

* Когда используется ножная педаль, кнопка пуска/останова:
начало строчки: не работает
окончание строчки: работает

Name and function of other operational buttons

Operational buttons and screen

Description of screen

	Direct patterns
	Practical patterns
	Buttonhole patterns
	Quilt patterns
	Decorative patterns
	One-point patterns
	Letters

Presser foot to be used (marking)

Needle position
(Center needle position in this pattern.)

Zigzag width

Needle stop position

	Needle stops at its highest position
	Needle stops at its lowest position

Stitch pattern

* Patterns on the screen will be sewn.

Pattern select mode

	Direct select
	Select by number
	Cell phone input

Stitch length

1 Zigzag width adjusting dial

* Adjusting buttons on QM-700.

4 Selection button

5 Clear button

13 Pattern selection mode switching button

	10 most often used patterns can be selected.
	Practical patterns other than direct patterns can be selected.
	Patterns such as letters which can be combined, can be selected.

12 Pattern selection button

Direct pattern

Number selection (Input by number)

Letters (Cell phone input)

2 Stitch length adjusting dial

* Adjusting buttons on QM-700.

3 Confirmation button

6 Automatic lock stitch and thread trimming button

7 Needle stop position switching button

8 Continuous stitch button











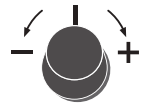
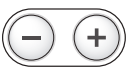
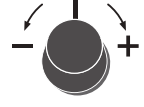
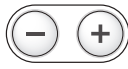







9 Mirror image button

10 Option button

11 Save/Call button

Name of operational button

■ Name and function of operational buttons

<p>1 </p>	<p>Zigzag width adjustment dial * buttons on QM-700.</p>	<p>This is used to change the zigzag width and the needle position.</p> 
<p>2 </p>	<p>Stitch length adjustment dial * buttons on QM-700.</p>	<p>This is used to change the stitch length.</p> 
<p>3 </p>	<p>Confirmation button</p>	<p>This is used to confirm the selected stitch pattern and/or settings.</p>
<p>4 </p>	<p>Selection button</p>	<p>This is used to move the cursor.</p>
<p>5 </p>	<p>Clear button</p>	<p>This is used to delete the selected stitch pattern and to cancel each setting. When pressing the button continuously, all the saved stitch patterns will be deleted.</p>
<p>6 </p>	<p>Automatic lock stitch and thread trimming button</p>	<p>When it is pressed, symbol “ ” will be shown on the screen. The machine will automatically lock stitches at sewing-start and sewing-end and then trim both threads.</p>
<p>7 </p>	<p>Needle stop position switching button</p>	<p>When it is pressed, either symbol “ ” or “ ” will be shown on the screen. When sewing with symbol “ ”, the needle stops at its highest position. When sewing with the symbol “ ”, the needle stops at its lowest position.</p>
<p>8 </p>	<p>Continuous stitch button</p>	<p>This button is valid only when “ ” mode. When it is pressed, symbol “ ” will be shown on the screen. The machine will sew the selected stitch patterns continuously. When it is pressed again, the machine will cancel this function. * When it is pressed while sewing, the machine will stop after the selected patterns are sewn completely.</p>
<p>9 </p>	<p>Mirror Image button</p>	<p>After selecting a stitch pattern, press this button to make a mirror image of the selected pattern. * There are some patterns that can not make a mirror image.</p>
<p>10 </p>	<p>Option button</p>	<p>It is possible to change the following function and settings.</p> <ul style="list-style-type: none"> • Seam width of buttonhole • Thread trimming by foot controller • Guide • Buzzer volume • Elongation • Needle position • Twin needle • LCD display contrast • Language <p>* Optional functions vary from stitch pattern to stitch pattern. (Refer page 126~138 for more details.)</p>
<p>11 </p>	<p>Save/call button</p>	<p>This is used to save and/or call a pattern. The machine can save maximum 10 patterns. (Refer to page 123 and 124 for more details.)</p>
<p>12 </p>	<p>Pattern selection button</p>	<p>A stitch pattern can be selected. * Usage of the buttons varies by pattern selecting mode. (Refer to page 55~66 for more details.)</p>
<p>13 </p>	<p>Pattern selection mode switching button</p>	<p>When the pattern selection mode needs to be changed, press the desired button. The selected button will be illuminated.</p>

Name und Funktion der anderen Arbeitstasten

Arbeitstasten und Bildschirm

Beschreibung des Bildschirms

	Direktmuster
	Praktische Muster
	Knopflochmuster
	Quiltmuster
	Dekorative Muster
	Ein-Punkt-Muster
	Buchstaben

Zu benutzender Nähfuß (Markierung)

Nadelstellung
(Bei diesem Beispiel in der Mitte)

Breite Zickzackstich 3.5

Position Nadelstopp

	Nadel stoppt in der höchsten Position
	Nadel stoppt in der niedrigsten Position

Stichmuster

* Es werden die im Bildschirm gezeigten Muster genäht.

Modus für Musterauswahl

	Direktauswahl
	Auswahl nach Nummer
	Handyeingabe

1 Einstellrad für Zickzack-Breite

* Einstelltasten der QM-700.

4 Anzeigetaste

5 Löschtaste

13 Umschalttaste Modus Musterauswahl

	Zur Auswahl stehen die 10 meistgebrauchten Muster.
	Hiermit wählen Sie praktische Muster, die nicht zu den Direktmustern zählen.
	Hier wählen Sie Muster, die zu kombinieren sind, wie z. B. Buchstaben.

2 Einstellrad für Stichlänge

* Einstelltasten der QM-700.

3 Bestätigungstaste

6 Automatische Lock-Stich- und Fadenschneidertaste

7 Umschalttaste Nadelstop-Position

8 Taste für Endlosstich

9 Spiegelbildtaste

10 Optionstaste

12 Musterwähltaste

Direktmuster	Auswahl nach Nummer (durch Nummereingabe)
Buchstaben (Eingabe per Handy)	

11 Speicher/Aufruftaste

Namen der Arbeitstasten

■ Name und Funktion der Arbeitstasten

1		Einstellrad für Zickzack-Breite * Tasten der QM-700.	Mit dieser Taste ändern Sie die Zickzack-Breite und die Nadelposition.
2		Einstellrad für Stichlänge * Tasten der QM-700.	Hiermit wird die Stichlänge geändert.
3		Bestätigungstaste	Hiermit bestätigen Sie das gewählte Stichmuster und/oder die Einstellungen.
4		Wahltaste	Hiermit bewegen Sie den Cursor.
5		Löschstaste	Hiermit können das gewählte Stichmuster und die Einstellungen gelöscht werden. Wenn die Taste eingedrückt gehalten wird, werden alle gespeicherten Muster gelöscht.
6		Automatische Lock-Stich- und Fadenschneidertaste	Beim Eidrücken dieser Taste wird das Symbol "H>✂" im Bildschirm gezeigt. Die Maschine vernäht dabei automatisch die Stiche am Anfang und am Ende der Näharbeit und schneidet dann beide Fäden ab.
7		Umschalttaste Nadelstop-Position	Beim Eindrücken dieser Taste sehen Sie im Bildschirm das Symbol "H>↑" oder "H>↓". Wenn Sie mit Symbol "H>↑" nähen, hält die Nadel in der höchsten Position an. Wenn Sie mit Symbol "H>↓" nähen, hält die Nadel in der niedrigsten Position an.
8		Taste für Endlosstich	Diese Taste ist nur im Modus "ABC" funktionsfähig. Beim Eidrücken dieser Taste wird das Symbol "H>∞" im Bildschirm gezeigt. Die Maschine näht dann ständig die eingestellten Stichmuster. Beim erneuten Eindrücken dieser Taste löscht die Maschine diese Funktion wieder. * Wird die Taste während des Nähens gedrückt, stoppt die Maschine, sobald die gewählten Muster fertig genäht sind.
9		Spiegelbildtaste	Für eine Spiegelung des gewählten Musters wählen Sie erst ein Stichmuster und drücken dann diese Taste. * Manche Muster können nicht gespiegelt werden.
10		Optionstaste	Die folgenden Funktionen und Einstellungen können geändert werden: <ul style="list-style-type: none"> • Saumbreite des Knopflochs • Nadelposition • Fadenschnitt per Fußanlasser • Zwillingnadel • Anleitung • Kontrast LCD-Bildschirm • Lautstärke Summton • Sprache • Strecken * Die Funktionsauswahl hängt vom jeweiligen Stichmuster ab. (Einzelheiten hierzu finden Sie auf den Seiten 126-138.)
11		Speicher/Aufruf-Taste	Mit dieser Taste können Sie ein Muster speichern und/oder aufrufen. Diese Maschine kann bis zu 10 Muster speichern. (Einzelheiten hierzu finden Sie auf Seite 123 und 124.)
12		Musterwähltaste	Hiermit kann ein Stichmuster gewählt werden. * Die Tastenoptionen hängen vom Musterwahlmodus ab. (Einzelheiten hierzu finden Sie auf den Seiten 55-66.)
13		Umschalttaste Modus Mustersauswahl	Um den Musterwahlmodus zu ändern, drücken Sie die gewünschte Taste. Die gewählte Taste leuchtet auf.

Namen en functies van overige gebruiksknoppen

■ Gebruiksknoppen en scherm

Beschrijving van het scherm

	Directe steken
	Nuttige steken
	Knoopsgaten
	Quilt steken
	Decoratieve steken
	Thema steken
	Letters

Aanbevolen naaivoet (markering)

Naaldpositie
(In dit voorbeeld in het midden)

Zigzag breedte

Naaldstoppositie

	Naald stopt op zijn hoogste positie.
	Naald stop op zijn laagste positie.

Steken

* Steek op het scherm wordt genaaid.

Steken-selectiewijze

	Direct selecteren
	Selecteren op nummer
	Tiptoets invoer

1 Zigzagbreedte draaiknop

* Instelknoppen op de QM-700.

2 Steeklengte draaiknop

* Instelknoppen op de QM-700.

3 Bevestigingsknop

4 Selectieknoppen

5 Wistoets

13 Steken-selectieschakelknoppen

	10 meest gebruikte steken worden geselecteerd.
	Nuttige steken anders dan directe steken worden geselecteerd.
	Steken welke gecombineerd worden (zoals letters), worden geselecteerd.

12 Steken-selectieknoppen

Directe steek

Selecteren op nummer (invoeren van nummer)

Letters (tiptoets invoer)

6 Automatisch afhechten en draadknijptoets

7 Naaldstandtoets

8 Toets voor continu naaien

9 Spiegeltoets

10 Optietoets

11 Bewaar/oproep toets

Namen van gebruiksknoppen

■ Namen en functies van gebruiksknoppen

1		Zigzagbreedte draaiknop * Toetsen op QM-700.	Deze knop wordt gebruikt om de zigzagbreedte en naaldpositie te veranderen.
2		Steeklengte draaiknop * Toetsen op QM-700.	Deze knop wordt gebruikt om de steeklengte te veranderen.
3		Bevestigingsknop	Deze knop wordt gebruikt om de geselecteerde steek of instellingen te bevestigen.
4		Selectietoetsen	Deze toetsen worden gebruikt om de cursor te verplaatsen.
5		Wistoets	Deze toets wordt gebruikt om geselecteerde steken te wissen of instellingen te annuleren. Wanneer deze toets continu ingedrukt blijft, worden alle opgeslagen steken gewist.
6		Automatische afwerksteek en draadknipptoets	Wanneer deze toets wordt ingedrukt, verschijnt het symbool " " op het scherm. De machine naait automatisch afwerksteken aan het begin en aan het eind van de naad en knipt beide draden af.
7		Naaldstandtoets	Wanneer deze toets wordt ingedrukt, het symbool " " of " " verschijnt op het scherm. Wanneer u naait met het symbool " ", dan stopt de naald in de hoogste positie. Wanneer u naait met het symbool " ", dan stopt de naald in de laagste positie.
8		Continutoets	Deze knop werkt alleen in de " " modus. Bij indrukken verschijnt het symbool " " op het scherm. De machine naait de geselecteerde steek onafgebroken. Bij opnieuw indrukken, wordt de functie uitgezet. * Wanneer de knop wordt ingedrukt tijdens het naaien, stopt de machine nadat hij de geselecteerde steek volledig heeft genaaid.
9		Spiegeltoets	Druk op deze toets om de geselecteerde steek in spiegelbeeld te maken. * Sommige steken kunnen niet worden gespiegeld.
10		Optietoets	Het is mogelijk om de volgende functies en instellingen te veranderen: <ul style="list-style-type: none"> • Knoopbreedte van knoopsgat • Draadknippen met het voetpedaal • Gids • Geluidsinstelling • Rekbaarheid steken • Naaldpositie • Tweelingnaaldstand • Contrast van het LCD-scherm • Taal * Optionele functies variëren per steek (zie pag. 126~138 voor meer details).
11		Bewaar/oproepstoets	Deze toets wordt gebruikt om steken te bewaren of op te roepen. De machine kan tot 10 steken opslaan. (Zie pagina 123 en 124 voor meer details)
12		Steken-selectietoets	Met deze toetsen kunt u steken selecteren. * Gebruik van deze toetsen is afhankelijk van de steken-selectiewijze. (Zie pagina 55~66 voor meer details.)
13		Steken-selectiewijze	Wanneer de wijze van stekenselectie moet worden gewijzigd, druk op de gewenste knop. De geselecteerde toets wordt verlicht.

Наименование и функции других кнопок управления

■ Кнопки управления и экран

Описание экрана

	Прямая строчка
	Используемые образцы
	Пуговичные петли
	Квилт
	Декоративные строчки
	Вышивание
	Буквы

Требуемая прижимная лапка (маркировка)

Положение иглы
(В этом образце игла расположена по центру.)

Ширина зигзага

Положение останова иглы

	Игла останавливается в крайней верхней точке
	Игла останавливается в крайней нижней точке

Образец стежка
* Будет выполнена строчка по образцу на экране

Режим выбора образца

	Прямой выбор
	Выбор по номеру
	Ввод на клавиатуре

Длина стежка

1 Диск для регулирования ширины зигзага
* Кнопки для регулировки QM-700

4 Кнопка выбора

5 Кнопка сброса

13 Кнопка переключения выбора образца

12 Кнопка выбора образца

2 Диск для регулирования длины стежка
* Кнопки для регулировки QM-700

3 Кнопка подтверждения выбора

6 Кнопка автоматического останова строчки и обрезки нити

7 Кнопка переключения точки останова иглы

8 Кнопка непрерывной строчки

9 Кнопка зеркального отображения

10 Кнопка выбора

11 Кнопка сохранить/вызов

	Можно выбрать 10 наиболее часто используемых образцов
	Можно выбрать образцы по их номерам в отличие от прямого выбора образца
	Можно выбрать сочетания образцов, например, с буквами











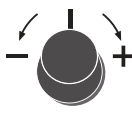
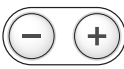
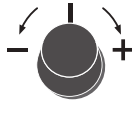
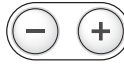

Прямой выбор

Выбор по номеру (ввести номер)

Буквы (ввод номера сотового телефона)

Наименование кнопок управления

■ Наименование и функции кнопок управления

1		Диск для регулирования ширины зигзага Используется для изменения ширины зигзага и положения иглы * Кнопки для регулировки QM-700 
2		Диск для регулирования длины стежка Используется для изменения длины стежка * Кнопки для регулировки QM-700 
3		Кнопка подтверждения выбора Используется для подтверждения выбора образца и/или какой-либо настройки.
4		Кнопка выбора Используется для перемещения курсора.
5		Кнопка сброса Используется для сброса выбора образца строчки и для отмены конкретной установки. При удержании кнопки сбрасываются все сохраненные образцы строчки.
6		Кнопка автоматического останова строчки и обрезки нити При нажатии кнопки на экране отображается символ "ИЖ". Машина автоматически закрепляет строчку в начале и конце и затем обрезает обе нити.
7		Кнопка переключения точки останова иглы При нажатии кнопки на экране отображается символ "↑↓" или "↓↑". При выполнении строчки с отображаемым символом «↑↓» игла останавливается в крайней верхней точке. При выполнении строчки с отображаемым символом «↓↑» игла останавливается в крайней нижней точке.
8		Кнопка непрерывной строчки Эта кнопка активна только в режиме "ABC". При нажатии этой кнопки на экране отображается символ " ". Машина будет выполнять выбранный образец строчки непрерывно. При повторном нажатии произойдет отмена этой функции. * При нажатии кнопки во время выполнения строчки машина остановится после того, как полностью завершит отстрачивать выбранные образцы.
9		Кнопка зеркального отображения После выбора образца строчки нажмите эту кнопку для зеркального отражения выбранного образца. * Зеркальное отражение некоторых образцов выполнить невозможно.
10		Кнопка выбора Возможно изменить следующие функции и настройки. <ul style="list-style-type: none"> • Ширину выметывания пуговичной петли • Положение иглы • Обрезку нити при помощи ножной педали • Двойную иглу • Направляющую • Контрастность жидкокристаллического экрана • Громкость звука • Язык • Удлинение * Дополнительные функции варьируются в зависимости от образца строчки. (см. более подробную информацию на стр. 126~138.)
11		Кнопка сохранить/вызов Эта кнопка используется для сохранения/вызова образца. Машина может хранить в памяти максимально 10 образцов одновременно. (см. более подробную информацию на стр. 123 и 124.)
12		Кнопка выбора образца При помощи этой кнопки можно выбрать образец строчки. * В зависимости от режима выбора образца использование кнопок варьируется. (см. более подробную информацию на стр. 55~66.)
13		Кнопка переключения выбора образца Когда необходимо изменить режим выбора образца, нажмите желаемую кнопку. Выбранная кнопка будет подсвечена.

Speed control / Einstellen der Geschwindigkeit Snelheidsregeling / Контроль скорости

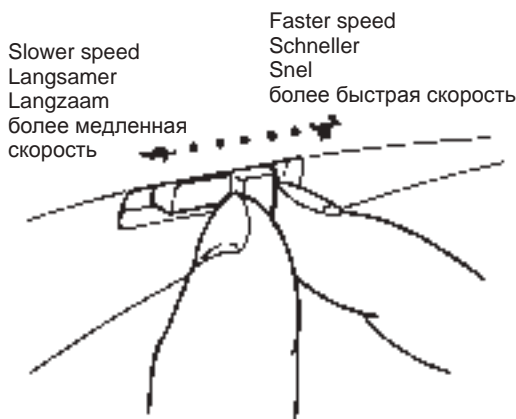

★ Speed controller

Maximum sewing speed can be freely set by the speed controller.

★ Geschwindigkeitsregler

Die gewünschte Geschwindigkeit kann nach Belieben über den Geschwindigkeitsregler eingestellt werden.

★ Snelheidsregelaar

De maximum snelheid kan vrijuit worden ingesteld door middel van de snelheidsregelaar.

★ Регулятор скорости

Максимальную скорость выполнения строчки можно задать при помощи регулятора скорости.

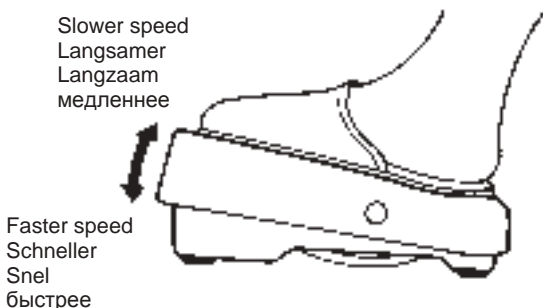

★ Foot controller

To run the machine, press the foot controller. The harder you press, the faster the machine sews. Speed controller will set the maximum sewing speed.

Pressing harder → faster speed
Pressing weaker → slower speed

“Thread trimming foot switch”

When the heel side of the foot controller is pressed, the threads are trimmed.

→ It is also possible to cancel this function. (Refer to page 129.)

* Always clean the foot controller.

It is important that you do not place any objects on the foot controller as it may cause injury to the user and may cause malfunctions.

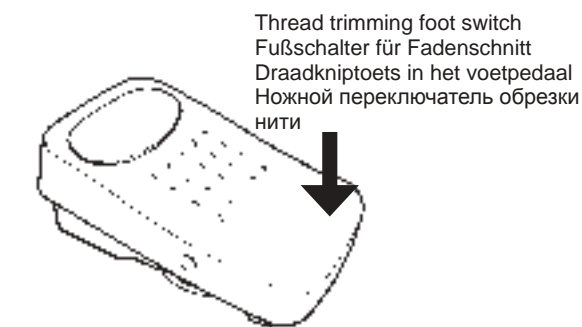

★ Fußanlasser

Die Maschine läuft, indem Sie auf den Fußanlasser drücken. Je mehr Sie nach unten drücken, desto schneller näht die Maschine. Sie bestimmen die Geschwindigkeit über den Fußanlasser.

Mehr Druck → schneller
Weniger Druck → langsamer

Fußschalter für Fadenschnitt

Wenn Sie die Absatzseite des Fußanlassers nach unten drücken, werden die Fäden abgeschnitten.

→ Diese Funktion kann auch gelöscht werden. (Siehe Seite 129.)

* Der Fußanlasser sollte immer gut gereinigt werden. Achten Sie darauf, dass keine Gegenstände auf dem Fußanlasser liegen: Sie könnten sich verletzen und es könnte zu Fehlfunktionen kommen.

★ Ножной регулятор

Для запуска машины нажмите на ножной регулятор. Чем больше нажим, тем быстрее работает машина. Регулятор скорости установит максимальную скорость выполнения строчки.

Нажим сильнее → скорость выше
нажим слабее → скорость ниже

“Ножной переключатель обрезки нити”

При нажатии на пятку ножного регулятора происходит обрезка нитей.

→ Также возможно отключить эту функцию. (См. стр. 129.)

* Всегда содержите ножной регулятор в чистоте. Важно не размещать какие-либо предметы на ножном регуляторе, так как это может привести к травме оператора и неисправности машины.

★ Voetpedaal

Om de machine te starten kunt u het voetpedaal indrukken. Hoe harder u drukt, hoe sneller de machine naait.

De snelheidsregelaar bepaalt de maximum snelheid.
Harder drukken → hogere snelheid
Zwaker drukken → lagere snelheid

Draadknijptoets in het voetpedaal

Wanneer u op de hiel van het voetpedaal drukt, worden de draden geknipt.

→ Het is mogelijk om deze functie uit te schakelen (zie pagina 129.)

* Maak altijd het voetpedaal schoon.

Het is belangrijk dat u geen voorwerpen plaatst op het voetpedaal, dit kan verwondingen veroorzaken bij de gebruiker of zelfs storingen in de machine.

Presser foot lifting lever and installation of knee lifting lever

Nähfußheber und Einsetzen des Kniehebels

Naaivoethefboom en installeren van de kniehevel

Рычаг подъема прижимной лапки и установка рычага подъема колена

■ Presser foot lifting lever / Nähfußheber

Naaivoethefboom / Рычаг для подъема прижимной лапки

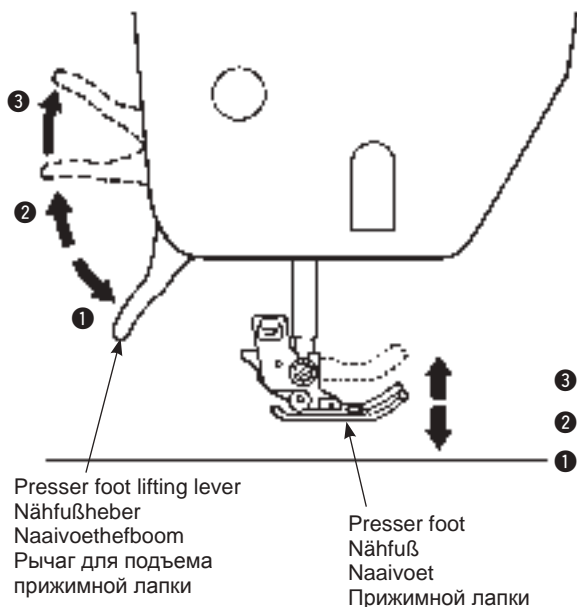

The presser foot can be up or down position by using the presser foot lifting lever.

- 1 Lowered position Presser foot should be lowered when sewing.
- 2 Ordinary lift position This position is used for fabric removal and/or changing the presser foot.
- 3 Extra lift position This position is used to put heavy materials underneath the presser foot.

* Be careful that the presser foot and the needle should not interfere when the needle is in down position and the presser foot is raised to the extra lift position.

Mit dem Nähfußheber können Sie den Nähfuß heben und senken.

- 1 Gesenkte Position Zum Nähen sollte der Nähfuß immer gesenkt sein.
- 2 Angehobene Normalposition In dieser Position wird der Stoff entfernt und/oder der Nähfuß gewechselt.
- 3 Extra hohe Position Diese Position eignet sich, um besonders dicke Stoffe unter den Nähfuß zu senken.

* Achten Sie darauf, dass sich Nähfuß und Nadel nicht behindern, wenn die Nadel gesenkt ist und der Nähfuß in die höchste Position gebracht wird.

De naaivoet kan omhoog of omlaag gebracht worden door middel van de naaivoethefboom.

- 1 Laagste positie Naaivoet dient omlaag te zijn om te naaien.
- 2 Gewone hoge positie Deze positie wordt gebruikt voor het verwijderen van stof en/of het veranderen van naaivoet.
- 3 Extra hoge positie Deze positie wordt gebruikt om extra dikke materialen onder de naaivoet te kunnen leggen.

* Let op dat de naaivoet en de naald niet hinderen wanneer de naald in zijn laagste positie staat en de naaivoet omhoog is gebracht in zijn extra hoge positie.

При помощи рычага для подъема прижимной лапки лапку можно поднять или опустить.

- 1 нижнее положение Во время выполнения строчки лапку необходимо опустить.
- 2 обычное приподнятое положение Это положение используется для извлечения ткани и/или замены прижимной лапки.
- 3 крайнее верхнее положение Это положение используется для размещения тяжелых материалов под прижимной лапкой.

* Соблюдайте осторожность, чтобы прижимная лапка и игла не мешали друг другу, когда игла находится в нижнем положении, а прижимная лапка – в крайнем верхнем.

■ Installation of knee lifting lever / Einsetzen des Kniehebels Installeren van de kniehevel / Установка рычага для подъема колена

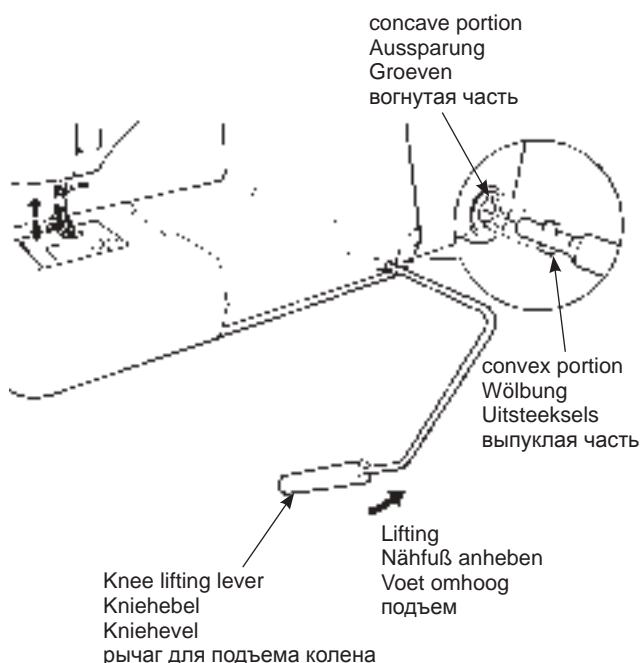

The knee lifting lever is useful when a quilt is being sewn and for other projects that require the use of both hands. With the knee lifting lever, you are able to control the position of the presser foot without using your hands.

Insert the knee lifting lever so that concave and convex meet.

Push the lever to right-hand side to lift the presser foot.

The presser foot is lowered when the lever goes back to the original position.

* Do not touch the knee lifting lever while sewing.

It may cause a deformation of a stitch pattern.

Der Kniehebel ist sehr hilfreich, wenn Sie beim Nähen beide Hände gebrauchen müssen, zum Beispiel bei einem Quilt oder anderen großen Stoffstücken. Mit dem Kniehebel steuern Sie die Position des Nähfußes, ohne dabei die Hände zu gebrauchen.

Legen Sie den Kniehebel so ein, dass die Wölbungen in die Aussparungen passen. Zum Anheben des Nähfußes drücken Sie den Hebel nach rechts. Der Nähfuß senkt sich wieder, wenn der Hebel in seine Ausgangsposition gebracht wird.

* Den Kniehebel auf keinen Fall während der Näharbeit berühren, das ganze Stichmuster könnte verformt werden.

De kniehevel is nuttig wanneer een quilt wordt genaaid en voor andere objecten waarbij u uw beide handen nodig heeft. Met de kniehevel houdt u controle over de positie van de naaivoet zonder uw handen te gebruiken.

Breng de kniehevel zo aan dat de uitsteeksels in de groeven passen.

Druk met uw knie de hevel naar rechts om de naaivoet omhoog te brengen. De naaivoet gaat weer omlaag wanneer u de kniehevel loslaat.

* Druk niet tegen de kniehevel tijdens het naaien. Het kan vervorming van steken veroorzaken.





Рычаг для подъема колена используется для квилтинга и других проектов, для которых задействованы обе руки. При помощи рычага для подъема колена вы можете контролировать положение прижимной лапки без использования рук.

Вставьте рычаг для подъема колена таким образом, чтобы вогнутая и выпуклая части состыковались. Толкните рычаг в сторону правой руки, чтобы поднять прижимную лапку. Прижимная лапка опускается, когда рычаг возвращается в первоначальное положение.

* Во время выполнения строчки не прикасайтесь к рычагу для поднятия колена. Это может привести к нарушению строчки.

Changing the presser foot / Wechseln des Nähfußes Verwisselen van de naaivoet / Замена прижимной лапки

■ Removing and installing the presser foot / Einen Nähfuß entfernen und einsetzen Verwijderen en aanbrengen van de naaivoet / Демонтаж и установка прижимной лапки

 Attention	Turn off the power before replacing the presser foot.
 Achtung	Vor dem Wechseln des Nähfußes immer den Strom ausschalten.
 Voorzichtig	Verwijder de stekker uit het stopcontact voor u de naaivoet verwisselt.
 Внимание	Перед заменой прижимной лапки отключите машину от электросети.

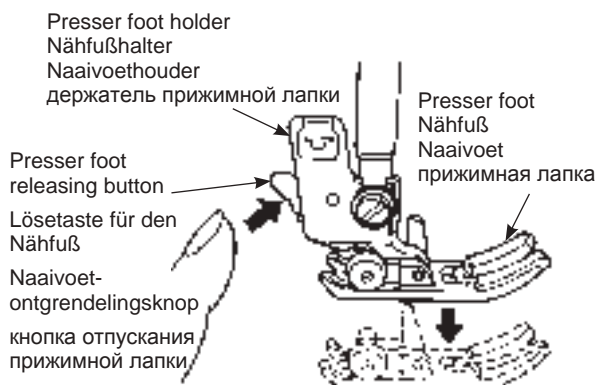

★ Removing presser foot

1. Raise the needle and presser foot.
2. Press the presser foot releasing button to remove the presser foot.

★ Nähfuß herausnehmen

1. Nadel und Nähfuß anheben.
2. Die Lösetaste für den Nähfuß drücken und den Nähfuß herausnehmen.

★ Verwijderen van de naaivoet

1. Breng de naald en naaivoet omhoog.
2. Druk op de naaivoetontgrendelingsknop om de naaivoet te verwijderen.

★ Демонтаж прижимной лапки

1. Поднимите иглу и прижимную лапку.
2. Нажмите на кнопку демонтажа прижимной лапки, чтобы демонтировать прижимную лапку.

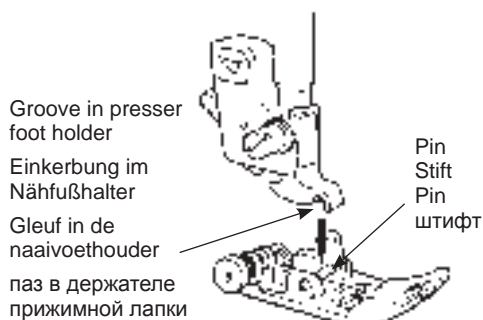

★ Installing presser foot

- Align the pin of the presser foot and the groove in the presser foot holder. Then lower the presser foot holder with the presser foot lifting lever.
* Each presser foot has a marking. Use the appropriate presser foot for the stitch pattern to be sewn.

★ Nähfuß einsetzen

- Legen Sie den Nähfuß so hin, dass der Stift in die Einkerbung des Nähfußhalters passt. Senken Sie jetzt den Nähfußhalter mit dem Nähfußheber auf den Nähfuß.
* Jeder Nähfuß hat eine Markierung. Benutzen Sie immer einen für das Stichmuster geeigneten Nähfuß.

★ Aanbrengen van de naaivoet.

- Houd de pin van de naaivoet gelijk met de gleuf in de naaivoethouder. Breng de naaivoethouder omlaag met de naaivoethevel.
* Elke naaivoet heeft een aanduiding. Gebruik de juiste naaivoet voor de te naaien steek.

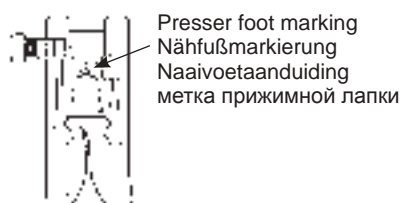

★ Установка прижимной лапки

- Совместите штифт прижимной лапки и паз в держателе прижимной лапки. Затем опустите держатель прижимной лапки с помощью рычага для поднятия прижимной лапки.
* На каждой прижимной лапке есть метка. Используйте соответствующую прижимную лапку для выполнения строчки по выбранному образцу.

■ Removing and installing presser foot holder / Den Nähfußhalter entfernen und einsetzen
Verwijderen en aanbrengen van de naaivoethouder /
Демонтаж и установка держателя прижимной лапки

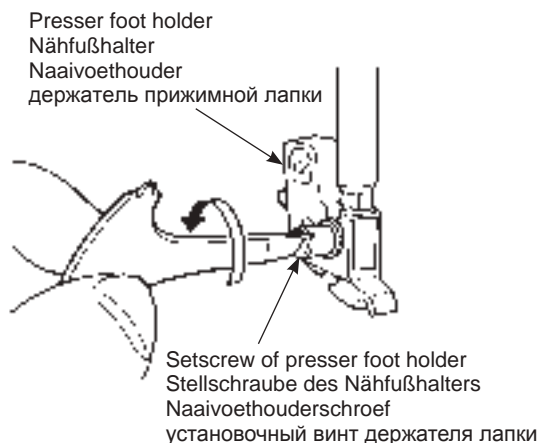

★ **Removing presser foot holder**

1. Lift the needle and presser foot lifting lever.
2. Loosen the setscrew of the presser foot holder to the left and remove the presser foot holder.

★ **Nähfußhalter herausnehmen**

1. Nadel und Nähfußheber anheben.
2. Die Stellschraube des Nähfußhalters nach links aufdrehen und den Nähfußhalter herausnehmen.

★ **Verwijderen van de naaivoethouder**

1. Breng de naald en naaivoethevel omhoog.
2. Draai de naaivoethouderschroef naar links en verwijder de naaivoethouder.

★ **Демонтаж держателя прижимной лапки**

1. Поднимите иглу и рычаг для подъема прижимной лапки.
2. Ослабьте установочный винт держателя прижимной лапки, повернув его влево, и демонтируйте держатель прижимной лапки.

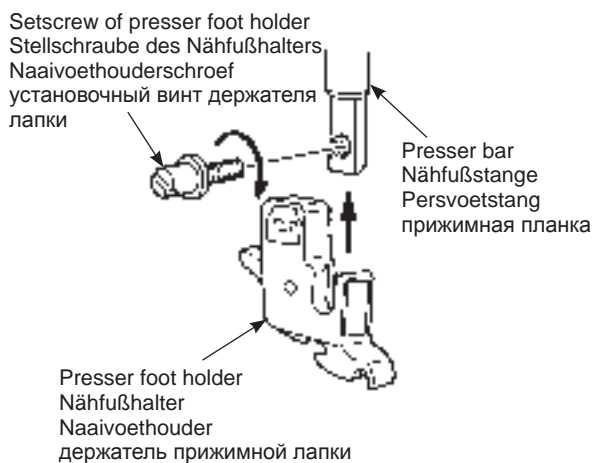

★ **Installing presser foot holder**

Align the screw hole at the presser bar with the hole of presser foot holder (long groove). Tighten the setscrew firmly by turning it to the right side.

★ **Nähfußhalter einsetzen**

Das Schraubloch am Nähfußhalter (lange Auskerbung) auf das Loch an der Nähfußstange ausrichten. Dann die Stellschraube fest nach rechts andrehen.

★ **Aanbrengen van de naaivoethouder**







Houdt het gat van de schroef op de persvoetstang gelijk met het gat van de naaivoethouder (lange groef). Draai de naaivoethouderschroef stevig naar rechts.

★ **Установка держателя прижимной лапки**







Совместите отверстие винта на прижимной планке с отверстием держателя прижимной лапки (длинный паз). Должным образом затяните установочный винт, повернув его вправо.

■ The type and application of the presser foot / Typen und Anwendungsbereiche der Nähfüße Verschillende naaivoeten en hun toepassing / Тип и назначение прижимной лапки



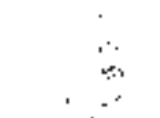

Marking of presser foot / Markierung am Nähfuß
Aanduiding van naaivoet / Маркировка прижимной лапки

	<p>Standard presser foot Normalfuß Standaard naaivoet Стандартная прижимная лапка</p>	<p>A</p>	<p>This is used mainly for straight stitch and zigzag stitches. Use this presser foot especially when sewing heavy-weight materials.</p> <p>Wird hauptsächlich für gerade Stiche und Zickzackstiche benutzt. Dies ist der ideale Nähfuß für schwere Stoffe.</p> <p>Deze voet wordt hoofdzakelijk gebruikt voor rechtstikken en zigzaggen. Gebruik deze voet in het bijzonder wanneer u dikke stoffen naait.</p> <p>Преимущественно используется для выполнения прямой строчки и строчки зигзаг. Используйте эту лапку особенно для стачивания плотных тканей.</p>
	<p>Zipper presser foot Reißverschlussfuß Ritsvoet Лапка для пришивания застёжек-молний</p>	<p>B</p>	<p>This is used to attach zippers.</p> <p>Zum Einnähen von Reißverschlüssen.</p> <p>Deze voet wordt gebruikt voor het inzetten van ritsluitingen.</p> <p>Используется для пришивания застёжек-молний.</p>
	<p>Overcasting presser foot Overlock-Fuß Overlockvoet Лапка для подрубки края</p>	<p>C</p>	<p>This presser foot is used exclusively for overcasting to prevent the cut edge of fabrics from fraying.</p> <p>Dieser Nähfuß wird ausschließlich zum Versäubern benutzt, damit die Stoffränder nicht ausfransen.</p> <p>Deze voet wordt uitsluitend gebruikt voor het afwerken van de rand van de stof om het rafelen tegen te gaan.</p> <p>Эта прижимная лапка используется исключительно для обметывания ткани через край для предотвращения износа кромки ткани.</p>
	<p>Blind stitch presser foot Blindstichfuß Blindzoomvoet Лапка для потайной строчки</p>	<p>D</p>	<p>This presser foot is used for blind stitch on hems of trousers and skirts, or sleeves.</p> <p>Für blinde Nähte an Hosen-, Rock- oder Ärmelsäumen.</p> <p>Deze voet wordt gebruikt om blinde zomen te maken in broeken, rokken of mouwen.</p> <p>Эта прижимная лапка используется для выполнения потайной строчки на подшитых краях брюк, юбок или рукавов.</p>
	<p>Buttonhole presser foot Knopflochfuß Knoopsgatvoet Лапка для вышивания пуговичных петель</p>	<p>E</p>	<p>This presser foot is used for automatic buttonholing.</p> <p>Diesen Fuß verwenden Sie für automatische Knopflochnähte.</p> <p>Deze voet wordt gebruikt voor automatische knoopsgaten.</p> <p>Эта лапка используется для автоматического вышивания пуговичных петель.</p>
	<p>Manual buttonhole presser foot Manueller Knopflochfuß Handmatig knoopsgatvoet Лапка для выметывания петель вручную</p>	<p>I</p>	<p>This is used for sewing decorative stitches, letters and bartacks. Also for manual buttonhole (pattern No. 03).</p> <p>Dieser Fuß wird zum Nähen von Dekorationsstichen, Buchstaben und Riegeln verwendet. Aber auch für manuelle Knopflöcher (Muster Nr. 03)</p> <p>Deze voet wordt gebruikt voor het naaien van decoratieve steken, letters en cordonsteken, alsmede voor handmatige knoopsgaten (steeknr. 03).</p> <p>Эта лапка используется для выполнения декоративных строчек, букв и закрепок, а также для выметывания петель вручную (образец № 03).</p>



	<p>Walking foot Walking-Nähfuß Boventransportvoet Шагающая лапка</p>	<p>N</p>	<p>In general, this presser foot is used for difficult-to-feed” materials such as knits, jerseys, vinyl, artificial leather and leather or quilting.</p> <p>Im Allgemeinen benutzt man diesen Fuß für schwer “laufende” Materialien wie Strick, Jersey, Vinyl, Kunstleder und Leder oder zum Quilten.</p> <p>Over het algemeen wordt deze voet gebruikt voor moeilijk te transporteren materialen zoals gebreide stoffen, jersey, plastic, kunstleer, leer of quilten.</p> <p>В общем, лапка используется для тканей, которые тяжело стачивать, таких как трикотаж, джерси, винил, искусственная кожа и кожа, а также лапка используется для квилтинга.</p>
	<p>Patchwork presser foot Patchwork-Fuß Patchworknaaivoet Лапка для пэчворка</p>	<p>P</p>	<p>This presser foot is used for patchwork stitches. There are two seam lines, 1/4-inch and 1/8-inch from center needle position.</p> <p>Diesen Fuß verwenden Sie für Patchwork-Stiche. Von der mittleren Nadelposition aus gibt es zwei Nahtlinien: 1/4" und 1/8".</p> <p>Deze voet wordt gebruikt voor patchworksteken. Er zijn twee lijnaanduidingen, 1/4-inch en 1/8-inch vanuit de centrale naaldpositie.</p> <p>Эта прижимная лапка используется для пэчворка. Выполняются две линии шва на расстоянии ¼ и 1/8 дюйма от центра иглы.</p>
 <p>QM-900</p>	<p>Smooth presser foot Satinstichfuß Gladde naaivoet Лапка для плоского шва только</p>	<p>T</p>	<p>This presser foot is used for non-slippery materials like vinyl and satin stitches.</p> <p>Zum Nähen von nicht rutschenden Materialien wie Satin und Vinyl.</p> <p>Deze voet wordt gebruikt voor niet gladde stoffen zoals plastic en satijnsteken.</p> <p>Эта лапка используется для стачивания нескольких материалов, таких как винил и сатин.</p>
 <p>QM-900</p>	<p>Open toe presser foot Offener Transportfuß Open teen naaivoet Открытая лапка только</p>	<p>O</p>	<p>This is used for the applique and decorative stitches. (Front part of the presser foot is open for better visibility.)</p> <p>Dieser Fuß wird zum Nähen von Applikations- und Dekorationsstichen verwendet. (Zur besseren Sicht ist dieser Nähfuß vorne offen.)</p> <p>Deze voet wordt gebruikt voor het appliceren en decoratieve steken. (De voorkant van de voet is open voor betere zichtbaarheid.)</p> <p>Эта лапка используется для выполнения аппликаций и декоративных строчек. (Для лучшей видимости передняя часть прижимной лапки открыта.)</p>
	<p>Quilt presser foot Quiltfuß Quiltvoet Лапка для квилтинга</p>	<p>Q</p>	<p>This is used for the quilt stitch. (Machine setting: Straight Stitch and Center needle position)</p> <p>Für den Quiltstich. (Maschineneinstellung: gerader Stich und mittlere Nadelposition.)</p> <p>Deze voet wordt gebruikt voor de quiltsteek. (Machine-instelling: Rechtstikken en centrale naaldpositie.)</p> <p>Эта лапка предназначена для квилтинга. (настройка машины: position прямая строчка и центральное положение иглы)</p>
 <p>QM-900</p>	<p>Edge Sewing presser foot Eckenfuß Randafwerkvoet Лапка для отстрочки по краю только</p>	<p>R</p>	<p>This is used for patchwork, sewing center line of joined materials by using the center guide of the presser foot.</p> <p>* Fine tune the needle position by zigzag width adjustment dial.</p> <p>Wird für Patchwork benutzt. Die Mittellinie zusammengesetzter Stoffteile wird genäht, indem man sich an der mittleren Führung des Nähfußes orientiert.</p> <p>* Die Feineinstellung der Nadelposition erfolgt über das Einstellrad der Zickzack-Breite.</p> <p>Deze voet wordt gebruikt voor patchwork, de middenlijn naaien van twee materialen waarbij gebruik wordt gemaakt van de centrale geleider van de naaivoet.</p> <p>*Fijnafstemming van de naaldpositie verkrijgt u door de draaiknop van de zigzag te verstellen.</p> <p>Эта лапка используется для пэчворка, выполнения при помощи направляющей центральной линии стачиваемых слоев ткани, расположенной равномерно относительно центра лапки.</p> <p>* Точная регулировка положения иглы производится при помощи диска для регулировки ширины строчки зигзаг.</p>

Bobbin thread preparation / Vorbereiten der Spule (Unterfaden) Vorbereiden van de onderdraad / Подготовка нижней нити

 Attention	When the bobbin is taken out and/or put into the bobbin case, turn off the power (turn to "O").
 Achtung	Vor dem Einsetzen oder Entnehmen der Spule den Hauptschalter ausschalten (auf "O" stellen).
 Waarschuwing	Wanneer u de spoel verwijdert of in de spoelhuls plaatst, zet de machine uit (zet hem op "O").
 Внимание	Отключайте машину от сети (поворачивайте выключатель на «0»), когда шпулька извлекается и/или помещается в шпульный колпачок.

■ Taking out the bobbin / Spule herausnehmen Neem de spoel uit de spoelhuls / Извлечение шпульки

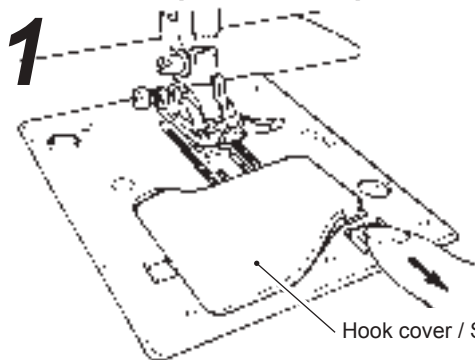

- Open the hook cover.
- Öffnen Sie die Spulenabdeckung.
- Open de spoelafdekplaat.
- Откройте крышку с крючком.

Hook cover / Spulenabdeckung / Spoelafdekplaat / панель с крючком

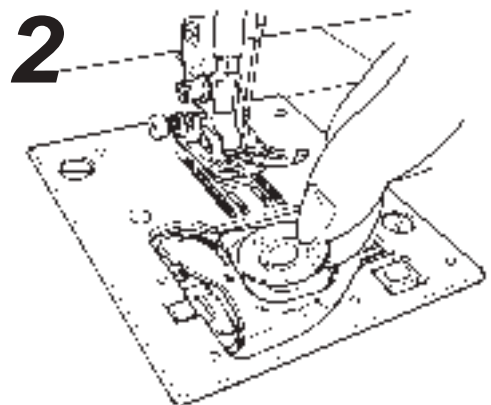

- Take out the bobbin.
 - * If the bobbin has too little thread, do not use it as the thread will get tangled.
 - * Use only the designated bobbin. Other bobbins may cause malfunction.
- Entnehmen Sie die Spule.
 - * Benutzen Sie den Spulfaden nicht, wenn nur noch wenig Garn auf der Spindel ist, die Fäden würden sich ineinander verwickeln.
 - * Benutzen Sie nur die dafür vorgesehenen Spulen, andere Spulen könnten zu Fehlfunktionen führen.
- Neem de spoel uit de spoelhuls.
 - * Wanneer de spoel te weinig draad bevat, gebruik deze dan niet, want de draad kan verstrengelen.
 - * Gebruik de aangegeven spoelen. Andere spoelen kunnen storingen veroorzaken.
- Извлеките шпульку.
 - * Если на шпульке осталось слишком мало ниток, не используйте шпульку, так как нить может спутаться.
 - * Используйте только подходящую шпульку, чтобы избежать неисправность в работе машины.

■ Setting thread spool / Vorbereiten der Garnrolle Aanbrengen van de garenklos / Установка шпульки с нитками

1

Spool Cap
Garnrollenhalter
Garenklostegenhouder
Шпульный колпачок

Small spool
Kleine Garnrolle
Kleine garenklos
Маленькая шпулька



Spool Cap
Garnrollenhalter
Garenklostegenhouder
Шпульный колпачок

Large spool
Große Garnrolle
Grote garenklos
Большая шпулька

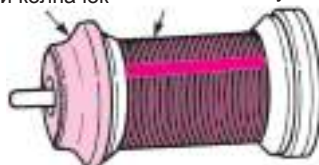

- Place a thread spool to spool pin and a spool cap onto the spool pin.
 - * Do not use the thread cone with a small amount of thread. This may cause thread tangling and/or the thread coming out of the eye of the needle when starting to sew. There are three types of the spool caps, large, medium and small. Choose the size of spool cap according to the thread spool to be used.
- Garnrolle und Garnrollenhalter auf den Garnrollenstift stecken.
 - * Keine Garnrollen mit nur wenig Faden verwenden. Der Faden könnte sich verwickeln oder aus dem Nadelöhr gezogen werden, wenn Sie anfangen zu nähen. Die Garnrollenhalter sind in drei Größen beigefügt: groß, mittel und klein. Wählen Sie den für die Garnrolle passenden Garnrollenhalter.
- Plaats de garenklos en een garenklostegenhouder op een garenpen.
 - * Gebruik geen garenklos met weinig draad. Dit kan het verstrengelen van de draad veroorzaken en/of dat de draad uit de naald gaat wanneer u begint te naaien. Er zijn 3 types van garenklostegenhouders, groot, middel en klein. Kies de juiste garenklostegenhouder bij uw garenklos.
- Поместите шпульку с нитками и шпульный колпачок на стержень.
 - * Если ниток на шпульке осталось мало, не используйте шпульку. В противном случае нить может спутаться или выпасть из ушка иглы при начале шитья. Шпульные колпачки бывают 3 типов – большой, средний и маленький. В зависимости от размеров шпульки выбирайте соответствующий колпачок.

■ Winding the bobbin thread / Garn aufspulen

Opspoelen van de onderdraad / Намотка нитки на шпульку

- * An exclusive motor is built-in for winding bobbin so that you can wind bobbin at any time.
- * Zum Aufspulen ist ein eigener Motor eingebaut. Sie können also jederzeit neues Garn aufspulen.
- * Een aparte motor is ingebouwd om te allen tijde de spoel te kunnen opwinden.
- * Для намотки нитки на шпульку предусмотрен отдельный двигатель, так что вы можете намотать нить на шпульку в любое время.

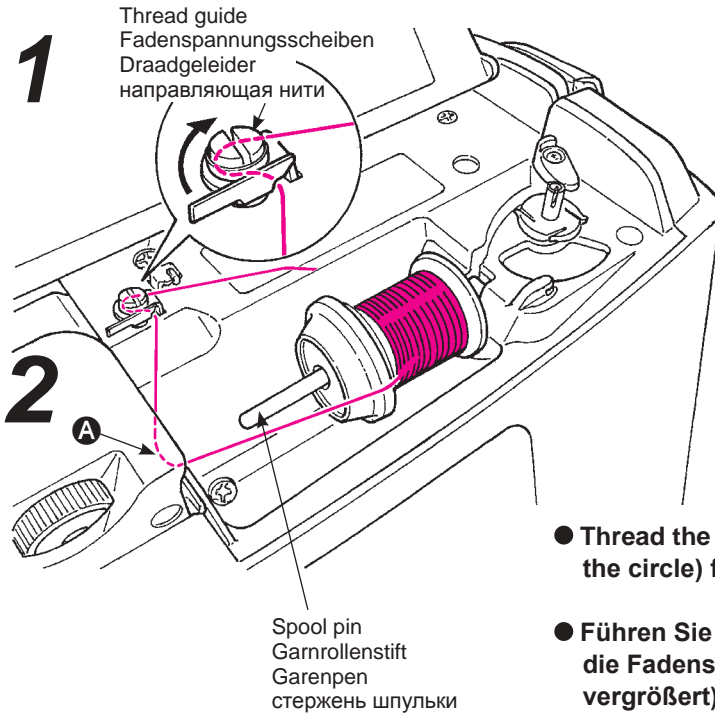

- Place the thread spool to the spool pin.
- Stecken Sie die Garnrolle auf den Garnrollenstift.
- Plaats de garenklos op de garenpen.
- Поместите шпульку с нитками на штифт.

- Thread the guide (A) and then thread the thread guide (guide in the circle) for bobbin winding.
- Führen Sie den Faden durch die Fadenführung (A) und dann um die Fadenspannungsscheiben für den Spuler (im Kreis vergrößert).
- Haal de draad door de geleider (A) en daarna door de draadgeleider (geleider in het midden) om te kunnen spoelen.
- Пропустите нить через направляющую (A) и затем протяните ее по кругу для намотки на шпульку.

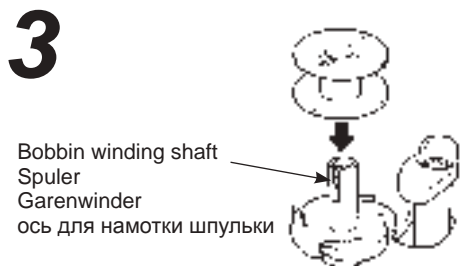

- Set the bobbin on the bobbin winding shaft.
- Stecken Sie die Spulspindel auf den Spuler.
- Plaats de spoel op de garenwinder.
- Установите шпульку на ось для намотки шпульки.

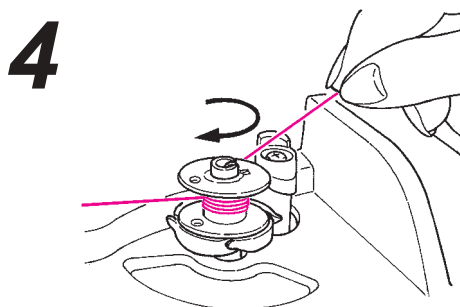

- Wind the thread to the bobbin 4-5 times in clockwise direction.
- Wickeln Sie den Faden 4-5-mal im Uhrzeigersinn um die Spulspindel.
- Wind de draad 4 tot 5 keer om de spoel met de klok mee.
- Намотайте нить на шпульку 4-5 оборотов по часовой стрелке.

5

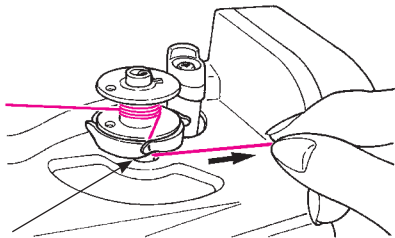

Guide (with cutter)
Führung (mit Schneider)
Geleider (met snijmes)
направляющая (с обрезывателем)

- Put the thread end into the guide at the bobbin winding shaft and pull it to the right side to cut it.
- Legen Sie das Fadenende in die Führung am Spuler und ziehen Sie es zum Abschneiden nach rechts.
- Haal het draadeind door de geleider van de garenwinder en trek het naar rechts om het af te snijden.
- Вставьте конец нити в направляющую у оси для намотки шпульки и дерните ее вправо, чтобы обрезать.

6

Bobbin winding regulator
Spulerregler
Garenwinderaftaster
регулятор намотки шпульки

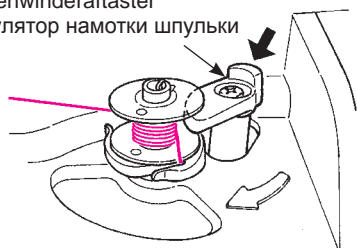

- Push the bobbin winding regulator towards the bobbin to start winding the bobbin.
* Be careful that the bobbin winding regulator works as a switch.
- Wenn Sie den Spulerregler jetzt an die Spulspindel drücken, beginnt das Aufspulen.
* Achtung: Der Spulerregler fungiert als Schalter.
- Druk de garenwinderaftaster naar de spoel toe om het spoelen te starten.
* Let op dat de garenwinderaftaster als een schakelaar werkt.
- Переместите регулятор намотки шпульки по направлению к шпульке, чтобы начать намотку.
* Будьте внимательны, так как регулятор намотки шпульки работает как переключатель.

7

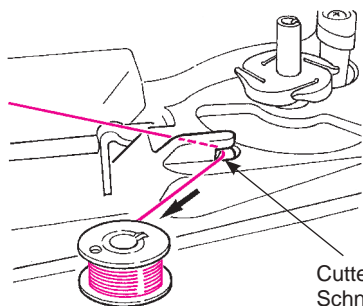

Cutter
Schneider
Snijmes
обрезыватель

- When winding is finished, the shaft stops automatically, the bobbin winding regulator moves to right and return to the original position. Remove the bobbin from the bobbin winding shaft and cut the thread by cutter.
* Bobbin winding will automatically stop even while winding, when the winding speed is reduced due to a load to the bobbin winding motor caused by thread tangling.
- Wenn die Spule voll ist, stoppt der Motor automatisch und geht der Spulerregler wieder nach rechts, zurück in seine Ausgangsposition. Jetzt die Spule abnehmen und den Faden mit dem Schneider abschneiden.
* Wenn die Spulgeschwindigkeit nachlässt, weil der Spulmotor durch verwickelte Fäden überlastet wird, stoppt der Spulvorgang automatisch, auch wenn die Spule noch nicht voll ist.
- Het spoelen stopt automatisch als de spoel vol is. De garenwinderaftaster schakelt naar rechts en terug in zijn originele positie. Verwijder de spoel van de garenwinder en snij de draad met het snijmes af.
* Het spoelen stopt ook automatisch tijdens het spoelen als de snelheid verlaagd is door het overbelasten van de opspoelmotor door het verstregelen van de draad.
- Когда намотка завершена, ось автоматически прекращает вращаться, регулятор намотки шпульки перемещается вправо и возвращается в первоначальное положение. Снимите шпульку с оси для намотки и обрежьте нить при помощи обрезывателя.
* Намотка шпульки автоматически остановится, если скорость намотки уменьшается из-за нагрузки на двигатель для намотки, при спутывании нити.

■ Setting the bobbin / Einsetzen der Spule / Het plaatsen van de spoel / Установка шпульки

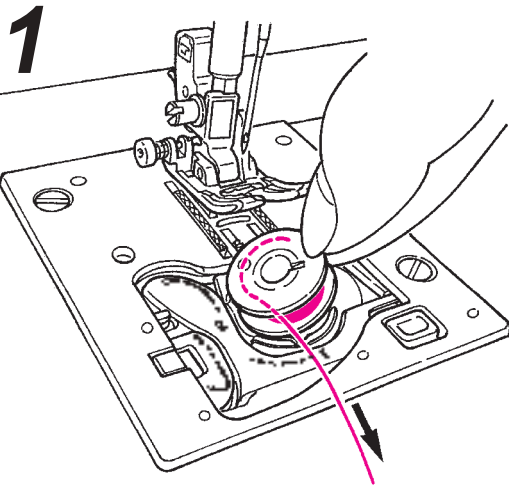

- Put the bobbin in the bobbin case.
 - * Place the bobbin so that thread winds counterclockwise.
- Legen Sie die Spule in den Spulenkorb.
 - * So einlegen, dass der Faden gegen den Uhrzeigersinn abläuft.
- Plaats de spoel in de spoelhuls.
 - * Plaats de spoel zodanig dat het garen tegen de klok in afwikkelt.
- Поместите шпульку в шпульный колпачок.
 - * Поместите шпульку таким образом, чтобы нить разматывалась против часовой стрелки.

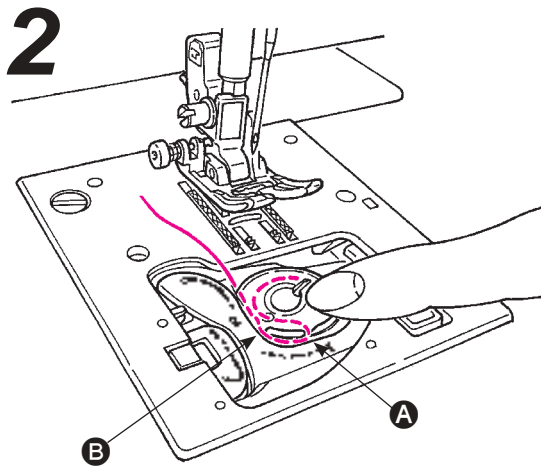

- Thread groove **A** and **B** by pulling the thread end.
 - * It will be easier to thread grooves when you press the bobbin lightly with your finger.
- Ziehen Sie den Faden durch Schlitz **A** und **B** (am Fadenende ziehen).
 - * Einfacher geht es, wenn Sie dabei mit dem Finger leicht auf die Spule drücken.
- Doe de draad langs de inkeping **A** en geleid de draad naar links door de groef **B**.
 - * Het is eenvoudiger om de draad door de inkepingen te halen wanneer u lichtjes met uw vinger op de spoel drukt.
- Протяните конец нити через пазы **A** и **B**.
 - * Если слегка нажать на шпульку пальцем, то можно легче пропустить нить через пазы.

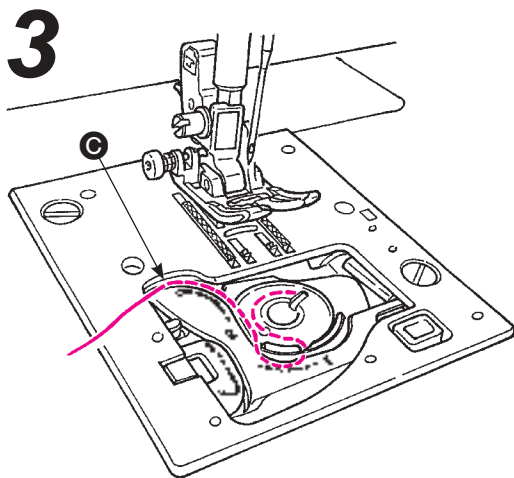

- Thread guide **C** by pulling the thread to left side.
- Fädeln Sie den Faden durch die Führung **C**, indem Sie ihn nach links ziehen.
- Leid de draad door geleider **C** en trek de draad naar links.
- Потяните нить влево через направляющую **C**.

4

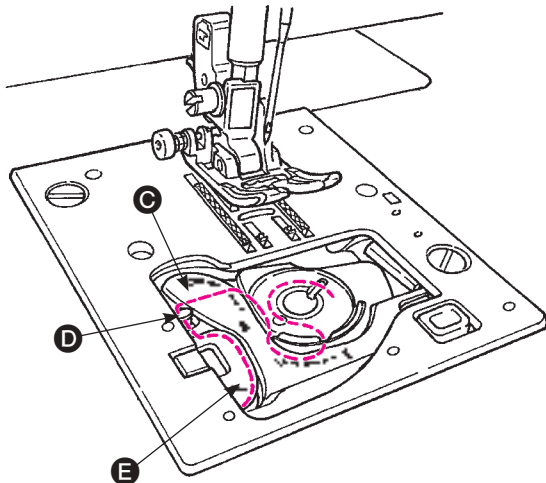

- Thread to guide **D** and **E** leave the thread underneath. (Thread guide **E** first and it will thread to guide **D** as well.)
* When pulling bobbin thread, bobbin rotates counterclockwise. If bobbin rotates clockwise, put the bobbin upside down.
- Jetzt den Faden durch die Führungen **D** und **E** führen und ihn dann unten hängen lassen. (Erst durch die Führung **E** laufen lassen, dann geht er auch durch den Einschnitt **D**.)
* Wenn Sie am Spulfaden ziehen, bewegt sich die Spule gegen den Uhrzeigersinn. Wenn Sie sich im Uhrzeigersinn dreht, wenden Sie die Spule (Oberseite nach unten).
- Haal de draad door de geleiders **D** en **E** en laat de draad naar beneden liggen. (Haal de draad eerst door de geleider **E** en de draad gaat gelijk door geleider **D**.)
* Wanneer u aan de draad van de spoel trekt, draait de spoel tegen de klok in. Draait de spoel met de klok mee, draai de spoel om.
- Протяните нить через направляющие **D** и **E** и оставьте нить внизу. (Протяните нить сначала через направляющую **E**, а затем к направляющей **D**.)
* При заправке нижней нити шпулька вращается против часовой стрелки. Если шпулька вращается по часовой стрелке, переверните шпульку.

5

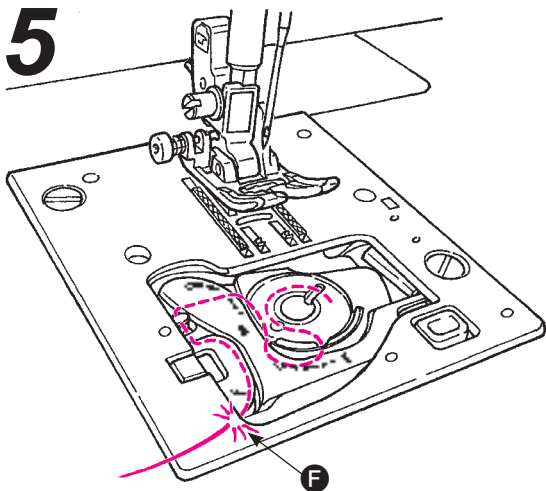

- Cut the thread with the built-in cutter **F**.
- Den Faden mit dem Schneider **F** abschneiden.
- Snij de draad af met het ingebouwde snijmes **F**.
- Обрежьте нить при помощи встроенного обрезавателя **F**.

6

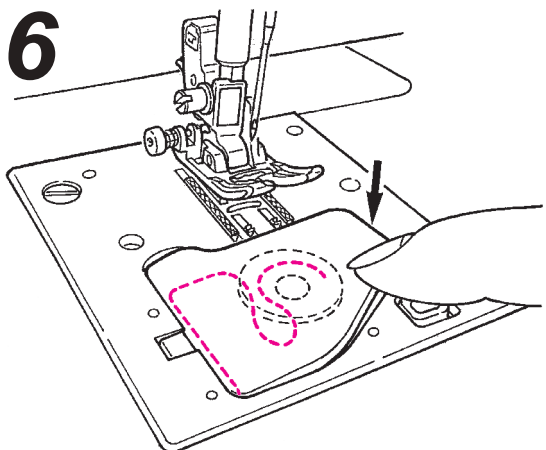

- Close the hook cover.
- Schließen Sie die Spulenabdeckung.
- Doe de klep weer op de steekplaat.
- Закройте крышку с крючком.

You can start to sew in this condition (without pulling up the bobbin thread), however, if you want to sew with the bobbin thread pulled out, refer to “Pulling up the bobbin thread” in the page 46.

Im Prinzip können Sie mit dem Unterfaden in dieser Position (unter der Abdeckung) nähen. Wenn Sie mit dem herausgezogenen Unterfaden nähen möchten, lesen Sie bitte weiter auf Seite 46: “Unterfaden herausziehen”.

U kunt beginnen met naaien in deze conditie (zonder het ophalen van de onderdraad). Als u wilt naaien met de onderdraad naar boven gehaald, kijk op pagina 46 “Ophalen van de onderdraad”.

Вы можете теперь начать выполнять строчку (не вытаскивая нижнюю нить на поверхность), однако если хотите шить таким образом, чтобы нижняя нить была на поверхности, см п. «Извлечение нижней нити» на стр. 46.

Needle thread preparation / Vorbereiten des Oberfadens Vorbereiden van het inrijgen van de machine / Подготовка верхней нити

- Threading the needle thread
- Einfädeln des Oberfadens
- Inrijgen van de machine
- Заправка верхней нити в машину

Note / Hinweis / Let op / Примечание:

Make sure to push the needle to the top. Achten Sie darauf, dass die Nadel in der höchsten Position steht. Zorg ervoor dat de naald in de hoogste positie staat. Убедитесь, что при установке иглы протолкнули ее вверх до упора.

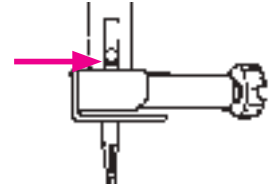

It is impossible to perform stitching if the needle is not correctly installed or a bent needle is used. Pay close attention as this will cause machine malfunction.

Näharbeiten sind nur möglich, wenn die Nadel richtig eingesetzt und nicht verbogen ist. Bitte überprüfen Sie dies. Verbogene oder falsch eingesetzte Nadeln verursachen Maschinendefekte.

Het is niet mogelijk om te blijven naaien met een naald die niet correct is aangebracht of met een kromme naald. Let u hier goed op om storingen te voorkomen.

Невозможно выполнить строчку, если игла неправильно установлена или погнута. Во избежание неисправности машины уделяйте этому моменту особое внимание.

- * Use the needle: No.11-16 and the thread: No.30-90.
- * When twin needle is used, the automatic needle threader can not be used.
- * Benutzen Sie die Nadel: dicke Nr. 70-100 (11-16) und ein Garn: Nr. 30-90.
- * Beim Gebrauch von Zwillingnadeln kann der automatische Nadeleinfädler nicht verwendet werden.
- * Gebruik naalden dikte 70-100 (11-16) en garen nummer 30-90.
- * Wanneer u tweelingnaalden gebruikt, kan de automatische draadinrijger niet worden gebruikt.
- * Используйте иглу №11-16 и нить: №30-90.
- * При работе с двойной иглой нельзя использовать устройство для автоматической заправки.

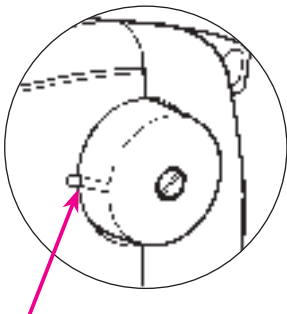
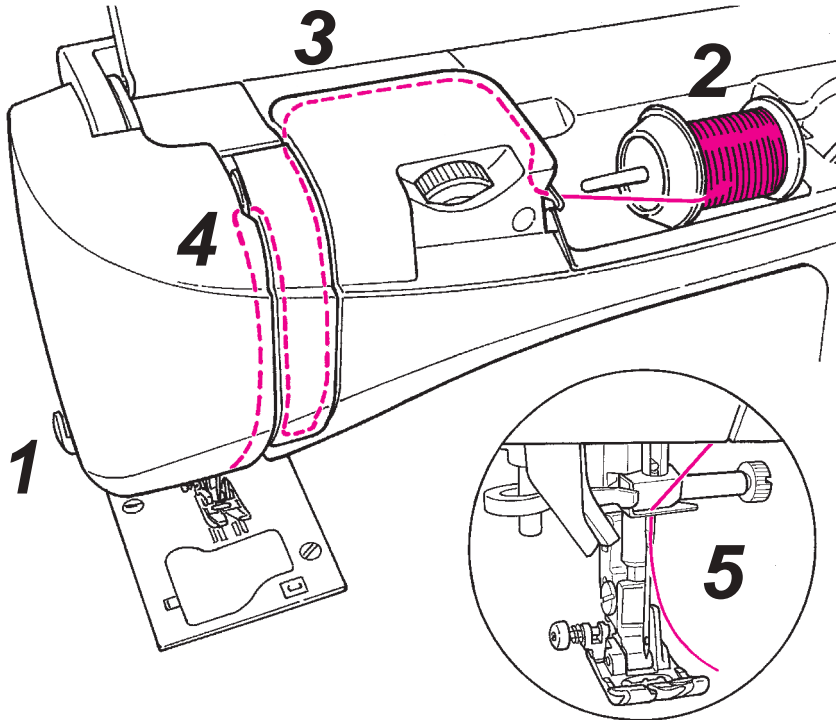

- * Align the marking at the hand wheel with the one on the machine body.
- * Richten Sie die Markierung am Handrad auf die Markierung an der Maschine aus.
- * Draai het handwiel zo dat de lijn op de machine tegenover de lijn op het handwiel staat.
- * Совместите метку маховика с меткой на корпусе машины.

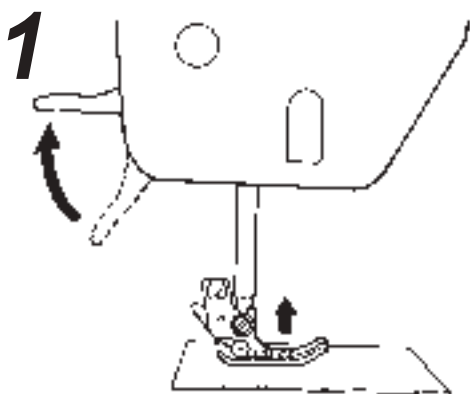

- Lift the presser foot lifting lever.
- Den Nähfußheber anheben.
- Doe de naaivoethefboom omhoog.
- Поднимите рычаг для поднятия прижимной лапки.

2 Spool Cap
Garnrollenhalter
Garenklostegenhouder
Шпульный колпачок

Small spool
Kleine Garnrolle
Kleine garenklos
Маленькая шпулька

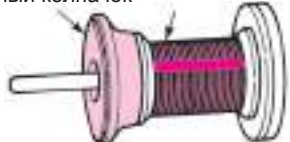

Spool Cap
Garnrollenhalter
Garenklostegenhouder
Шпульный колпачок

Large spool / Große Garnrolle
Grote garenklos /
большая шпулька

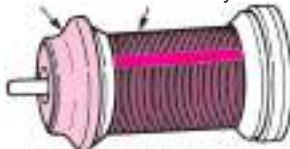

● **Place a thread spool to the spool pin and a spool cap onto the spool pin.**

There are three types of the spool caps, large, medium and small. Choose the size of spool cap according to thread spool to be used.

● **Eine Garnrolle auf den Garnrollenstift stecken und mit einem Garnrollenhalter sichern.**

Die Garnrollenhalter sind in drei Größen beigefügt: groß, mittel und klein. Wählen Sie den für die Garnrolle passenden Garnrollenhalter.

● **Plaats een garenklos en een garenklostegenhouder op de garenpen.**

Er zijn 3 types van garenklostegenhouders, groot, middel en klein. Kies de juiste garenklostegenhouder bij uw garenklos.

● **Поместите катушку с нитками и шпульный колпачок на стержень.**

Шпульные колпачки бывают 3 типов – большой, средний и маленький. В зависимости от размеров шпульки выбирайте соответствующий колпачок.

3

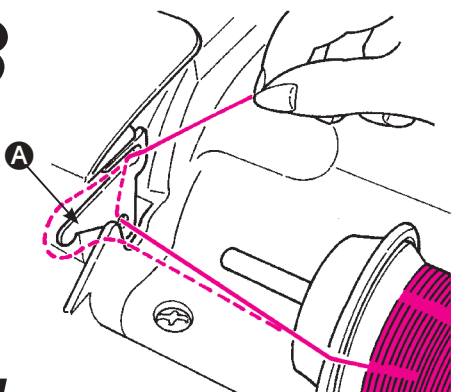

● **Thread to guide A.**

● **Den Faden von der Garnrolle um die Führung A legen.**

● **Haal draad door geleider A.**

● **Протяните нить через направляющую A.**

4

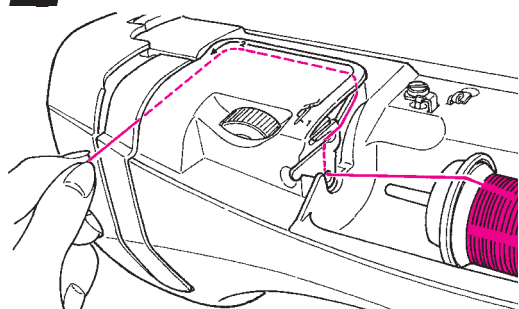

● **Hold the thread end and thread according to the arrow marking.**
* Make sure that the presser foot is raised. Otherwise the machine is not correctly threaded.

● **Den Faden am Fadenende festhalten und entlang der Pfeilmarkierung laufen lassen.**

* Achten Sie darauf, dass der Nähfuß in der hohen Standardposition steht, der Faden kann sonst nicht korrekt eingefädelt werden.

● **Houd de draadeinde vast en trek de draad volgens de aangegeven lijnen.**

* Zorg ervoor dat de naaivoet omhoog is. Anders kan de machine niet correct ingeregen worden.

● **Придерживая конец нити, заправьте ее согласно меткам (стрелки).**

* Убедитесь, что прижимная лапка поднята. В противном случае заправка нити в машину произведена неправильно.

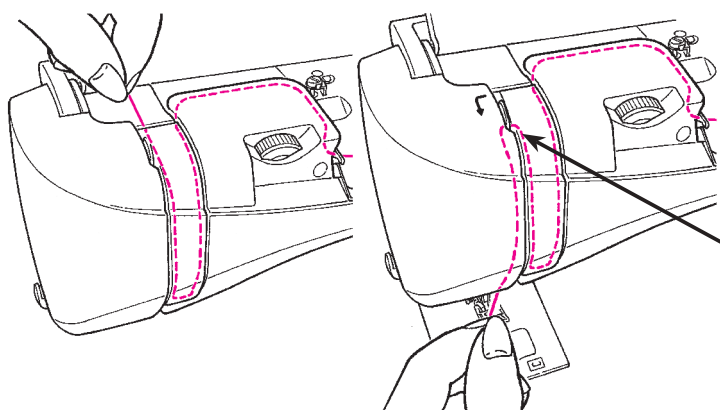

* Check that the thread take-up is correctly threaded.

* Kontrollieren Sie, ob der Fadenspanner richtig eingefädelt ist.

* Controleer dat de draadhefboom correct is ingeregen.

* Проверьте, чтобы нить была правильно заправлена в натяжное приспособление.

5

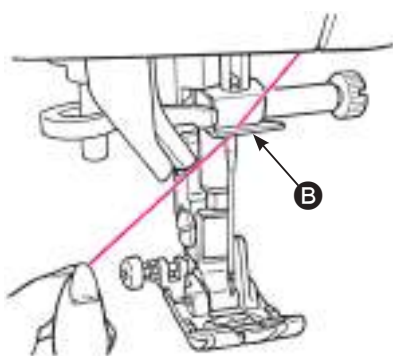

● **Thread the guide B from the right-hand side.**

● **Von rechts durch Führung B fädeln.**

● **Trek de draad door geleider B vanaf de rechterkant.**

● **Протяните нить через направляющую B справа налево.**

■ Automatic needle threader / Automatischer Nadeleinfädler

Automatische naaldinrijger / Устройство для автоматической заправки нити в иглу

1

- * Be careful that the cutter is inside.
- * Achtung: Denken Sie an den Schneider.
- * Let u erop dat het snijmes binnenin zit.
- * Будьте осторожны, так как обрезыватель находится внутри.

Thread cutter
Fadenschneider
Draadafsnijder
Нитеобрезыватель

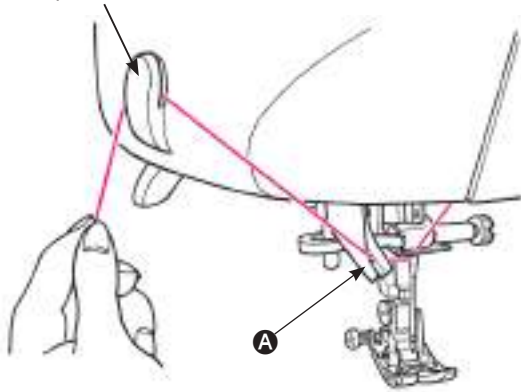

- Lower the presser foot.
 - * The automatic needle threader sometimes fails to thread the needle when the presser foot is raised.
- Thread to **A** and cut the thread with the thread cutter.
- Senken Sie den Nähfuß.
 - * Die automatische Nadeleinfädler funktioniert manchmal nicht, wenn der Nähfuß noch oben ist.
- Fädeln Sie den Faden durch die Führung **A** und schneiden Sie ihn mit dem Fadenschneider ab.
- Doe de naaivoet omlaag.
 - * De automatische naaldinrijger weigert soms wanneer de naaivoet omhoog is.
- Haal de draad door geleider **A** en snij de draad af met het snijmes.
- Опустите прижимную лапку.
 - * Иногда при поднятой прижимной лапке не получается заправить нить в иглу при помощи автоматического устройства.
- Протяните нить через направляющую **A** и обрежьте ее при помощи нитеобрезывателя.

2

Threading lever
Einfädelhebel
Hendel van naaldinrijger
рычаг для заправки нити в иглу

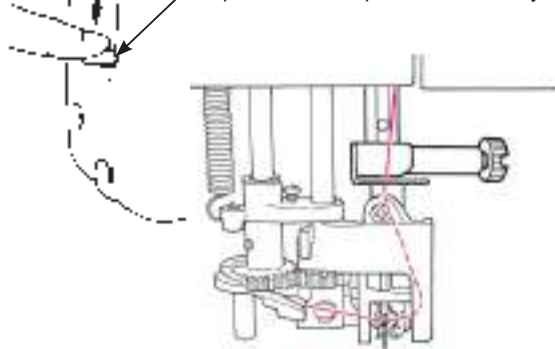

- Lower the threading lever until it comes to a complete stop.
 - * Lower the threading lever slowly.
- Senken Sie den Einfädelhebel, bis es nicht mehr weiter geht.
 - * Senken Sie den Hebel langsam.
- Druk de hendel van de naaldinrijger omlaag totdat hij niet verder kan.
 - * Breng de hendel van de naaldinrijger langzaam omlaag.
- Опустите рычаг для заправки нити в иглу до упора.
 - * Опускайте рычаг медленно.

3

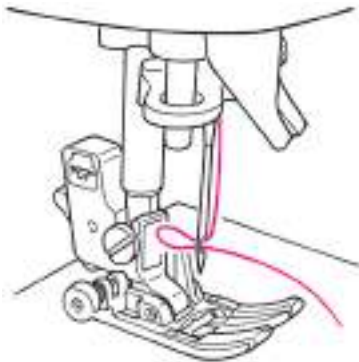

- Release the threading lever and the needle thread is threaded to the needle eye.
- Lassen Sie den Einfädelhebel los – der Faden ist durch das Nadelöhr gefädelt.
- Laat de hendel van de naaldinrijger los en de draad wordt door het naaldoogetrokken.
- Отпустите рычаг для заправки нити в иглу, и нить уже заправлена.

4

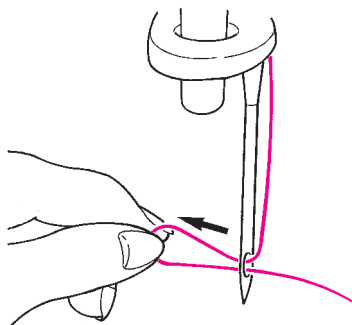

- Pull the thread backward.
 - Pull out the thread from the needle eye by approx. 10 cm or 4 inches long.
- Ziehen Sie den Faden nach hinten weg.
 - Der Faden sollte ab Nadelöhr etwa 10 cm lang sein.
- Trek de draad naar achteren.
 - Trek de draad ongeveer 10 cm door het naaldoogetrokken.
- Отведите нить назад.
 - Вытяните нить через ушко на длину около 10 см или 4 дюймов.

■ Pulling up the bobbin thread / Unterfaden herausziehen Ophalen van de onderdraad / Извлечение нижней нити

Basic operation:

You can start to sew without pulling up the bobbin thread, however, if you want to sew with the bobbin thread pulled out, follow the directions below.

Basisbetrieb:

Im Prinzip können Sie mit dem Unterfaden unter der Abdeckung nähen. Wenn Sie mit dem herausgezogenen Unterfaden nähen möchten, gehen Sie bitte wie folgt vor.

Basisbediening:

U kunt beginnen met naaien zonder dat u de onderdraad ophaalt. Als u wilt naaien met de onderdraad naar boven gehaald, volg dan de volgende aanwijzingen op.

Основная операция:

Вы можете теперь начать выполнять строчку (не вытаскивая нижнюю нить на поверхность), однако если хотите шить таким образом, чтобы нижняя нить была на поверхности, следуйте следующим инструкциям.

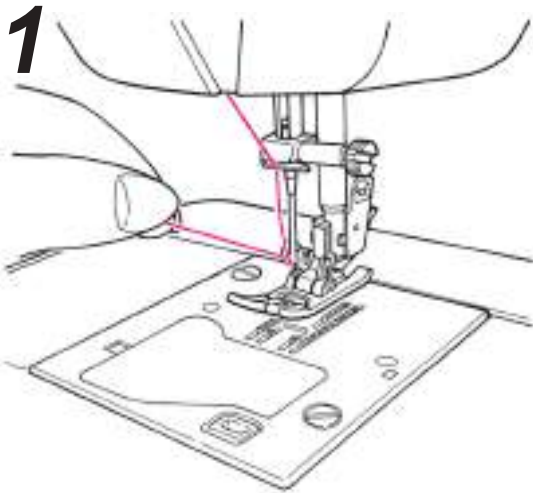

- Lift the presser foot and lightly hold the end of the needle thread.
- Stellen Sie den Nähfuß in eine höhere Position und halten Sie das Ende des Oberfadens fest.
- Breng de naaivoet omhoog en houd de bovendraad losjes tussen de vingers.
- Поднимите прижимную лапку и слегка придерживайте конец верхней нити.

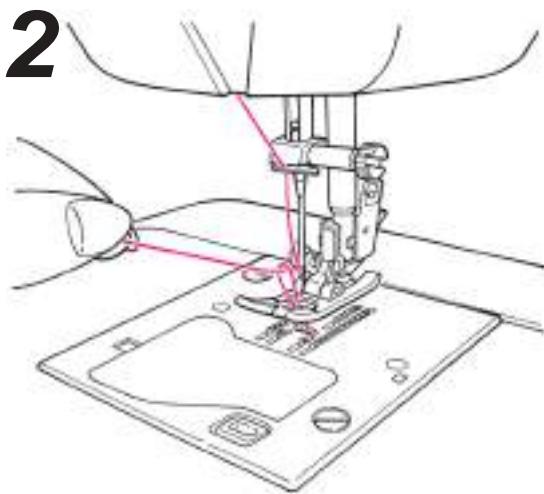



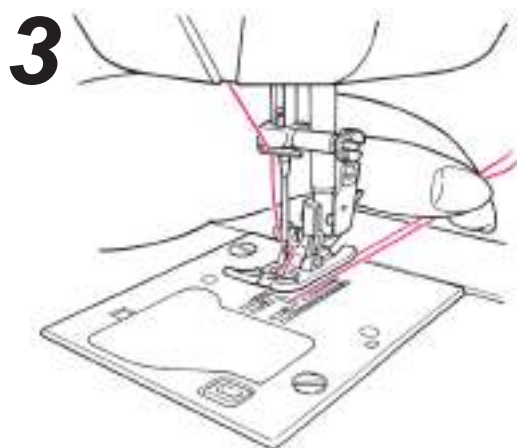

- Turn the hand wheel towards you to move the needle up and down. Loop of bobbin thread will be pulled out when you will pull the needle thread lightly.
- Drehen Sie das Handrad in Ihre Richtung, um die Nadel nach oben und unten zu bewegen. Wenn Sie jetzt leicht am Oberfaden ziehen, ziehen Sie eine Schlaufe des Unterfadens aus dem Spulkorb nach oben.
- Draai het handwiel naar u toe. De naald gaat op en neer en haalt de onderdraad op terwijl u lichtjes aan de bovendraad trekt.
- Поверните маховик на себя, чтобы переместить иглу вверх и вниз. Если осторожно потянуть верхнюю нить, на поверхности появится петля нижней нити.



- Pull out both needle and bobbin threads by approx. 10 cm (4 inches) long and pass them under the presser foot towards the back of the machine.
- Ziehen Sie Ober- und Unterfaden auf eine Länge von etwa 10 cm und führen Sie beide Fäden unter dem Nähfuß nach hinten.
- Trek de boven- en onderdraad ongeveer 10 cm naar achteren en geleidt ze onder de naaivoet door naar de achterkant van de machine.
- Вытяните обе нити – верхнюю и нижнюю примерно на 10 см (4 дюйма), заведите их под прижимную лапку и назад.

Attaching the needle / Eine Nadel einsetzen

Bevestigen van de naald / Установка иглы

 Warning	When changing the needle, turn off the power.
 Vorsicht	Beim Auswechseln einer Nadel immer den Stromschalter ausschalten.
 Waarschuwing	Verwijder de stekker uit het stopcontact voor u de naald verwisselt.
 Предупреждение	При замене иглы отключайте машину от электросети.

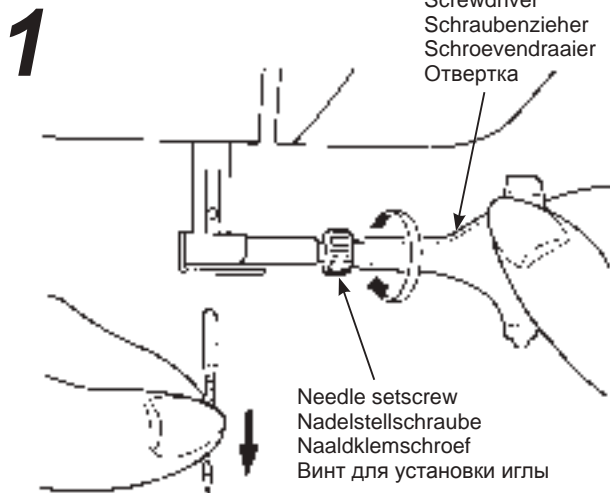

● Removing needle

1. Turn the hand wheel towards you until the needle comes to the highest position and lower the presser foot.
2. Turn the needle setscrew towards you 1-2 times and remove the needle.

● Entfernen der Nadel

1. Drehen Sie das Handrad in Ihre Richtung, bis die Nadel in der höchsten Position steht, dann den Nähfuß senken.
2. Drehen Sie die Nadelstellschraube 1-2-mal in Ihre Richtung und nehmen Sie die Nadel heraus.

● Naald verwijderen

1. Draai het handwiel naar u toe tot de naald in de hoogste positie is en doe de naaivoet omlaag.
2. Draai de naaldklemschroef 1 tot 2 keer naar u toe en verwijder de naald.

● Демонтаж иглы

1. Поверните маховик на себя, пока игла не окажется в крайней верхней точке, и опустите прижимную лапку.
2. Поверните винт для установки иглы на себя на 1-2 оборота и демонтируйте иглу.

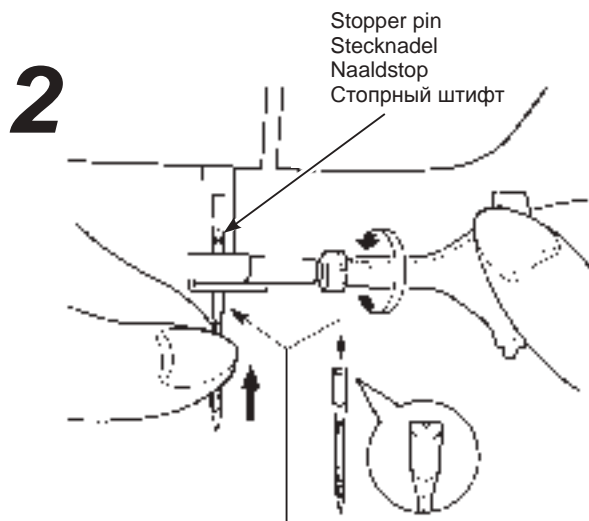

Hold the needle with its flat part facing away from you
Die flache Seite des Nadelschafts muss nach hinten zeigen.
Houdt de naald met de platte kant naar achteren
Держите иглу плоской стороной от себя

● Attaching the needle

(The needle cannot be inserted unless it is correctly positioned.)

Hold the needle with its flat part facing away from you, and insert it fully until it touches the stopper pin.
Securely tighten the needle setscrew.

● Eine Nadel einsetzen

(Die Nadel kann nur in der richtigen Position eingesetzt werden.)

Schieben Sie die Nadel (die flache Seite des Nadelschafts muss nach hinten zeigen) bis zum Stoppstift in die Nadelführung.
Sichern Sie die Nadel durch festes Anschrauben der Nadelstellschraube.

● Naald bevestigen

(De naald kan niet worden ingebracht tenzij hij correct wordt ingebracht.)

Houdt de naald met de platte kant naar achteren en breng hem volledig in tot aan de naaldstop.
Draai de naaldklemschroef zorgvuldig vast met de bijgeleverde schroevendraaier.

● Установка иглы

(Иглу можно вставить в паз, только правильно расположив ее.)

Держите иглу плоской стороной от себя, вставьте ее полностью до упора в стопорный штифт.
Надежно затяните винт для установки иглы.



Needle size:

The larger the number, the thicker the needle.

Nadelstärke:

je höher die Zahl, desto dicker die Nadel.

Naalddikte:

Hoe hoger het getal, hoe dikker de naald.

Размер иглы:

Чем больше порядковый номер маркировки, тем толще игла.

Needles to be purchased

When purchasing spare needles, specify HA X 1 (130/705H) or HA X 1 SP (needle for knits) .

Ersatznadeln

Kaufen Sie nur Ersatznadeln vom Typ HA X 1 (130/705H) oder HA X 1 SP (Nadel für Strickwaren).

Te gebruiken naalden

Gebruik alleen 130/705H (Hax1) huishoudnaalden of Hax1SP voor stretchstoffen.

Рекомендуемые иглы

При покупке запасных игл выбирайте HA X 1 (130/705H) или HA X 1 SP (игла для трикотажной ткани).

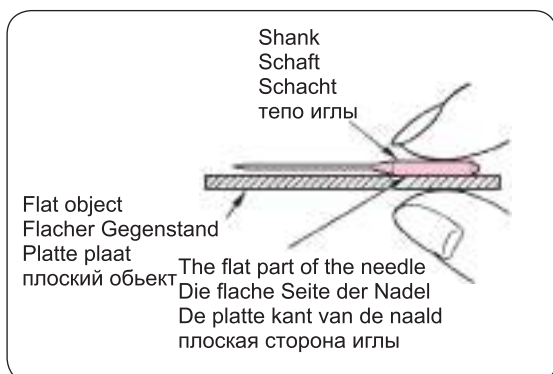

Checking the needle

Check the needle for its straightness occasionally. Any bent needle would cause skipped stitches, thread breakage or damage to materials.

Attention: The machine will not sew if the needle is not inserted correctly and/or a bent needle is used. It will cause damage to the machine.

Nadeln prüfen

Überprüfen Sie die Nadeln von Zeit zu Zeit. Bei verbogenen Nadeln werden Stiche ausgelassen, reißt der Faden und kann Ihr Stoff beschädigt werden.

Vorsicht: Näharbeiten sind nur möglich, wenn die Nadel richtig eingesetzt und nicht verbogen ist. Falsch eingesetzte oder verbogene Nadeln beschädigen die Nähmaschine.

Controleer de naald

Controleer de naald zo nu en dan of deze niet krom is. Kromme naalden veroorzaken het overslaan van steken, draadbreek en beschadiging van de stof.







Let op: De machine zal niet naaien als de naald niet correct is ingebracht en/of een kromme naald wordt gebruikt. Dit kan schade aan uw machine aanbrengen.

Проверка иглы

Регулярно проверяйте, не погнута ли игла. При выполнении строчки погнутой иглой появляются пропущенные стежки, случается обрыв нити или повреждении ткани.

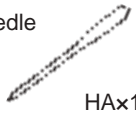





Внимание: Машина не будет выполнять строчку, если игла вставлена неправильно и/или погнута. Это станет причиной неисправности машины.

Fabric, thread and needle table

	Fabric 	Thread 	Needle  HAX1
Light-weight materials 	Lawn	Silk thread No.80,90 Spun thread No.80,90	No.11
	Georgette		
	Tricot	Spun thread No.60-90	Knit needle No.11
	Wool and synthetic fabrics	Silk thread No.80 Spun thread No.60-90	No.11-14
Medium-weight materials 	Cotton and synthetic fabrics	Spun thread No.50, 60	No.11-14
	Light jersey	Silk thread No.50 Spun thread No.50, 60	Knit needle No.11
	Ordinary wool and synthetic fabrics	Silk thread No.50 Spun thread No.50, 60	No.11-14
Heavy-weight materials 	Denim	Spun thread No.30-50	No.14-16
	Jersey	Silk thread No.50 Spun thread No.50, 60	Knit needle No.11-14
	Coat	Silk thread No.50	No.11-14

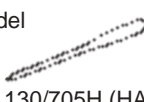





- * In general, the same thread is used for both needle and bobbin threads.
- * Thin thread and needle will be used for light-weight fabrics and thick thread and needle will be used for heavy-weight materials.
- * Check that the combination of needle and thread is OK by trial sewing on the material which will be sewn.
- * Knit needle is good for stretchy fabrics (such as knits) and synthetic fabrics.
- * Use thread No. 30 - 90.
- * When it is difficult to go over an overlapped section, guide the fabric by hand.
- * When sewing decorative stitches or letters (Page 56 and 60), use knit needle for better finish.

Tabelle zur Auswahl von Stoffen, Garnen und Nadeln

	Stoff 	Garn 	Nadel  130/705H (HAX1)
Leichte Stoffe 	Batist	Seidengarn #80,90 Nähgarn #80,90	70 (11)
	Georgette		
	Trikotstoff	Nähgarn #60-90	Strickstoff-Nadel 70 (11) HAX1SP
	Wolle und synthetische Stoffe	Seidengarn #80 Nähgarn #60-90	70 (11) ~90 (14)
Mittelschwere Stoffe 	Baumwolle und synthetische Stoffe	Nähgarn #50, 60	70 (11) ~90 (14)
	Leichter Jersey	Seidengarn #50 Nähgarn #50, 60	Strickstoff-Nadel 70 (11) HAX1SP
	Normale Woll- und Synthetikstoffe	Seidengarn #50 Nähgarn #50, 60	70 (11) ~ 90 (14)
Schwere Stoffe 	Denim	Nähgarn #30-50	90 (14) ~ 100 (16)
	Jersey	Seidengarn #50 Nähgarn #50, 60	Strickstoff-Nadel 70 (11) HAX1SP
	Mantel	Seidengarn #50	70 (11) ~ 90 (14)

- * Im Allgemeinen verwendet man für Ober- und Unterfaden das gleiche Garn.
- * Mit dünnen Garnen und Nadeln näht man leichte Stoffe, mit dicken Nadeln und Garnen schwere Stoffe.
- * Überprüfen Sie mit einer Probenahrt auf einem Stoffstück, ob die Kombination aus Nadel und Garn stimmt.
- * Strickstoffnadeln sind ideal für dehnbare Stoffe (wie Strickstoffe) und synthetische Stoffe.
- * Verwenden Sie ein Garn der Stärke 30 – 90.
- * Bei überlappenden Stoffstellen führen Sie den Stoff am besten per Hand.
- * Das beste Resultat erzielen Sie bei Dekorationsstichen oder Buchstaben (Seite 56 und 60) mit der Strickstoffnadel.

Stof, garen en naald tabel

	Stof 	Garen 	Naalden  130/705H (HAX1)
Dunne materialen 	Batist	Zijde #80,90	70 (11)
	Georgette	Synthetisch #80,90	
	Tricot	Synthetisch #60-90	Stretchnaalden 70 (11) HAX1SP
	Wol en synthetisch	Zijde #80 Synthetisch #60-90	70 (11) ~90 (14)
Middelzware materialen 	Katoen en synthetisch	Synthetisch #50, 60	70 (11) ~90 (14)
	Lichte jersey	Zijde #50 Synthetisch #50, 60	Stretchnaalden 70 (11) HAX1SP
	Wol en synthetisch	Zijde #50 Synthetisch #50, 60	70 (11) ~ 90 (14)
Zware materialen 	Denim	Synthetisch #30-50	90 (14) ~ 100 (16)
	Jersey	Zijde #50 Synthetisch #50, 60	Stretchnaalden 70 (11) HAX1SP
	Mantelstof	Zijde #50	70 (11) ~ 90 (14)

* Over het algemeen wordt voor de bovendraad en onderdraad hetzelfde garen gebruikt.

* Dunne draad en naald worden gebruikt voor dunne stoffen en dikke draad en naald voor zware stoffen.

* Controleer dat de combinatie van naald en draad correct is door een stukje te proefnaaien op uw te gebruiken stof.





* Stretchnaalden zijn geschikt voor stretchstoffen (zoals gebreide stoffen) en synthetische stoffen.

* Gebruik draaddikte van no. 30 – 90.

* Wanneer het lastig is om over een overlapping te naaien, geleidt de stof met de hand.

* Wanneer u decoratieve steken of letters naait (pag. 58 en 62), gebruik stretchnaalden voor een beter resultaat.

Таблица сочетаемости тканей, нитей и игл

	Ткань 	Нить 	Игла  HAX1
Легкие материалы 	батист	шелковая нить №80,90	№11
	жоржет	нити из волокон №80,90	
	трикотаж	нити из волокон №60-90	игла для трикотажа №11
	шерстяные и синтетические ткани	шелковая нить №80 нити из волокон №60-90	№11-14
Средние по весу материалы 	хлопчатобумажные и синтетические ткани	нити из волокон №50, 60	№11-14
	легкий джерси	шелковая нить №50 нити из волокон №50, 60	игла для трикотажа №11
	обычная шерсть и синтетические материалы	шелковая нить №50 нити из волокон №50, 60	№11-14
Тяжелые материалы 	деним	нити из волокон №30-50	№14-16
	джерси	шелковая нить №50 нити из волокон №50, 60	игла для трикотажа №11-14
	мех	шелковая нить №50	№11-14

* Как правило, один и тот же тип и размер нити используется в качестве верхней и нижней.

* Тонкие нить и игла используется для легких тканей, а толстые нить и игла – для тяжелых тканей.

* Перед началом выполнения строчки потренируйтесь на кусочке такой же ткани, чтобы убедиться, что комбинация ткани, иглы и нитей подобрана правильно.

* Игла для трикотажа хорошо подходит для тянущихся тканей (таких как трикотаж), а также синтетических тканей.

* Используйте нитки № 30 - 90.

* Если тяжело заправить несколько слоев ткани, направьте ткань рукой.

* При выполнении декоративных строчек или вышивании букв (стр. 58 и 62) используйте иглу для трикотажа для выполнения более качественной отделки.

How to adjust thread tension / Einstellen der Fadenspannung

Aanpassen van de draadspanning / Как отрегулировать натяжение нити

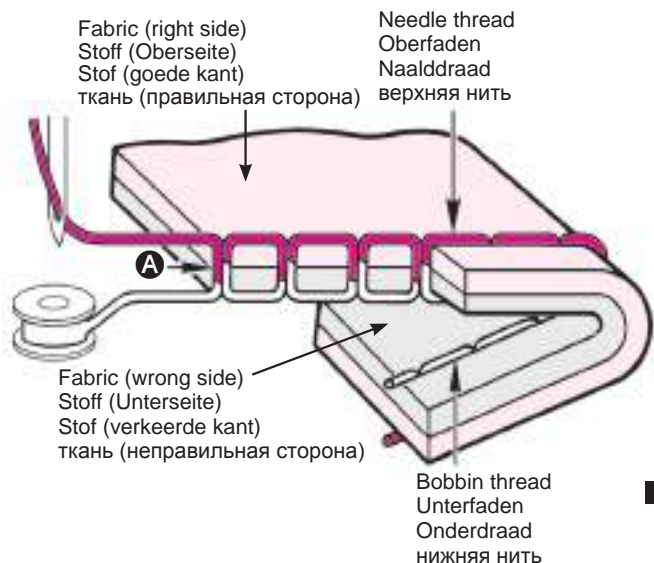

Well-balanced thread tension

Straight stitch: Needle and bobbin threads interlace with each other at the middle of the fabric thickness. (A)

Zigzag stitch: Needle thread is pulled a little bit to the wrong side of the fabric.

If the machine is set to "Auto", it is suitable for most fabrics. However, adjustment may be necessary according to fabrics and sewing applications.

If the tension is not correctly set, it will cause imbalanced stitch formation, puckering, and/or thread breakage.

Die richtige Fadenspannung

Geradstich: Ober- und Unterfaden greifen mitten im Stoff ineinander.

(A)

Zickzackstich: Der Oberfaden wird etwas mehr auf die Unterseite des Stoffs gezogen.

Die Maschineneinstellung "Auto" eignet sich für die meisten Stoffarten, bei manchen Stoffen und Nähten muss die Fadenspannung jedoch leicht angepasst werden. Bei einer falsch eingestellten Fadenspannung entstehen ungleichmäßige Stiche und faltige Nähte. Es kann auch der Faden reißen.

Juiste draadspanning

Rechte steek: Boven- en onderdraad verknopen elkaar in het midden van de stof. (A)

Zigzag steek: Bovendraad wordt een klein stukje naar de onderkant van de stof getrokken.

Als de machine ingesteld staat op "Auto", is het geschikt voor de meeste stoffen. Niettemin kan het nodig zijn om bij sommige stoffen en naaiapplicaties aanpassingen te maken.

Als de spanning niet juist ingesteld staat, kunt u onregelmatige steken krijgen en/of draadbreuk.

Хорошо отрегулированное натяжение нити

Прямая строчка: При каждом стежке верхняя и нижняя нити переплетаются в между стачиваемыми слоями ткани (A)

Строчка зигзаг: Верхняя нить немного перетягивается на неправильную сторону ткани.

Если машина установлена на автоматический режим, такая настройка подходит для большинства типов ткани. Однако может потребоваться отрегулировать натяжение нити для некоторых тканей и аппликаций.

Если натяжение нити задано неправильно, стежки могут быть неравномерными, образовываться сборки и/или нить может обрываться.

Thread tension adjustment dial Einstellrad für Fadenspannung Draadspanningsknop

диск для регулировки натяжения нити

Weaker tension
Spannung lockern
Lagere spanning
натяжение слабее

Stronger tension
Spannung erhöhen
Hogere spanning
натяжение сильнее

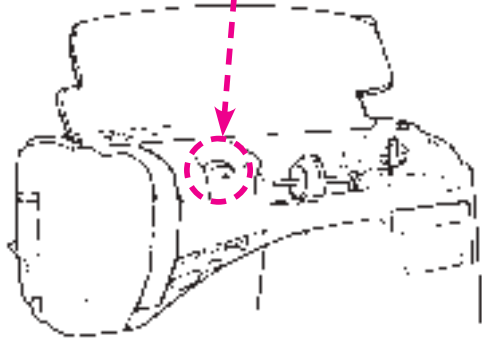

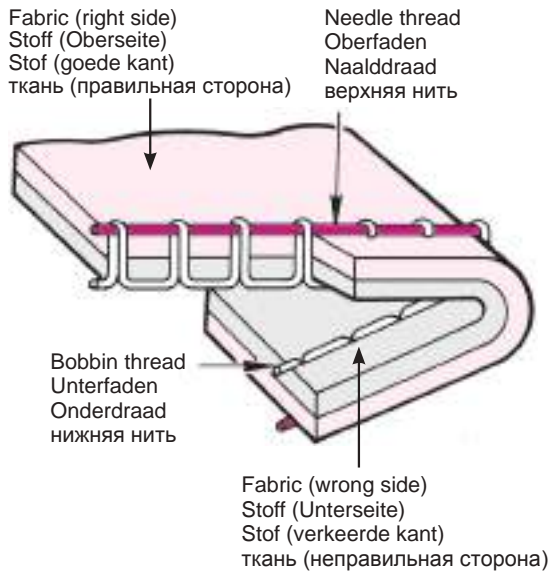

■ When the needle thread is too strong:

The bobbin thread will be pulled to the front side of the fabric. Turn the thread tension adjustment dial towards "-1" to "-3".

■ Wenn die Oberfadenspannung zu hoch ist:

Die Schlaufen des Unterfadens sind auf der Oberseite zu sehen. Stellen Sie das Einstellrad für die Fadenspannung auf einen Wert zwischen "-1" und "-3".

■ Wanneer de bovenspanning te hoog is:

De onderdraad wordt naar boven getrokken. Draai de draadspanningsknop naar de "-1" tot "-3".

■ Когда натяжение нити слишком сильное:

нижняя нить будет выступать на лицевой стороне ткани. Поверните диск для регулировки натяжения нити на "-1" - "-3".

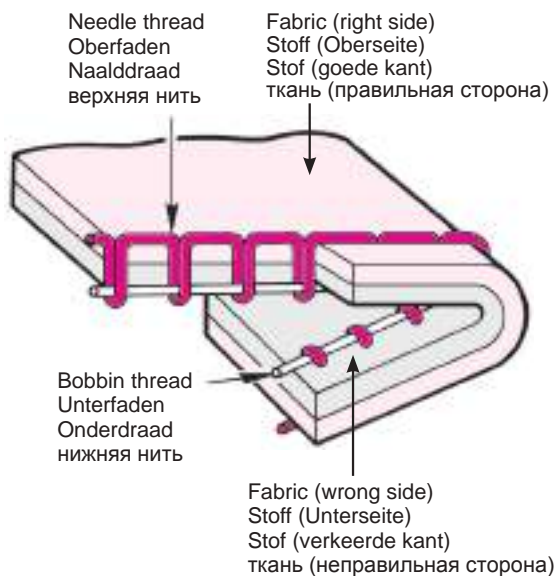

■ When the needle thread is too low:

The needle thread will be pulled to the wrong side of fabric. Turn the thread tension adjustment dial towards "+1" to "+3".

In case a correct tension setting is not obtained, check thread paths for both needle and bobbin threads.

■ Wenn die Oberfadenspannung zu locker ist:

Die Schlaufen des Oberfadens sind auf der Unterseite zu sehen. Stellen Sie das Einstellrad für die Fadenspannung auf einen Wert zwischen "+1" und "+3".

Wenn die Fadenspannung dann immer noch nicht stimmt, überprüfen Sie, ob Ober- und Unterfaden richtig eingefädelt sind.

■ Wanneer de bovenspanning te laag is:

De naalddraad wordt naar de onderkant van de stof getrokken. Draai de draadspanningsknop naar de "+1" tot "+3".

In het geval u geen juiste draadspanning kan verkrijgen, controleer of u de bovendraad en/of onderdraad juist hebt ingeregend.

■ Когда натяжение нити слишком слабое:

верхняя нить будет выступать на изнаночной стороне ткани. Поверните диск для регулировки натяжения нити на "+1" - "+3". Если не достигается оптимальное натяжение нити, проверьте, правильно ли заправлены верхняя и нижняя нити.

How to adjust the presser foot pressure / How to lower the feed dog

Nähfußdruck einstellen / Transporteur versenken

Aanpassen van de persvoetdruk/Uitschakelen van de transporteur

Как отрегулировать силу нажима прижимной лапки/как уменьшить скорость подачи

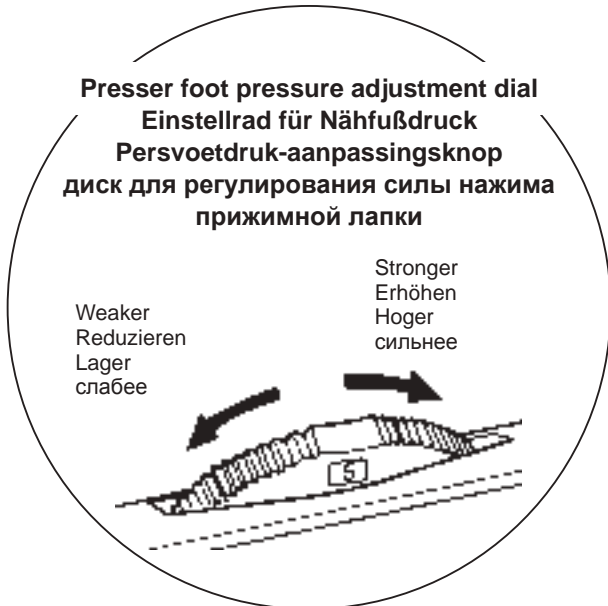

■ How to adjust presser foot pressure

Turn the presser foot pressure adjustment dial to set the proper pressure.

When sewing in general, set the presser foot pressure adjustment dial to "5".

When sewing on light synthetic fabrics, stretchy fabrics, appliqué which seam allowance is overlapped, etc., lower the number on the presser foot pressure adjustment dial. (reducing the presser foot pressure)

■ Nähfußdruck einstellen

Der Nähfußdruck kann mit dem Einstellrad justiert werden.

Für die meisten Stoffarbeiten stellen Sie das Einstellrad auf "5" ein. Zum Nähen von leichten synthetischen Stoffen, dehnbaren Stoffen, Applikationen mit überlappenden Säumen usw. drehen Sie das Einstellrad auf eine niedrigere Zahl (der Druck des Nähfußes verringert sich).

■ Aanpassen van de persvoetdruk

Draai de persvoetdruk-aanpassingsknop om de juiste druk in te stellen.

Over het algemeen zal de persvoetdruk-aanpassingsknop ingesteld zijn op "5".

Wanneer u lichte stoffen naait, stretchstoffen, applicaties met overlappende zomen, enzovoorts, verlaag het nummer van de persvoetdruk-aanpassingsknop. (de persvoetdruk wordt verlaagd.)

■ Как отрегулировать силу нажима прижимной лапки

Поворачивайте диск для регулирования силы нажима прижимной лапки, чтобы задать правильное давление.

Обычно для выполнения строчек устанавливается значение силы нажима прижимной лапки "5".

Для работы с легкими синтетическими тканями, тянущимися тканями, для выполнения аппликаций, когда стыки обрабатываются внахлест и т.п., необходимо уменьшить силу нажима прижимной лапки.

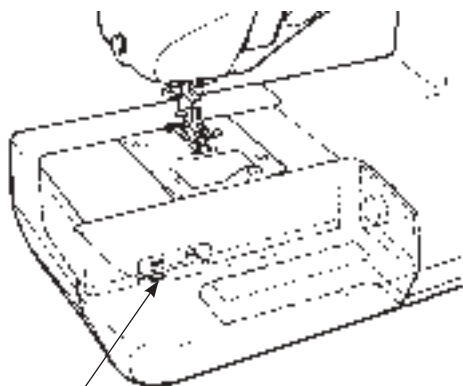

Drop feed knob
 Transporteurschieber
 Transporteurknop
 ручка для регулирования зубчатого двигателя ткани

- ★ When lowering the feed dog
- ★ Beim Versenken des Transporteurs
- ★ De transporteur laten zakken
- ★ Для уменьшения скорости подачи

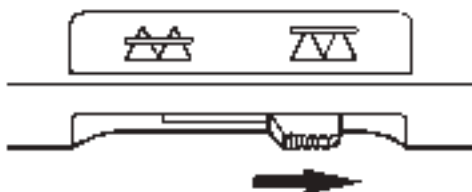

- ★ When lifting the feed dog
- ★ Beim Anheben des Transporteurs
- ★ De transporteur omhoog brengen
- ★ Для увеличения скорости подачи

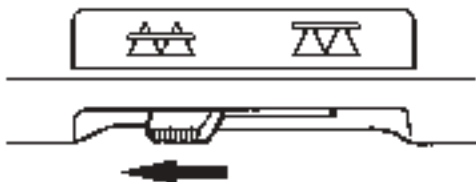

■ How to lower the feed dog

Move the drop feed knob to the right-hand side, in case the feed dog is in the down position for free motion quilting, button sewing, etc.

* Move the drop feed knob to the left-hand side after sewing.

The feed dog will be engaged automatically when the machine starts to sew.

■ Versenken des Transporteurs

Schieben Sie den Transporteurschieber nach rechts, wenn der Transporteur zum Freihandquiltten, Annähen von Knöpfen usw. versenkt ist.

* Nach dem Nähen schieben Sie den Transporteurschieber nach links. Der Transporteur kommt automatisch wieder nach oben, wenn Sie wieder mit dem Nähen beginnen.

■ Uitschakelen van de transporteur

Schuif de knop naar rechts om de transporteur uit te schakelen, zodat de transporteur in de lage positie is voor het uit de vrije hand quilten, knopen aannaaien, enzovoorts.

* Schuif de knop naar links om de transporteur weer in te schakelen nadat u klaar bent met naaien. De transporteur komt vanzelf omhoog wanneer u weer begint met naaien.

■ Как уменьшить скорость подачи

Переместите ручку для регулирования зубчатого двигателя ткани вправо, если упор для изменения скорости подачи находится внизу, чтобы выполнить строчки со свободным движением ткани - квилтинга, пришивания пуговиц и т.д.

* Переместите ручку зубчатой рейки влево по окончании работы. Когда машина начнет выполнять строчку, зубчатая рейка сработает автоматически.

QM-900 How to select a stitch pattern / Ein Stichmuster auswählen

- ☆ There are 225 types of stitch patterns.
- ☆ When turning on the machine, the straight stitch of the center needle position is chosen automatically.
- ☆ There are 4 methods to select stitch pattern.
- ☆ Es stehen 225 Stichmuster zur Auswahl.
- ☆ Beim Anschalten der Maschine werden automatisch der Geradstich und die mittlere Nadelposition gewählt.
- ☆ Stichmuster können auf vier Arten gewählt werden.

On the LCD screen you will see the selected stitch pattern and the marking of the presser foot to be used.

Auf dem LCD-Bildschirm können Sie das gewählte Stichmuster und die Markierung des geeigneten Nähfußes sehen.

1 Direct patterns / Direktmuster

Push and check the stitch pattern in this portion and select.

will be indicated on top right side of the screen.

Drücken Sie , sehen Sie sich die Stichmuster dieser Sektion an und

wählen Sie . wird dann oben rechts im Bildschirm angezeigt.

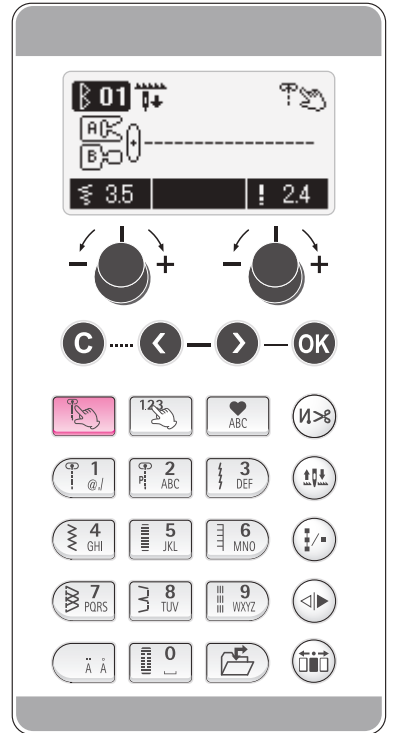

Pattern No. Muster Nr.	1	2	3	4	5	6	7	8	9	0
Pattern Muster										
Application Anwendungsbereich	Center needle position Mittlere Nadelposition	Piecing Zusammensetzen	Straight stitch for elastic Geradstich dehbar	Zigzag stitch Zickzackstich	Applique Applikation	Over casting stitch Versäuberungssch	Blind stitch Blindstich	Straight reinforced stitch Verstärkter Geradstich	Buttonhole Knopfloch	Straight stitch Geradstich
Refer to page Siehe Seite	63	100		68						

2 Other patterns / Andere Muster

Push and choose stitch pattern type.

will be indicated on top right side of the screen.

Sie drücken und wählen die Stichmusterart.

wird dann oben rechts im Bildschirm angezeigt.

Select stitch pattern by number.

Wählen Sie das Stichmuster nach Nummer.

• Practical patterns / Praktische Muster

Pattern No. Muster Nr.	01	02	03	04	05	06	07	08	09	10	11	12	13	14	15	16	17	18	19	20	21	22	23
Pattern Muster																							
Application Anwendungsbereich	Left needle position Nadelposition links	Center needle position Mittlere Nadelposition	Right needle position Nadelposition rechts	Three point zig zag Zickzack dreipunktig	Two point zig zag Zickzack zweipunktig	Overcasting stitch Versäuberungssch	Overcasting stitch Versäuberungssch	Overcasting stitch Versäuberungssch	Overcasting stitch Versäuberungssch	Overcasting stitch Versäuberungssch	Overcasting stitch Versäuberungssch	Ornamental pattern Ornamentmuster	Blind stitch Blindstich	Blind stitch Blindstich	Blind stitch Blindstich	Shell tuck Muschelnaumstich	Back straightline stitch Geradstich rückwärts	Back zigzag stitch Zickzackstich rückwärts	Fly stitch Hosenschlitz-Stich	Bar tack Riegel	Eyelet Ösen	Darning Stopfen	Button sewing Knöpfe annähen
Refer to page Siehe Seite	63	68	69	72	-	71	72	-	-	-	-	-	73	-	68	-	-	-	87	-	-	114	-

• Buttonhole patterns / Knopflochmuster



Pattern No. Muster Nr.	01	02	03	04	05	06	07	08	09	10	11	12	13	14	15
Pattern Muster															
Application Anwendungsbereich	Standard buttonholes Normale Knopflocher		2-step buttonhole Zweistufiges Knopfloch		Rounded end Abgerundete Ecken		Keyhole buttonholes Augenknopflocher			For knit Für Strickstoffe			Decorative Dekorativ		
Refer to page Siehe Seite	76														

• Quilt patterns
• Quiltmuster



Pattern Muster	01 02 03 04 05 06 07 08 09 10 11 12 13 14 15 16 17
Patterns for crazy quilt / Stichmuster für Crazy Quilt	
Pattern Muster	18 19 20 21 22 23 24 25 26 27 28 29 30 31 32 33 34
	35 36 37 38 39 40 41 42 43 44 45 46 47 48 49 50 51
Pattern Muster	52 53 54 55 56 57 58 59 60 61 62 63 64 65 66 67
Refer to page Siehe Seite	103

• Decorative patterns
• Ziermuster



Pattern Muster	01 02 03 04 05 06 07 08 09 10 11 12 13 14 15 16 17 18
	19 20 21 22 23 24 25 26 27 28 29 30 31 32 33 34 35 36
Pattern Muster	37 38 39 40 41 42 43 44 45 46 47 48 49 50 51 52 53 54
Pattern Muster	55 56 57 58 59 60 61 62 63 64 65 66 67 68 69 70 71 72
Refer to page Siehe Seite	99

3 One point pattern / Punktmuster

Push and choose . Check the number in this portion and select. . will be indicated on top right side of the screen.

Drücken Sie und wählen Sie . Prüfen Sie die Nummer in dieser Sektion und wählen Sie . wird dann oben rechts im Bildschirm angezeigt.

Pattern Muster	01 02 03 04 05 06 07 08 09 10 11 12 13 14 15
Pattern Muster	16 17 18 19 20 21 22 23
Patterns for elongation / Muster zum Strecken	
Pattern Muster	24 25 26 27 28 29 30 31 32 33 34 35 36 37 38
Refer to page Siehe Seite	113-124, 138

4 Letters / Buchstaben

Push and choose . Check this portion. . Input letters by cell phone input. (Refer to page 119.) will be indicated on top right side of the screen.

Drücken Sie und wählen Sie . Markieren Sie die Sektion. . Buchstabeneingabe wie bei Handy. (Siehe Seite 119.) wird dann oben rechts im Bildschirm angezeigt.

Pattern Muster	ABCDEF ABCDEF
	abcdef abcdef
	123456 123456
	@!&'ÄÅ @!&'ÄÅ
Pattern Muster	ABCDEF ABCDEF
	abcdef abcdef
	123456 123456
	@!&'ÄÅ @!&'ÄÅ
Refer to page Siehe Seite	113-124

QM-900 Het selecteren van een steek / Как выбрать образец строчки

- ☆ Er zijn 225 verschillende steken.
- ☆ Wanneer u de machine aanzet, wordt automatisch de rechte steek met de naaldpositie in het midden gekozen.
- ☆ Er zijn 4 manieren om een steek te selecteren.
- ☆ Существует 225 образцов строчек.
- ☆ При включении машины автоматически выбирается прямая строчка с положением иглы по центру.
- ☆ Существует 4 способ выбора образца строчки.

Op het scherm ziet u de geselecteerde steek met de geadviseerde voet.

На ЖК экране вы увидите выбранный образец строчки и обозначение прижимной лапки, которую нужно использовать.

1 Directe steken / Прямые образцы

Druk en controleer de steek in dit gedeelte en selecteer.

wordt aangegeven op de rechter bovenkant van het scherm.

Нажмите и проверьте образец строчки в этой части и выберите

. В верхней части экрана справа отобразится символ .

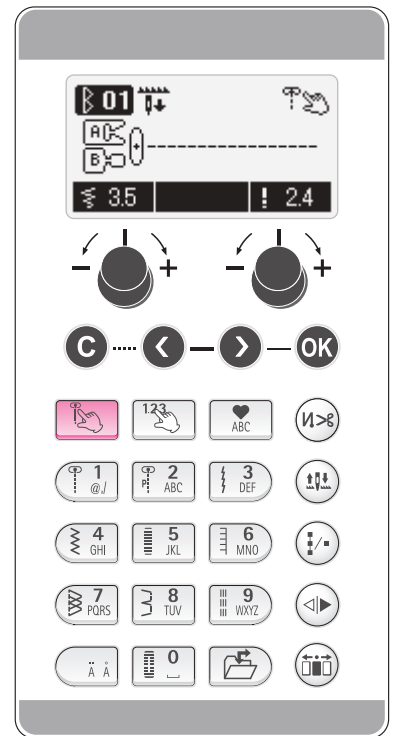

Steeknummer № обр.	1	2	3	4	5	6	7	8	9	0
Steek obr.										
Toepassing применение	Naald midden igla расп. по центру	Samenvoegen штолка	Taksteek voog tekkare stoffen прямая строчка для эластичной ткани	Zigzag steek строчка зигзаг	Arplissegen аппликация	Overlock steek шов через край	Blindzoom подгиная строчка	Rechte verstevikte steek прямая укреплённая строчка	Knoorsgat выметание пуговичных петель	
Zie pagina см. стр.	63	100	68	69	101	103	71	73	68	76

2 Andere steken / Другие образцы

Druk en kies het steek type. Selecteer uw steek door het invoeren van een nummer.

wordt aangegeven op de rechter bovenkant van het scherm.

Нажмите и выберите тип образца строчки. Выберите образец строчки по номеру.

В верхней части экрана справа отобразится символ .

• Nuttige steken / Используемые строчки

Steeknummer № обр.	01	02	03	04	05	06	07	08	09	10	11	12	13	14	15	16	17	18	19	20	21	22	23	
Steek obr.																								
Toepassing применение	Naald links положение иглы слева	Naald midden положение иглы по центру	Naald links положение иглы слева	Naald rechts положение иглы справа	Driepunts zigzag треугольный зигзаг	Tweerpunts zigzag двухточечный зигзаг	Overlock steek строчка через край	Overlock steek строчка через край (для легких материалов)	Overlock steek воog flexibele materialen строчка через край (для эластичных материалов)	Opmentale steek образец вышивания орнамента	Blindzoom voog диппе materialen подгиная строчка (для легких материалов)	Blindzoom voog flexibele materialen подгиная строчка (для эластичных)	Randafwerksteek подгибочный шов	Rechte steek achteruit обратный прямой шов	Zigzag steek achteruit обратный зигзаг	Gulpsteek подгиная строчка	Coridonsteek короткая фигурная строчка	Oog петельный шов	Stopsteek скрепляющий шов					
Zie pagina см. стр.	63	68	69	72	-	71	72	-	-	-	-	-	73	-	68	-	-	87	-	-	114	-		



• **Knoopsgaten / Образцы строчек для выметывания пуговичных петель**

Steeknummer № обр.	01	02	03	04	05	06	07	08	09	10	11	12	13	14	15
Steek обр.															
Toepassing применение	Standaard knoopsgaten стандартные петли		2-staps knoopsgat 2-шовные петли	Ronde knoopsgaten Округлые концы	Sleutgat knoopsgaten Петли в форме замочной скважины			Voer gebreide stoffen Петли для трикотажа			Dekoratief Декоративные петли				
Zie pagina см. стр.	76														

• **Quiltsteken**
• **Образцы для квилтинга**



Steek ОБРАЗЦЫ	01 02 03 04 05 06 07 08 09 10 11 12 13 14 15 16 17	
	18 19 20 21 22 23 24 25 26 27 28 29 30 31 32 33 34	
	35 36 37 38 39 40 41 42 43 44 45 46 47 48 49 50 51	
	52 53 54 55 56 57 58 59 60 61 62 63 64 65 66 67	
Zie pagina см. стр.	103	

• **Dekoratieve steken**
• **Декоративные строчки**



Steek ОБРАЗЦЫ	01 02 03 04 05 06 07 08 09 10 11 12 13 14 15 16 17 18	
	19 20 21 22 23 24 25 26 27 28 29 30 31 32 33 34 35 36	
	37 38 39 40 41 42 43 44 45 46 47 48 49 50 51 52 53 54	
	55 56 57 58 59 60 61 62 63 64 65 66 67 68 69 70 71 72	
Zie pagina см. стр.	99	

③ **Thema steken / Одноточечный образец**

Druk en kies .
Controleer het nummer in dit gebied en selecteer. .
 wordt aangegeven op de rechter bovenkant van het scherm.

Нажмите и выберите .
Проверьте номер в этом разделе и выберите. .
В верхней части экрана справа отобразится символ .

Steek ОБРАЗЦЫ	01 02 03 04 05 06 07 08 09 10 11 12 13 14 15	
	16 17 18 19 20 21 22 23	
	24 25 26 27 28 29 30 31 32 33 34 35 36 37 38	
Zie pagina см. стр.	113-124, 138	

④ **Letters / Буквы**

Druk en kies .
Controleer dit gebied. . Kies de letters met de tiptoetsen
zoals bij uw mobiele telefoon.
(Zie pagina 119.)
 wordt aangegeven op de rechter bovenkant van het scherm.

Нажмите и выберите .
Проверьте этот раздел. . Введите буквы на устройстве
ввода как по принципу сотового
телефона. (См. стр. 119)
В верхней части экрана справа отобразится символ .

Steek ОБРАЗЦЫ	ABCDEF ABCDEF	
	123456 123456	
	ABCDEF ABCDEF	
Zie pagina см. стр.	113-124	

QM-700 How to select a stitch pattern / Ein Stichmuster auswählen

- ☆ There are 157 types of stitch patterns.
- ☆ When turning on the machine, the straight stitch of the center needle position is chosen automatically.
- ☆ There are 4 methods to select stitch pattern.

- ☆ Es stehen 157 Stichmuster zur Auswahl.
- ☆ Beim Anschalten der Maschine werden automatisch der Geradstich und die mittlere Nadelposition gewählt.
- ☆ Stichmuster können auf vier Arten gewählt werden.

1 Direct patterns / Direktmuster

Push and check the stitch pattern in this portion and select.

will be indicated on top right side of the screen.

Drücken Sie , sehen Sie sich die Stichmuster dieser Sektion an und

wählen Sie wird dann oben rechts im Bildschirm angezeigt.

On the LCD screen you will see the selected stitch pattern and the marking of the presser foot to be used.

Auf dem LCD-Bildschirm können Sie das gewählte Stichmuster und die Markierung des geeigneten Nähfußes sehen.

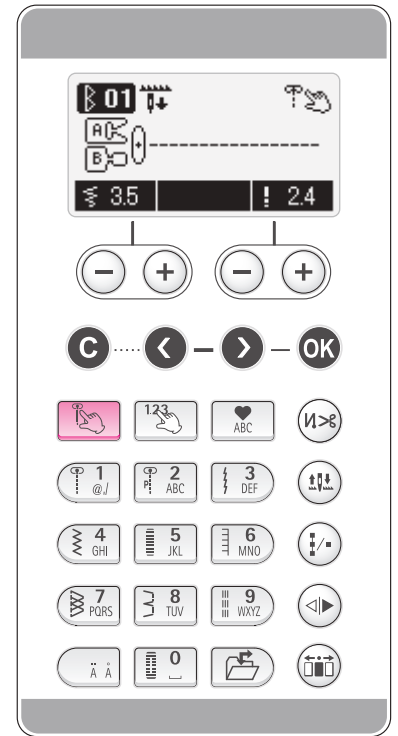

Pattern No. Muster Nr.	1	2	3	4	5	6	7	8	9	0
Pattern Muster										
Application Anwendungsbereich	Center needle position Mittlere Nadelposition	Piecing Zusammensetzen	Straight stitch for elastic Geradstich denbar	Zigzag stitch Zickzackstich	Applique Applikation	Applique Applikation	Over casting stitch Versäuberungstich	Blind stitch	Straight reinforced stitch Verstärkter Geradstich	Buttonhole Knopfloch
Refer to page Siehe Seite	63	100		68			69	101	103	71

2 Other patterns / Andere Muster

Push and choose stitch pattern type.

will be indicated on top right side of the screen.

Sie drücken und wählen die Stichmusterart.

wird dann oben rechts im Bildschirm angezeigt.

Select stitch pattern by number.

Wählen Sie das Stichmuster nach Nummer.

• Practical patterns / Praktische Muster

Pattern No. Muster Nr.	01	02	03	04	05	06	07	08	09	10	11	12	13	14	15	16	17	18	19	20	21
Pattern Muster																					
Application Anwendungsbereich	Left needle position Nadelposition links	Lock stitch (stay stitches) Verschlussstich (bleibende Stiche)	Zigzag stitch Zickzackstich	Zigzag stitch Zickzackstich	Three point zig zag Zickzack dreipunktig	Two point zig zag Zickzack zweipunktig	Overcasting stitch Versäuberungstich	Overcasting stitch Versäuberungstich	Overcasting stitch Versäuberungstich	Overcasting stitch Versäuberungstich	Overcasting stitch Versäuberungstich	Ornamental pattern Ornamentmuster	Blind stitch Blindstich	Blind stitch Blindstich	Blind stitch Blindstich	Shell tuck Muschelsaumstich	Fly stitch Hosenschlitz-Stich	Bar tack Riegel	Eyelet Ösen	Darning Stopfen	Button sewing Knöpfe annähen
Refer to page Siehe Seite	63	68	69	72	-	71	72	-	-	-	-	-	73	-	-	-	87	-	-	114	-

• Buttonhole patterns / Knopflochmuster



Pattern No. Muster Nr.	01	02	03	04	05	06	07	08	09	10	11	12	13	14	15
Pattern Muster															
Application Anwendungsbereich	Standard buttonholes Normale Knopflocher		2-step buttonhole Zweistufiges Knopfloch		Rounded end Abgerundete Ecken		Keyhole buttonholes Augenknopflocher				Decorative Dekoratив				
Refer to page Siehe Seite	76														

• Quilt patterns

• Quiltmuster



Pattern Muster	01 02 03 04 05 06 07 08 09 10
	11 12 13 14 15 16 17 18 19 20
	21 22 23 24 25 26 27 28 29
Refer to page Siehe Seite	103

• Decorative patterns

• Ziermuster



Pattern Muster	01 02 03 04 05 06 07 08 09 10 11 12 13
	14 15 16 17 18 19 20 21 22 23 24 25 26
	27 28 29 30 31 32 33 34 35 36 37 38 39
	40 41 42 43 44 45 46 47 48 49
Refer to page Siehe Seite	99

③ One point pattern / Punktmuster

Push and choose . Check the number in this portion and select. will be indicated on top right side of the screen.

Drücken Sie und wählen Sie . Prüfen Sie die Nummer in dieser Sektion und wählen Sie wird dann oben rechts im Bildschirm angezeigt.

Pattern Muster	01 02 03 04 05 06 07 08 09 10 11
	12 13 14 15 16 17 18 19 20 21 22 23
Patterns for elongation / Muster zum Strecken	24 25 26 27 28 29 30 31 32 33
	2.5 2.5
Refer to page Siehe Seite	113~124, 138

④ Letters / Buchstaben

Push and choose . Check this portion. Input letters by cell phone input. will be indicated on top right side of the screen.

Drücken Sie und wählen Sie . Markieren Sie die Sektion. Buchstabeneingabe wie bei Handy. (Siehe Seite 119.) wird dann oben rechts im Bildschirm angezeigt.

Pattern Muster	A B C D E F A B C D E F
	a b c d e f a b c d e f
	1 2 3 4 5 6 1 2 3 4 5 6
	@ ! & ' Ä Ä @ ! & ' Ä Ä
Patterns for elongation / Muster zum Strecken	A B C D E F
	a b c d e f
	1 2 3 4 5 6
	@ ! & ' Ä Ä
Refer to page Siehe Seite	113~124

QM-700 Het selecteren van een steek / Как выбрать образец строчки

- ☆ Er zijn 157 verschillende steken.
- ☆ Wanneer u de machine aanzet, wordt automatisch de rechte steek met de naaldpositie in het midden gekozen.
- ☆ Er zijn 4 manieren om een steek te selecteren.
- ☆ Существует 157 типов образцов строчек.
- ☆ При включении машины автоматически выбирается прямая строчка с положением иглы по центру.
- ☆ Существует 4 способ выбора образца строчки.

Op het scherm ziet u de geselecteerde steek met de geadviseerde voet.

На ЖК экране вы увидите выбранный образец строчки и обозначение прижимной лапки, которую нужно использовать.

1 Directe steken / Прямые образцы

Druk en controleer de steek in dit gedeelte en selecteer.

wordt aangegeven op de rechter bovenkant van het scherm.

Нажмите и проверьте образец строчки в этой части и выберите

. В верхней части экрана справа отобразится символ .

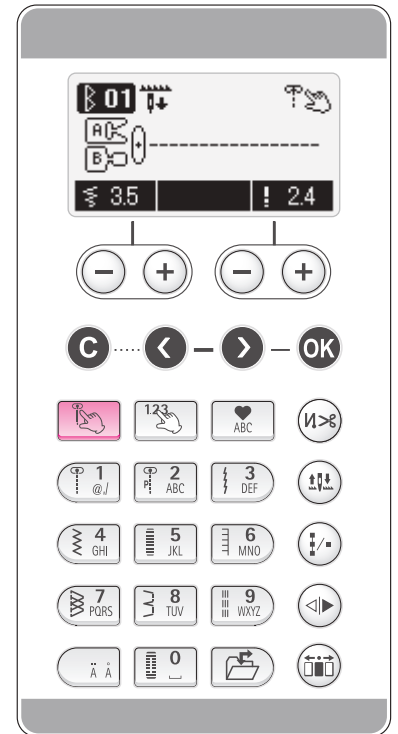

Steeknummer № обр.	1	2	3	4	5	6	7	8	9	0
Steek обр.										
Toerassing применение	Naald midden igla расп. по центру	Samenvoegen штолка	Taksteek voog tekkate stoffen прямая строчка для эластичной ткани	Zigzag steek строчка зигзаг	Arbiseegen аппликация	Overlock steek шов через край	Blindzoom потайная строчка	Rechte versterkte steek прямая усиленная строчка	Knoorsgat выметание пуховичных петель	
Zie pagina см. стр.	63	100	68	69	101	103	71	73	68	76

2 Andere steken / Другие образцы

Druk en kies het steek type. Selecteer uw steek door het invoeren van een nummer.

wordt aangegeven op de rechter bovenkant van het scherm.

Нажмите и выберите тип образца строчки. Выберите образец строчки по номеру.

В верхней части экрана справа отобразится символ .

• Nuttige steken / Используемые строчки

Steeknummer № обр.	01	02	03	04	05	06	07	08	09	10	11	12	13	14	15	16	17	18	19	20	21
Steek обр.																					
Toerassing применение	Naald links положение иглы слева	Naald midden положение иглы по центру	Naald links положение иглы слева	Naald rechts положение иглы справа	Driepunts zigzag треугольный зигзаг	Tweerpunts zigzag двухточечный зигзаг	Overlock steek строчка через край	Overlock steek voog dimppe materialen строчка через край (для легких материалов)	Overlock steek строчка через край (для эластичных материалов)	Overlock steek voog dimppe materialen строчка через край (для легких материалов)	Overlock steek voog dimppe materialen строчка через край (для эластичных материалов)	Overlock steek voog dimppe materialen строчка через край (для эластичных материалов)	Overlock steek voog dimppe materialen строчка через край (для эластичных материалов)	Overlock steek voog dimppe materialen строчка через край (для эластичных материалов)	Overlock steek voog dimppe materialen строчка через край (для эластичных материалов)	Overlock steek voog dimppe materialen строчка через край (для эластичных материалов)	Overlock steek voog dimppe materialen строчка через край (для эластичных материалов)	Overlock steek voog dimppe materialen строчка через край (для эластичных материалов)	Overlock steek voog dimppe materialen строчка через край (для эластичных материалов)	Overlock steek voog dimppe materialen строчка через край (для эластичных материалов)	Overlock steek voog dimppe materialen строчка через край (для эластичных материалов)
Zie pagina см. стр.	63	68	69	72	-	71	72	-	-	-	-	-	73	-	-	87	-	-	114	-	



• **Knoopsgaten / Образцы строчек для выметывания пуговичных петель**

Steeknummer № обр.	01	02	03	04	05	06	07	08	09	10	11	12	13	14	15
Steek обр.															
Toerpassing применение	Standaard knoopsgaten стандартные петли		2-staps knoopsgat 2-шовные петли	Ronde knoopsgaten Округлые концы	Sleutgat knoopsgaten Петли в форме замочной скважины			Voer gebreide stoffen Петли для трикотажа			Dekoratief Декоративные петли				
Zie pagina см. стр.	76														

• **Quiltsteken**
• **Образцы для квилтинга**



Steek ОБРАЗЕЦ	01 02 03 04 05 06 07 08 09 10										
	11 12 13 14 15 16 17 18 19 20										
	21 22 23 24 25 26 27 28 29										
Zie pagina см. стр.	103										

• **Dekoratieve steken**
• **Декоративные строчки**



Steek ОБРАЗЕЦ	01 02 03 04 05 06 07 08 09 10 11 12 13													
	14 15 16 17 18 19 20 21 22 23 24 25 26													
	27 28 29 30 31 32 33 34 35 36 37 38 39													
	40 41 42 43 44 45 46 47 48 49													
Zie pagina см. стр.	99													

③ **Thema steken / Одноточечный образец**

Druk en kies .
Controleer het nummer in dit gebied en selecteer. .
 wordt aangegeven op de rechter bovenkant van het scherm.

Нажмите и выберите .
Проверьте номер в этом разделе и выберите. .
В верхней части экрана справа отобразится символ .

Steek ОБРАЗЕЦ	01 02 03 04 05 06 07 08 09 10 11											
	12 13 14 15 16 17 18 19 20 21 22 23											
Rekbare steken / Образцы для удлинения												
	24 25 26 27 28 29 30 31 32 33											
Zie pagina см. стр.	113~124, 138											

④ **Letters / Буквы**





Druk en kies .
Controleer dit gebied. Kies de letters met de tiptoetsen
zoals bij uw mobiele telefoon.
(Zie pagina 119.)
 wordt aangegeven op de rechter bovenkant van het scherm.

Нажмите и выберите .
Проверьте этот раздел. Введите буквы на устройстве
ввода как по принципу сотового
телефона. (См. стр. 119)
В верхней части экрана справа отобразится символ .

Steek ОБРАЗЕЦ	A B C D E F	A B C D E F
	a b c d e f	a b c d e f
	1 2 3 4 5 6	1 2 3 4 5 6
	@ ! & ' Ä Å	@ ! & ' Ä Å
	A B C D E F	
	a b c d e f	
	1 2 3 4 5 6	
	@ ! & ' Ä Å	
Zie pagina см. стр.	113~124	

Straight stitch / Geradstich / Rechte steek / Прямая строчка

		
	Pattern No. / Muster Nr. Steeknummer / Образец №	Direct 1 / Direkt 1 / Direct 1 / прямой 1
	Presser foot / Nähfuß Naaivoet / Прижимная лапка	Standard presser foot (A) / Normalfuß (A) Standaard naaivoet (A) / стандартная прижимная лапка (A)
	Thread tension / Fadenspannung Draadspanning / Натяжение нити	Auto / Auto / Auto / авто

 Attention	Turn off the power before replacing the presser foot.
 Vorsicht	Vor dem Wechseln des Nähfußes die Maschine ausschalten.
 Waarschuwing	Verwijder de stekker uit het stopcontact voor u de voet verwisselt.
 Внимание	Перед заменой прижимной лапки отключите машину от электросети.



■ Sewing start

Pull the needle and bobbin threads under the presser foot to the rear of the machine and lower the presser foot to start sewing.

■ Nähbeginn

Ziehen Sie Ober- und Unterfaden unter dem Nähfuß nach hinten und senken Sie den Nähfuß auf den Stoff.

■ Naaibegin

Trek de naald- en onderdraad onder de naaivoet naar de achterkant van de machine en breng de naaivoet omlaag om te beginnen met naaien.

■ Начало строчки

Заведите верхнюю и нижнюю нить под прижимную лапку по направлению к задней стороне машины и опустите прижимную лапку, чтобы начать выполнять строчку.

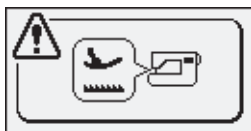

This means presser foot is up. Lower the presser foot to start sewing.
 Das zeigt an, dass der Nähfuß hoch gestellt ist. Senken Sie den Nähfuß, um zu nähen.
 Dit betekent dat de naaivoet omhoog is. Breng de naaivoet omlaag om te beginnen met naaien.
 Это означает, что прижимная лапка поднята. Опустите прижимную лапку.

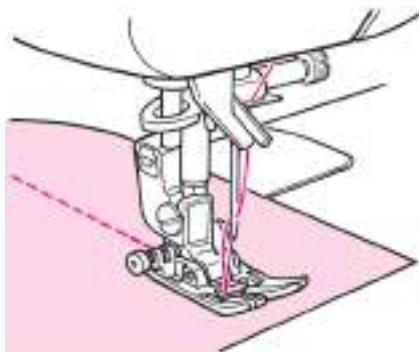

■ Sewing end

Stop sewing and push the thread trimming button to trim the threads.

<by thread trimming button>

Push the thread trimming button to trim the threads.

<by foot controller>

Push heel side of the foot controller to trim the threads.

* This function can be cancelled. (Refer to page 129.)

■ Nähabschluss

Sie stoppen das Nähen und drücken die Fadenschneidetaste, um die Fäden abzuschneiden.

<per Fadenschneidetaste>

Sie drücken die Fadenschneidetaste, um die Fäden abzuschneiden.

<per Fußanlasser>

Sie drücken die Absatzseite des Fußanlassers nach unten, um die Fäden abzuschneiden.

* Diese Funktion kann auch gelöscht werden. (Siehe Seite 129.)

■ Naaieinde

Stop met naaien en druk op de draadknijptoets om de draden te knippen.

<met de draadknijptoets>

Druk op de draadknijptoets om de draden te knippen.

<met het voetpedaal>

Druk op de hiel van het voetpedaal om de draden te knippen.

* Deze functie kan worden uitgezet. (Zie pagina 129.)

■ Завершение строчки

Остановите строчку и задействуйте функцию обрезки нити.

<нажатием на кнопку обрезки нити>

Для обрыва нитей нажмите на соответствующую кнопку.

<нажатием на ножную педаль>

Для обрыва нитей нажмите на пяточную область ножной педали.

* Эту функцию можно отменить. (см. стр. 129.)

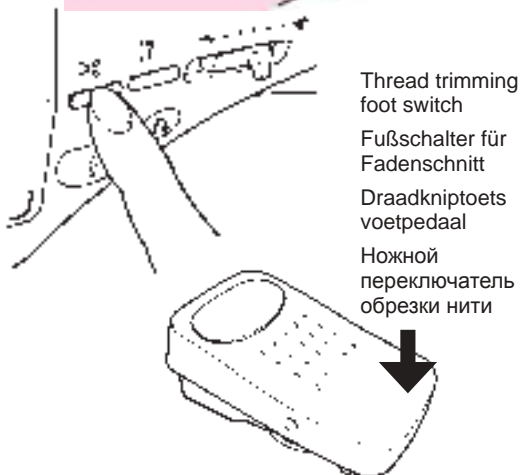

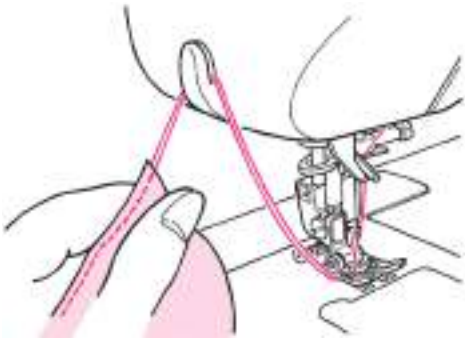

* You can also cut the threads by the thread cutter at the face plate cover.

* Sie können die Fäden auch mit dem Fadenschneider am Maschinenarm abschneiden.

* U kunt ook de draden afsnijden met het snijmes op de voorkap van de machine.

* Вы также можете перерезать нити при помощи механизма обрезки нитей, расположенного у крышки лицевой панели.

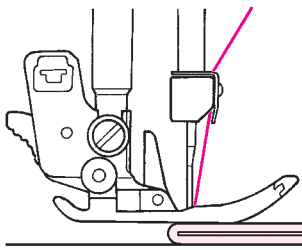

■ When sewing the edge of thick fabrics

Turn the hand wheel and let the needle enter at the position of sewing start. Push the black button by finger and lower the presser foot. Release the finger from the black button and start sewing. When the presser foot will be on the fabric completely, the black button will be disengaged automatically.

■ Nähen von dicken Stoffrändern

Drehen Sie das Handrad, um die Nadel beim Nähbeginn in die gewünschte Stoffstelle zu senken. Drücken Sie mit dem Finger den schwarzen Knopf ein und senken Sie den Nähfuß. Den schwarzen Knopf los lassen und zu nähen beginnen. Wenn der Nähfuß ganz auf dem Stoff ist, löst sich der schwarze Knopf von selbst.

■ Naaien van dikke stofranden.

Draai het handwiel en laat de naald zakken in het materiaal waar u wilt beginnen met naaien. Druk met uw vinger op de zwarte knop en laat de naaivoet zakken. Haal uw vinger weg en begin met naaien. Zodra de voet zich in zijn geheel op de stof bevindt, wordt de zwarte knop automatisch uitgeschakeld.

■ Для строчки по краю плотной ткани

Поверните маховик и введите иглу в ткань в позиции начала строчки. Нажмите пальцем черную кнопку и опустите прижимную лапку. Уберите палец с черной кнопки и начните выполнять строчку. Когда прижимная лапка полностью окажется на ткани, черная кнопка автоматически примет исходное положение.

■ When changing the sewing direction

Stop sewing in front of the predetermined position and then continue to sew, stitch by stitch, by using needle up/down button until the target point. Leave the needle inside the fabrics and raise the presser foot. With the needle inside the fabrics change the sewing direction, lower the presser foot and then start sewing.

■ Die Nährichtung ändern

Stoppen Sie die Näharbeit vor der gewünschten Richtungsänderung und nähen Sie dann Stich für Stich mit der Taste Nadel heben/senken bis zur Eckstelle. Lassen Sie die Nadel im Stoff und heben Sie den Nähfuß an. Sie ändern die Richtung (die Nadel bleibt im Stoff), senken den Nähfuß und nähen dann wieder weiter.

■ Van naairichting veranderen

Stop met naaien en ga verder, steek voor steek (gebruikmakend van de naaldstandtoets) tot u uw positie heeft bereikt. Laat de naald in de stof en doe de naaivoet omhoog. Draai de stof in de gewenste richting, laat de naaivoet zakken en ga verder met naaien.

■ Для изменения направления строчки

Остановите строчку в точке поворота и затем продолжите строчку стежок за стежком при помощи кнопки «поднять/опустить иглу». Оставьте иглу в ткани и поднимите прижимную лапку. Пока игла находится в ткани, измените направление строчки, опустите прижимную лапку и затем начните строчку.

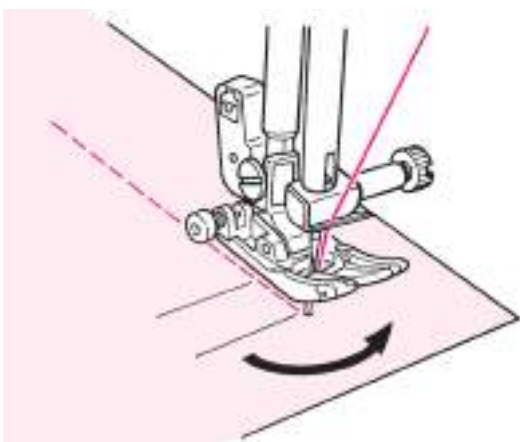

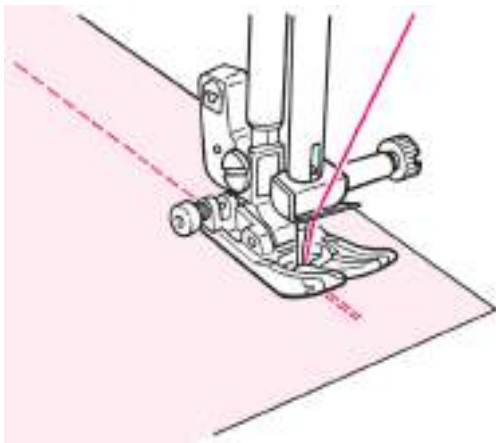

■ Lock stitch after sewing-end

<When start/stop button is used>

After the sewing is finished, push the reverse stitch button. While it is pressed, the machine will sew reverse and when it is released, the machine will stop sewing reverse.

* When reverse stitching, the sewing speed is slow.

<When foot controller is used>

The machine will sew reverse at almost the same speed as the normal sewing. When the reverse stitch button is released, the machine sews straight.

■ Lock-Stich am Ende der Näharbeit

<Mit der Start/Stop-Taste>

Wenn das Nähen fertig ist, drücken Sie die Rückwärtstaste. Solange diese Taste eingedrückt ist, näht die Maschine rückwärts, beim Loslassen hört sie auf, rückwärts zu nähen.

* Die Maschine näht beim Rückwärtsstich langsam.

<Mit dem Fußanlasser>

Hiermit näht die Maschine fast so schnell rückwärts wie vorwärts. Wenn die Rückwärtstaste losgelassen wird, näht die Maschine wieder vorwärts.

■ Afwerksteek aan het einde van uw naad

<Wanneer de start/stop-knop wordt gebruikt>

Nadat u klaar bent met naaien, drukt u de retoursteek-knop in. Zolang u de knop ingedrukt houdt, naait de machine achteruit en wanneer u de knop loslaat, stopt de machine met naaien.

* Wanneer u achteruit naait, naait de machine langzaam.

<Wanneer u het voetpedaal gebruikt>

De machine naait achteruit op dezelfde snelheid als wanneer u vooruit naait. Wanneer u de retoursteek knop loslaat, naait de machine weer vooruit.

■ Закрепление строчки после ее завершения

<когда используется кнопка «пуск/останов» >

После завершения строчки нажмите на кнопку обратной строчки. Пока эта кнопка нажата, машина будет выполнять обратную строчку, если кнопку отпустить, то машина прекратит выполнение обратной строчки.

* Во время выполнения обратной строчки машина работает на медленной скорости.

<когда используется ножная педаль>

Машина будет выполнять обратную строчку почти на той же скорости, что и при обычной строчке. Если отпустить кнопку обратной строчки, машина начнет выполнять обычную прямую строчку вперед.

On center needle position basis
Gemessen ab mittlerer Nadelposition
Naaldpositie in het midden
расположение иглы по центру

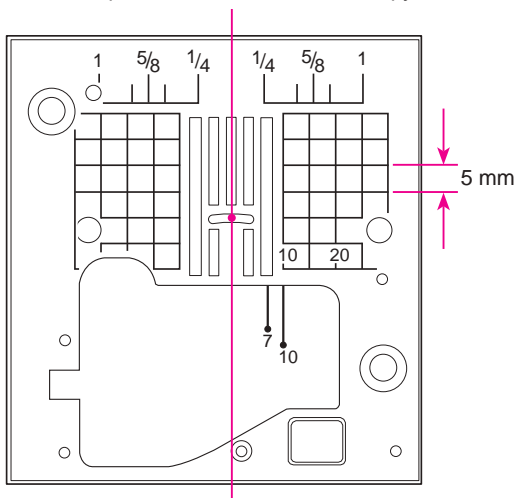

★ Seam guide line on the throat plate

Align the fabric edge with a seam guide line and sew.

* Numbers on the guide line show the distance in mm and inches between the center needle position and the guide line.

Numbers, 7, 10 and 20 are millimeter.

Numbers, 1/4, 5/8 and 1 are inches.

★ Saummaße auf der Stichplatte

Richten Sie den Stoffrand an der geeigneten Saumlinie der Stichplatte aus.

* Die Zahlen der Saumlinien zeigen den Abstand zwischen der mittleren Nadelposition und der Linie in mm und Zoll.

7, 10 und 20 sind Millimeter,

1/4, 5/8 und 1 sind Zoll.

★ Geleidingslijnen op de steekplaat

Houdt de rand van de stof gelijk met een geleidingslijn en begin te naaien.

* Nummers op de geleidingslijnen laten de afstanden zien in mm en in inches tussen de midden naaldpositie en de geleidingslijn.

Nummers 7, 10 en 20 zijn millimeters.

Nummers 1/4, 5/8 en 1 zijn inches.

★ Направляющая линия края ткани на игольной пластинке

Выровняйте край ткани по направляющей и выполняйте строчку.

* Числа на направляющей показывают расстояние в мм и дюймах между расположением иглы по центру и направляющей линией.

Числа 7, 10 и 20 – расстояние в мм.

Числа 1/4, 5/8 и 1 – расстояние в дюймах.

★ Automatic lock stitch and thread trimming
 ★ Automatischer Verschlussstich und Fadenschneidertaste
 ★ Automatische afwerksteek en draad knippen
 ★ Автоматическое закрепление строчки и обрыв нитей

Example: straight stitch
 Beispiel: Geradstich
 Voorbeeld: Rechte steek
 Пример: пряма строчка

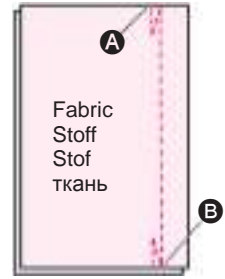

After selecting a stitch pattern, push (И>%) one time.

The machine will sew a few reverse stitches (lock stitches), trim both needle and bobbin threads and stop.

Symbol on screen: И>%

When (И>%) is pushed once again, this function will be cancelled.

Nach der Wahl des Stichmusters einmal auf (И>%) drücken.

Die Maschine näht dann einige Rückwärtsstiche (Verschlussstiche), schneidet beide Fäden ab und stoppt.

Symbol im Bildschirm: И>%

Nochmals (И>%) drücken löscht diese Funktion wieder.

Nadat u een steek heeft geselecteerd, druk (И>%) één keer.

De machine zal een paar steken achteruit naaien (afwerksteken), boven- en onderdraad knippen en stoppen.

Symbol op het scherm: И>%

Wanneer (И>%) nog een keer wordt ingedrukt, wordt deze functie geannuleerd.

После выбора образца строчки нажмите (И>%) 1 раз.

Машина выполнит несколько стежком назад (закрепление строчки), обрежет обе нити – верхнюю и нижнюю и остановится.

Символ на экране: И>%

При повторном нажатии (И>%) эта функция будет отключена.

1

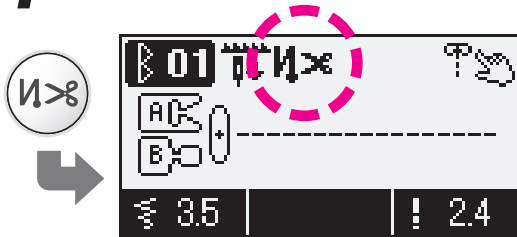

● After selecting a pattern, you can press (И>%) to display И>% on the screen.

● Drücken Sie nach der Musterwahl (И>%) um И>% im Bildschirm zu sehen.

● Nadat u een steek heeft gekozen, drukt u op de knop (И>%) en ziet u het symbool И>% op het scherm.

● После выбора образца вы можете нажать (И>%) и на экране отобразится символ И>%.

2

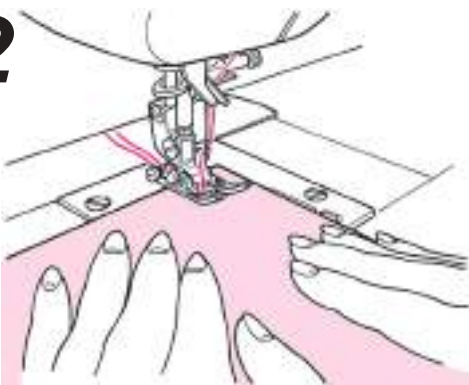

● Place the fabric in the sewing start position and begin sewing. A
 The machine sews a few back stitches and continue.

● Legen Sie den Stoff in die Startposition und nähen Sie. A
 Die Maschine näht ein paar Rückwärtsstiche und näht dann normal weiter.

● Plaats de stof onder de machine en begin met naaien. A
 De machine zal een paar steken achteruit naaien en vervolgens verder gaan.

● Поместите ткань в позицию для начала строчки. A
 Машина выполнит несколько стежков назад и продолжит строчку вперед.

3

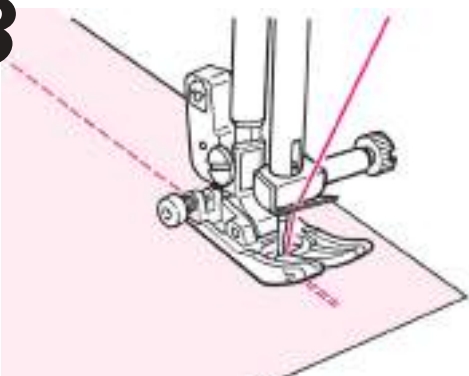

● Press the reverse stitch button. B
 The machine sews reverse stitches, stop sewing and trim both needle and bobbin threads automatically.

● Drücken Sie die Rückwärtstaste. B
 Die Maschine näht automatisch einige Rückwärtsstiche, hört auf zu nähen und schneidet beide Fäden ab.

● Druk op de retoursteek knop. B
 De machine naait achteruit, stopt met naaien en knipt de boven- en onderdraad automatisch.

● Нажмите кнопку обратной строчки. B
 Машина выполнит несколько стежков назад, прекратит строчку и автоматически обрежет верхнюю и нижнюю нити.

★ How to change needle positions / How to change the stitch length

★ Nadelposition ändern / Stichelänge ändern

★ Veranderen van naaldpositie/Veranderen van steeklengte

★ Как изменить положение иглы/ Как изменить длину стежка

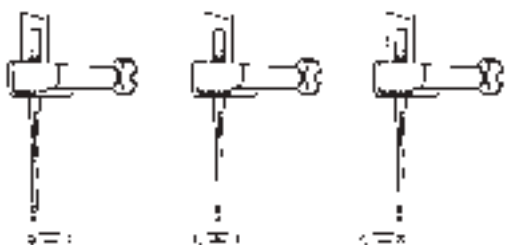
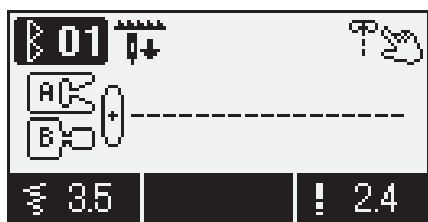

■ When changing the needle position of straight stitch

It is possible to change the needle position with the zigzag width adjusting dial/button.

QM-900 Turning to the left (- side), the needle moves to the left.
Turning to the right (+ side), the needle moves to the right.

QM-700 Pushing "-", the needle moves to the left.
Pushing "+", the needle moves to the right.

■ Nadelposition beim Geradstich ändern

Die Nadelposition kann mit dem Einstell-Rad/Schalter für Zickzackbreite geändert werden.

QM-900 Nach links drehen (- Seite) bewegt die Nadel nach links.
Nach rechts drehen (+ Seite) bewegt die Nadel nach rechts.

QM-700 Auf "-" drücken bringt die Nadel nach links.
Auf "+" drücken bringt die Nadel nach rechts.

■ Veranderen van naaldpositie bij een rechte steek

Het is mogelijk om de naaldpositie te veranderen met de zigzagbreedte(draai)knop.

QM-900 Draai naar links (-kant), de naald beweegt naar links.
Draai naar rechts (+kant), de naald beweegt naar rechts.

QM-700 Druk op "-", de naald beweegt naar links.
Druk op "+", de naald beweegt naar rechts.

■ Для замены положения иглы при прямой строчке

При помощи диска/кнопки для регулирования ширины зигзаг-стежка можно изменить положение иглы.

QM-900 При повороте диска влево (в сторону -), игла смещается влево.
При повороте диска вправо (в сторону +), игла смещается вправо.

QM-700 При нажатии "-", игла смещается влево.
При нажатии "+", игла смещается вправо.

■ When changing the stitch length

It is possible to change the stitch length with the stitch length adjusting dial/button.

QM-900 Turning to the left (- side), the displayed value becomes smaller and the stitch length becomes smaller accordingly.
Turning to the right (+ side), the displayed value becomes larger and the stitch length becomes larger.

QM-700 Pushing "-", the displayed value becomes smaller and the stitch length becomes smaller accordingly.
Pushing "+", the displayed value becomes larger and the stitch length becomes larger.

■ Die Stichelänge ändern

Die Stichelänge kann mit dem Einstell-Rad/Schalter für Stichelänge geändert werden.

QM-900 Nach links drehen (- Seite) reduziert den angezeigten Zahlenwert – die Stiche werden entsprechend kürzer.
Nach rechts drehen (+ Seite) erhöht den angezeigten Zahlenwert, die Stiche werden entsprechend länger.

QM-700 Auf "-" drücken reduziert den angezeigten Zahlenwert – die Stiche werden entsprechend kürzer.
Auf "+" erhöht den angezeigten Zahlenwert – die Stiche werden länger.

■ Veranderen van steeklengte

Het is mogelijk de steeklengte te veranderen met de steeklengte aanpassings(draai)knop.

QM-900 Draai naar links (-kant), de getoonde waarde wordt lager en de steeklengte wordt overeenkomstig kleiner.
Draai naar rechts (+kant), de getoonde waarde wordt hoger en de steeklengte wordt overeenkomstig groter.

QM-700 Druk op "-", de getoonde waarde wordt lager en de steeklengte wordt overeenkomstig kleiner.
Druk op "+", de getoonde waarde wordt hoger en de steeklengte wordt overeenkomstig groter.

■ Для замены длины стежка

При помощи диска/кнопки регулирования длины стежка можно изменить длину стежка.

QM-900 При повороте диска влево (в сторону -), отображаемое значение уменьшается и соответственно уменьшается длина стежка.
При повороте диска вправо (в сторону +), отображаемое значение увеличивается и соответственно увеличивается длина стежка.

QM-700 При нажатии "-", отображаемое значение уменьшается и соответственно уменьшается длина стежка.
При нажатии "+", отображаемое значение увеличивается и соответственно увеличивается длина стежка.

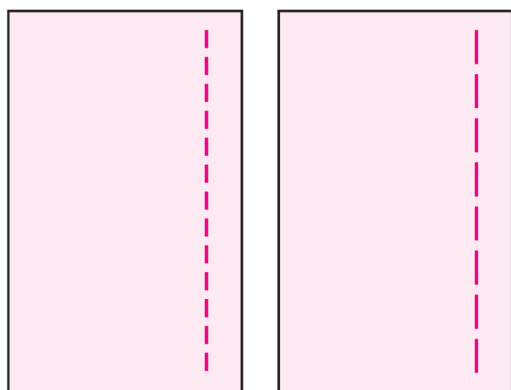
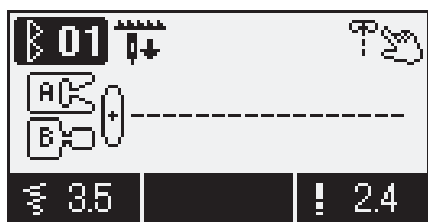

★ Other straight stitch patterns / ★ Andere Geradstichmuster
 ★ Andere rechte steken / ★ Другие образцы прямых строчек

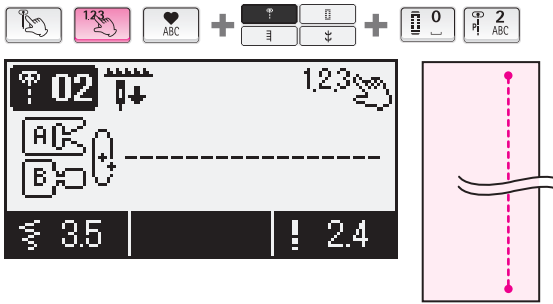

■ Lock stitch (stay stitches)

At the sewing-end, push the reverse stitch button. The machine will sew several stay stitches and stop.

■ Verschlussstich (bleibende Stiche)

Wenn Sie mit der Näharbeit fertig sind, drücken Sie die Rückwärtstaste. Die Maschine näht Verschlussstiche und stoppt.

■ Afwerksteek (op de plaats)

Wanneer u aan het einde komt van uw naad, drukt u op de retoursteek-knop. De machine naait afwerksteken en stopt.

■ Закрытый стежок (челночный стежок)

В конце выполнения строчки нажмите на кнопку обратной строчки. Машина выполнит несколько закрытых стежков и остановится.

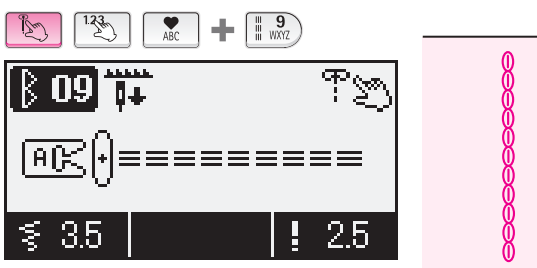

■ Reinforced stretch stitch

The reinforcing stretch stitch helps reinforce seams when used for sewing of elastic fabric or the force-exerted part of fabric that is likely to fray.

■ Verstärkter Stretchstich

Der verstärkte Stretchstich festigt die Nähe dehnbarer Stoffe oder von leicht ausfransenden Stoffteilen, die starkem Druck ausgesetzt sind.

■ Versterkte rechte steek

De versterkte rechte steek helpt uw zoom te versterken bij rekbare stoffen en het rafelen op plekken waar kracht op wordt uitgeoefend tegen te gaan.

■ Укрепленная строчка стретч

Укрепленная строчка стретч помогает закрепить края при стачивании эластичной ткани со стороны, наиболее подверженной изнашиванию.



■ Straight stitch for elastic fabric

Finished seams are elastic. This stitch system can be used for producing straight stitches on elastic fabrics such as knits and jersey.

■ Geradstich für dehnbare Stoffe

Die fertigen Säume sind dehnbar. Mit diesem Stichmuster nähen Sie gerade Stiche auf dehnbaren Stoffen wie Strick und Jersey.

■ Rechte steek voor elastische stoffen

De zoom is elastisch. Deze steek wordt gebruikt bij rekbare stoffen zoals gebreide stoffen en jersey.

■ Прямая строчка для эластичной ткани

Обработанные края эластичны. Этот вид строчки используется для выполнения прямой строчки по эластичным тканям, таким как трикотаж и джерси.

QM-900

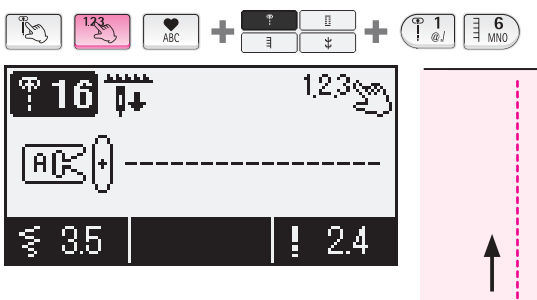

■ Reverse straight stitch

Machine starts to sew reverse and when reverse stitch button is pushed, it sews forward.

■ Gerader Rückwärtsstich

Die Maschine fängt direkt an, rückwärts zu nähen und wenn die Rückwärtstaste gedrückt wird, näht sie vorwärts.

■ Rechte steek achteruit

De machine naait achteruit en wanneer u op de retoursteek-knop drukt, naait de machine vooruit.

■ Обратная прямая строчка

Машина выполняет несколько стежков назад, и при нажатии кнопки обратной строчки возобновляет строчку вперед.

Zigzag stitch / Zickzackstich / Zigzag steek / Строчка зигзаг

	Pattern No. / Muster Nr. Steeknummer / Образец №	Direct 4 / Direkt 4 / Direct 4 / прямой 4
	Presser foot / Nähfuß Naaivoet / Прижимная лапка	Standard presser foot (A) / Normalfuß (A) Standaard naaivoet (A) / стандартная прижимная лапка (A)

	Attention	Turn off the power before replacing the presser foot.
	Vorsicht	Vor dem Wechseln des Nähfußes die Maschine ausschalten.
	Waarschuwing	Verwijder de stekker uit het stopcontact voor u de voet verwisselt.
	Внимание	Перед заменой прижимной лапки отключите машину от электросети.

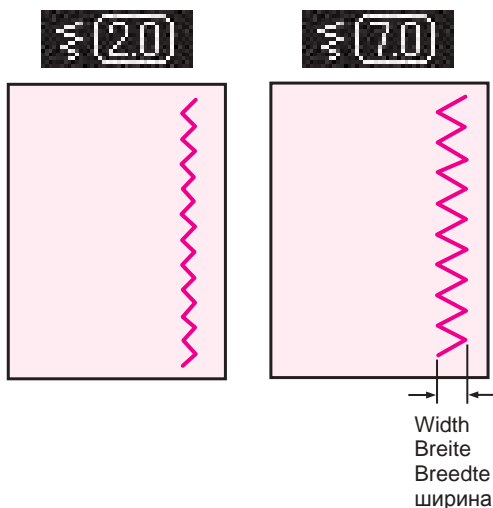
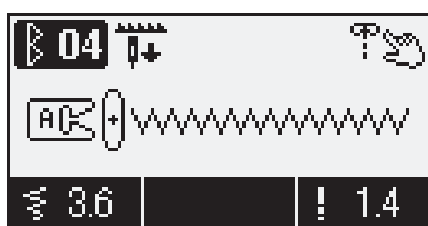

■ When changing the zigzag width

The zigzag width can be adjusted while sewing.

QM-900 Turning to the left (- side), displayed value becomes smaller and the zigzag width becomes smaller accordingly.
Turning to the right (+ side), displayed value becomes larger and the zigzag width becomes larger accordingly.

QM-700 Pushing "-", displayed value becomes smaller and the zigzag width becomes smaller accordingly.
Pushing "+", displayed value becomes larger and the zigzag width becomes larger accordingly.

■ Die Zickzack-Breite ändern

Die Zickzack-Breite kann während des Nähens geändert werden.

QM-900 Nach links drehen (- Seite) reduziert den angezeigten Zahlenwert – die Zickzackbreite wird entsprechend schmaler.
Nach rechts drehen (+ Seite) erhöht den angezeigten Zahlenwert – der Zickzackstich wird entsprechend breiter.

QM-700 Auf "-" drücken reduziert den angezeigten Zahlenwert – der Zickzackstich wird entsprechend schmaler.
Auf "+" drücken erhöht den angezeigten Zahlenwert – der Zickzackstich wird entsprechend breiter.

■ Aanpassen van de zigzagbreedte

De zigzagbreedte kan worden aangepast tijdens het naaien.

QM-900 Draai naar links (-kant), de getoonde waarde wordt lager en de zigzagbreedte wordt overeenkomstig smaller.
Draai naar rechts (+kant), de getoonde waarde wordt hoger en de zigzagbreedte wordt overeenkomstig breder.

QM-700 Druk op "-", de getoonde waarde wordt lager en de zigzagbreedte wordt overeenkomstig smaller.
Druk op "+", de getoonde waarde wordt hoger en de zigzagbreedte wordt overeenkomstig breder.

■ Для изменения ширины строчки зигзаг

Во время выполнения строчки можно отрегулировать ее ширину.

QM-900 При повороте диска влево (в сторону -), отображаемое значение уменьшается и соответственно уменьшается ширина строчки зигзаг.
При повороте диска вправо (в сторону +), отображаемое значение увеличивается и соответственно увеличивается ширина строчки зигзаг.

QM-700 При нажатии "-", отображаемое значение уменьшается и соответственно уменьшается ширина строчки зигзаг.
При нажатии "+", отображаемое значение увеличивается и соответственно увеличивается ширина строчки зигзаг.

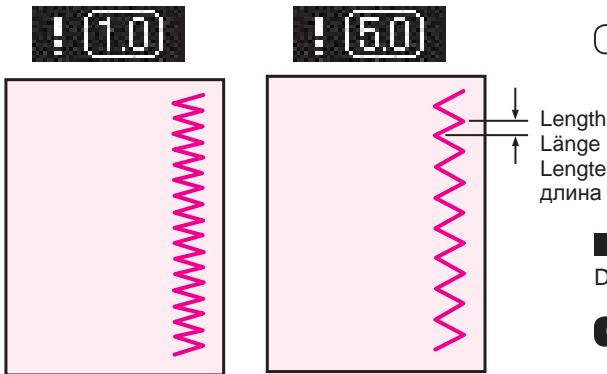
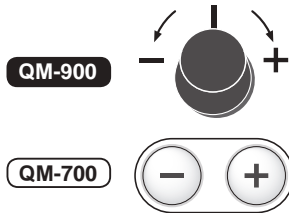
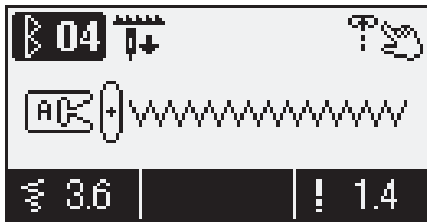

■ When changing the stitch length

The stitch length can be adjusted while sewing.

- QM-900** Turning to the left (- side), the displayed value becomes smaller and the stitch length becomes smaller accordingly. Turning to the right (+ side), the displayed value becomes larger and the stitch length becomes larger accordingly.
- QM-700** Pushing "-", the displayed value becomes smaller and the stitch length becomes smaller accordingly. Pushing "+", the displayed value becomes larger and the stitch length becomes larger accordingly.

■ Die Stichtlänge ändern

Die Stichtlänge kann während des Nähens geändert werden.

- QM-900** Nach links drehen (- Seite) reduziert den angezeigten Zahlenwert – die Stiche werden entsprechend kürzer. Nach rechts drehen (+ Seite) erhöht den angezeigten Zahlenwert, die Stiche werden entsprechend länger.
- QM-700** Auf "-" drücken reduziert den angezeigten Zahlenwert – die Stiche werden entsprechend kürzer. Auf "+" erhöht den angezeigten Zahlenwert – die Stiche werden entsprechend länger.

■ Aanpassen van steeklengte

De steeklengte kan worden aangepast tijdens het naaien.





- QM-900** Draai naar links (-kant), de getoonde waarde wordt lager en de steeklengte wordt overeenkomstig kleiner. Draai naar rechts (+kant), de getoonde waarde wordt hoger en de steeklengte wordt overeenkomstig groter.
- QM-700** Druk op "-", de getoonde waarde wordt lager en de steeklengte wordt overeenkomstig kleiner. Druk op "+", de getoonde waarde wordt hoger en de steeklengte wordt overeenkomstig groter.

■ Для изменения длины стежка

Во время выполнения строчки можно отрегулировать длину стежка.

- QM-900** При повороте диска влево (в сторону -), отображаемое значение уменьшается и соответственно уменьшается длина стежка зигзаг. При повороте диска вправо (в сторону +), отображаемое значение увеличивается и соответственно увеличивается длина стежка зигзаг.
- QM-700** При нажатии "-", отображаемое значение уменьшается и соответственно уменьшается длина стежка зигзаг. При нажатии "+", отображаемое значение увеличивается и соответственно увеличивается длина стежка зигзаг.

Overcasting stitch / Versäuberungsstich / Overlocksteken / Краеобметочный стежок

 Attention	Turn off the power before replacing the presser foot.
 Vorsicht	Vor dem Wechseln des Nähfußes die Maschine ausschalten.
 Waarschuwing	Verwijder de stekker uit het stopcontact voor u de voet verwisselt.
 Внимание	Перед заменой прижимной лапки отключите машину от электросети.



This stitch is used to prevent the edge of fabric from fraying.

Dieser Stich sorgt dafür, dass der Stoff nicht ausfranst.

Deze steek voorkomt dat de geknipte kant van de stof gaat rafelen.

Этот вид строчки используется для предотвращения изнашивания ткани по краям.

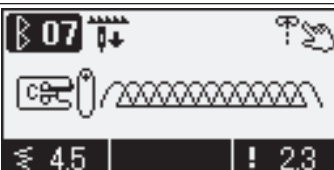

Overcasting stitch 1 / Versäuberungsstich 1 / Overlocksteek 1 / Краеобметочный стежок 1

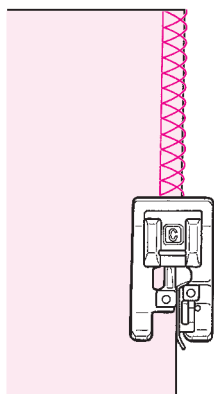
		
	Pattern No. / Muster Nr. Steeknummer / Образец №	Direct 7 / Direkt 7 / Direct 7 / прямой 7
	Presser foot / Nähfuß Naaivoet / Прижимная лапка	Overcasting presser foot (C) / Overlock-Fuß (C) Overlockvoet (C) / прижимная лапка для краеобметочного шва (C)



- Push the fabric towards the guide and sew. If the fabric and guide are apart, it will not make a nice stitch formation. Make sure to guide the fabric along the guide and sew slowly.
* Before sewing, make sure to check that the needle will not hit the presser foot.
- Schieben Sie den Stoff an die Führung und nähen Sie. Die Stichformation wird unregelmäßig, wenn der Stoff nicht an der Führung anliegt. Nähen Sie langsam und führen Sie den Stoff an der Führung entlang.
* Kontrollieren Sie vor dem Nähen, dass die Nadel nicht auf den Nähfuß kommt.
- Naai met de stofrand tegen de geleider aan. Als de stof niet tegen de geleider aan ligt, krijgt u geen mooie steek. Geleidt de stof langs de geleider en naai langzaam.
* Voordat u gaat naaien, controleer dat de naald niet de naaivoet raakt.
- Разместите ткань вдоль направляющей линии и начинайте выполнять строчку. Если ткань не выровнена по направляющей, строчка не будет ровной. Убедитесь, что ткань расположена параллельно направляющей, и шейте медленно.
* Перед началом выполнения строчки проверьте, чтобы игла не ударялась о прижимную лапку.

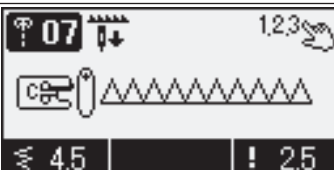



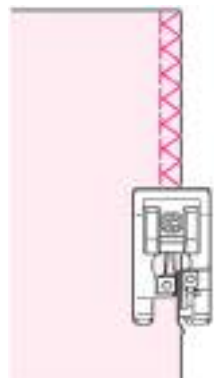



Overcasting stitch 2 / Versäuberungsstich 2 / Overlocksteek 2 / Краеобметочный стежок 2

		
	Pattern No. / Muster Nr. Steeknummer / Образец №	Practical 07 / Praktisch 07 / Nuttige steek 07 / практический 07
	Presser foot / Nähfuß Naaivoet / Прижимная лапка	Overcasting presser foot (C) / Overlock-Fuß (C) Overlockvoet (C) / прижимная лапка для краеобметочного шва (C)



- This stitch is used for overcasting medium- to heavy-weight materials. Guide the fabric along the guide and sew.
* Before sewing, make sure to check that the needle will not hit the presser foot.
- Mit diesem Stich versäubern Sie mittelschwere bis schwere Stoffe. Führen Sie beim Nähen den Stoff an der Führung entlang.
* Kontrollieren Sie vor dem Nähen, dass die Nadel nicht auf den Nähfuß kommt.
- Deze steek wordt gebruikt voor het overlocken van middel- tot zware stoffen. Geleidt de stof langs de geleider en naai langzaam.
* Voordat u gaat naaien, controleer dat de naald niet de naaivoet raakt.
- Этот вид строчки предназначен для обработки краев средних и плотных материалов. Разместите ткань вдоль направляющей линии и начинайте выполнять строчку.
* Перед началом выполнения строчки проверьте, чтобы игла не ударялась о прижимную лапку.

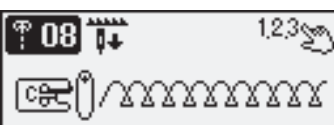



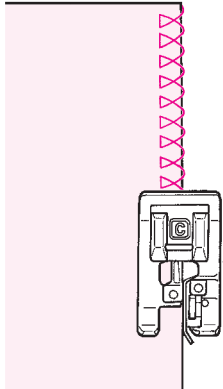

Overcasting stitch 3 / Versäuberungsstich 3 / Overlocksteek 3 / Краеобметочный стежок 3

  			
	Pattern No. / Muster Nr. Steeknummer / Образец №	Practical 08 (Light-weight material) Praktisch 08 (leichte Stoffe) Nuttige steek 08 (dunne materialen) практический 08 (легкие материалы)	
	Presser foot / Nähfuß Naaivoet / Прижимная лапка	Overcasting presser foot (C) / Overlock-Fuß (C) Overlockvoet (C) / прижимная лапка для краеобметочного шва (C)	



- This overcasting stitch is used for overcasting light-weight materials. Guide the fabric along the guide and sew.
* Before sewing, make sure to check that the needle will not hit the presser foot.
- Mit diesem Stich versäubern Sie leichte Stoffe. Führen Sie beim Nähen den Stoff an der Führung entlang.
* Kontrollieren Sie vor dem Nähen, dass die Nadel nicht auf den Nähfuß kommt.
- Deze overlocksteek wordt gebruikt voor het overlocken van dunne materialen. Geleid de stof langs de geleider en naai langzaam.
* Voordat u gaat naaien, controleer dat de naald niet de naaivoet raakt.
- Этот вид строчки предназначен для обработки краев средних и плотных материалов. Разместите ткань вдоль направляющей линии и начинайте выполнять строчку.
* Перед началом выполнения строчки проверьте, чтобы игла не ударялась о прижимную лапку.

Overcasting by 3-point zigzag / Versäubern mit 3-punktigem Zickzackstich Overlocken door middel van driepunts zigzag / Обметывание краев при помощи строчки трехточечный зигзаг

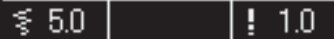
  			
	Pattern No. / Muster Nr. Steeknummer / Образец №	Practical 05 / Praktisch 05 / Nuttige steek 05 / практический 05	
	Presser foot / Nähfuß Naaivoet / Прижимная лапка	Standard presser foot (A) / Normalfuß (A) Standaard naaivoet (A) / стандартная прижимная лапка (A)	

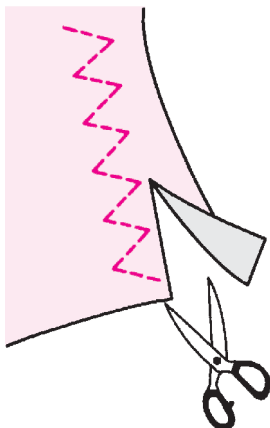

- * Do not use overcasting presser foot (C).
* Nicht den Overlock-Nähfuß (C) verwenden.
* Gebruik niet de overlockvoet (C).
* Не используйте прижимную лапку для краеобметочного шва (C).
- This stitch is used to prevent the cut edge of fabric from fraying. Keep some seam allowance and cut the sewn fabric carefully so that stitches are not cut by the scissors.
- Dieser Nähfuß verhindert, dass Schnittränder ausfransen. Nähen Sie mit etwas Abstand vom Stoffrand und schneiden Sie den Rand dann vorsichtig so ab, dass Sie nicht in die Stiche schneiden.
- Deze steek voorkomt dat de geknipte kant van de stof gaat rafelen. Laat extra zoomtoeslag en knip de genaaide stof voorzichtig langs het stiksel.
- Этот вид строчки используется для предотвращения изнашивания ткани по краям. Отступите немного от края ткани и выполните строчку, затем обрежьте край ткани осторожно ножницами, не задевая строчку.

Blind stitch / Blindstich / Blindzomen / Потайной шов

		Pattern number / Musternummer Steeknummer / Номер образца
	Pattern No. Muster Nr. Steeknummer Образец №	Direct 8 / Direkt 8 / Direct 8 / прямой 8 Practical 13 (Light-weight material) / Praktisch 13 (leichte Stoffe) Nuttige steek 13 (dunne materialen) / практический 13 (легкие материалы) Practical 14 (Stretchy fabrics) / Praktisch 14 (dehnbare Stoffe) Nuttige steek 14 (stretch stoffen) / практический 14 (для эластичных материалов)
	Presser foot Nähfuß Naaivoet Прижимная лапка	Blind stitch presser foot (D) / Blindstichfuß (D) Blindzoomvoet (D) / прижимная лапка для потайной строчки (D)

	Attention	Turn off the power before replacing the presser foot.
	Vorsicht	Vor dem Wechseln des Nähfußes die Maschine ausschalten.
	Waarschuwing	Verwijder de stekker uit het stopcontact voor u de voet verwisselt.
	Внимание	Перед заменой прижимной лапки отключите машину от электросети.

■ Folding fabrics / Stoffe umfalten / Stof vouwen / Сгибание ткани

1

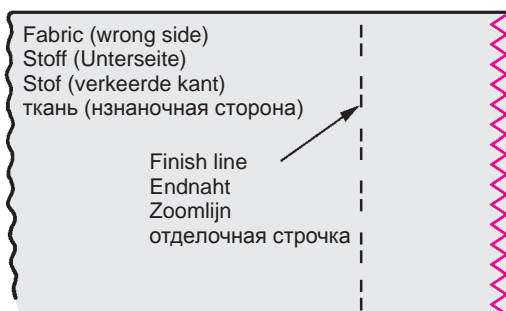

- Sewing overcasting stitches on the edge of fabric.
 - Refer to pages 71 and 72 for overcasting stitches.
- Versäuberungsstiche direkt am Stoffrand nähen.
 - Für Versäuberungsstiche siehe Seite 71 und 72.
- Overlocksteken aan de rand van de stof.
 - Zie pagina's 71 en 72 voor overlocksteken.
- Выполните обметку края ткани.
 - См. стр. 71 - 72 – краеобметочная строчка.

2

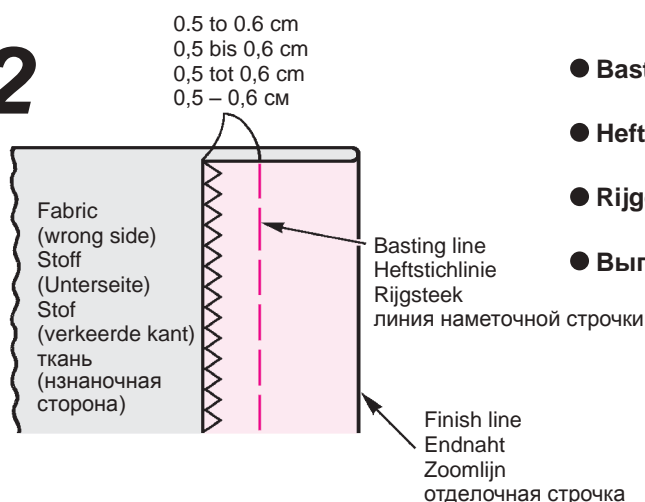

- Basting.
- Heften.
- Rijgen.
- Выполните наметку.

3

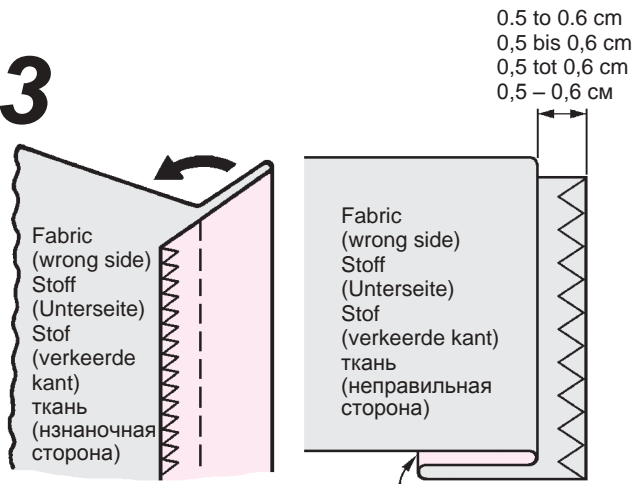

Finish line / Endnaht / Zoomlijn / отделочная строчка

● Fold from basting line.

Leave 0.5 to 0.6 cm.

● Faltung ab Heftlinie.

0,5 bis 0,6 cm Abstand lassen.

● Vouw de stof langs de rijgsteken.

Laat 0,5 tot 0,6 cm over.

● Сложите ткань по линии наметки.

Оставьте 0,5 – 0,6 см.

4

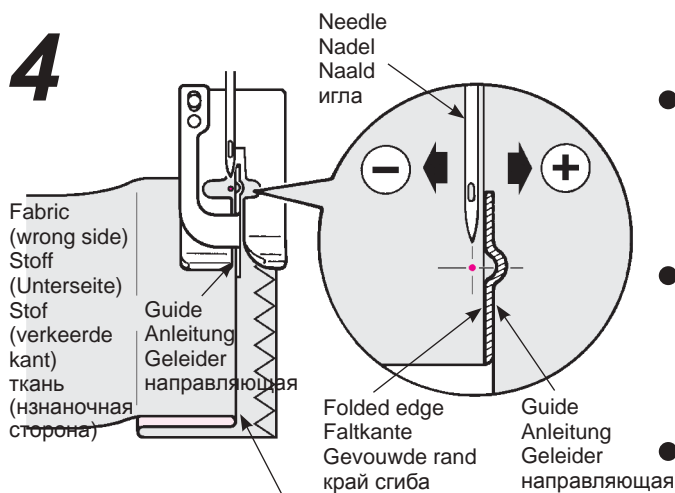

Folded edge / Faltkante / Gevouwde rand / край сгиба

● Align the guide of the presser foot with the folded edge.

Turn the hand wheel and adjust with the zigzag width adjusting dial so that stitches reach the folded edge.

* Pay attention so that needle will not hit the presser foot.

● Richten Sie die Faltkante an der Führung des Nähfußes aus. Drehen Sie am Handrad und stellen Sie die Zickzackbreite am Einstellrad so ein, dass die Stiche auf der Faltkante sitzen.

* Achten Sie darauf, dass die Nadel den Nähfuß nicht berührt.

● Houd de geleider van de blindzoomvoet gelijk met de gevouwen rand van de stof. Draai het handwiel en pas met de zigzagbreedte aanpassingsknop de steekbreedte aan zodat de steken de gevouwen rand raken.

* Let op dat de naald de naivoet niet raakt.

● Выровняйте край сгиба ткани по направляющей прижимной лапки. Поверните маховик и отрегулируйте ширину строчки зигзаг при помощи регулировочного диска таким образом, чтобы стежки достигали до края сгиба.

* Перед началом выполнения строчки проверьте, чтобы игла не ударялась о прижимную лапку.

5

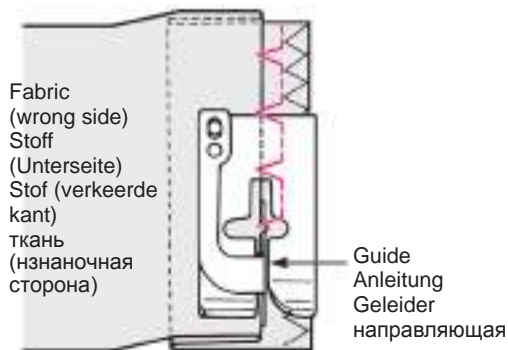

● Position the folded edge against the guide and sew.

● Schieben Sie die Faltkante an die Führung und nähen Sie.

● Plaats de gevouwen rand tegen de geleider van de blindzoomvoet en begin met naaien.

● Расположите край сгиба напротив направляющей и выполняйте строчку.

6

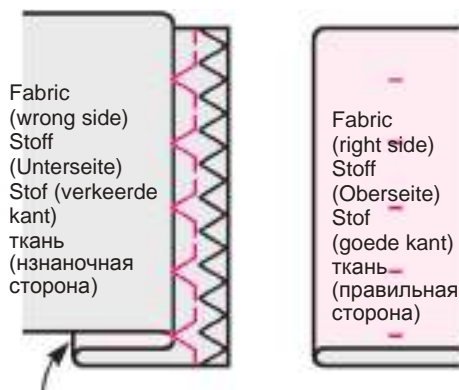

Finish line / Endnaht / Zoomlijn / отделочная строчка

● Turn over the fabric after sewing.

● Nach dem Nähen den Stoff umdrehen.

● Draai de stof om.

● После выполнения строчки переверните ткань.

■ When changing the needle entry point / Nadeleinstichstelle ändern

Aanpassen van het naaldinsteekpunt / Для изменения позиции контакта иглы с тканью

1. If the stitches reach too far beyond the folded edge
1. Wenn die Stiche zu weit über die Faltkante hinaus gehen
1. Als de steken te ver reiken over de gevouwen rand
1. Если стежки сильно выходят за пределы края сгиба

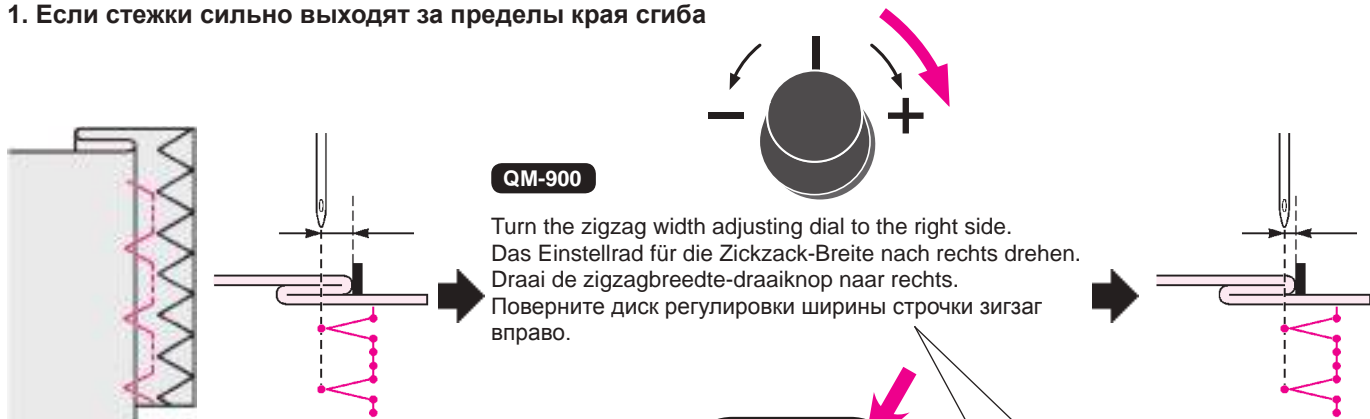

QM-900

Turn the zigzag width adjusting dial to the right side.
Das Einstellrad für die Zickzack-Breite nach rechts drehen.
Draai de zigzagbreedte-draaiknop naar rechts.
Поверните диск регулировки ширины строчки зигзаг вправо.

QM-700

Push the zigzag width adjusting button "+".
Drücken Sie auf die Zickzack-Breiten-Einstelltaste "+".
Druk op de "+" zigzagbreedte-aanpassingsknop.
Нажмите кнопку регулировки ширины строчки зигзаг «+».

Turn the handwheel to check the needle entry point. When adjusting, make sure the needle is in the up position.

Zum Kontrollieren der Nadeleinstichstelle am Handrad drehen. Die Nadel muss beim Einstellen nach oben gestellt sein.

Draai het handwiel om het naaldinsteekpunt te controleren. Wanneer u moet aanpassen, zorg ervoor dat de naald in de hoogste positie is.

Поверните маховик и определите точку контакта иглы с тканью. Во время регулировки игла должна быть поднята.

2. If the stitches fail to reach the folded edge
2. Wenn die Stiche die Faltkante nicht erreichen
2. Als de steken niet de gevouwen rand bereiken
2. Если стежки не достают до края сгиба.

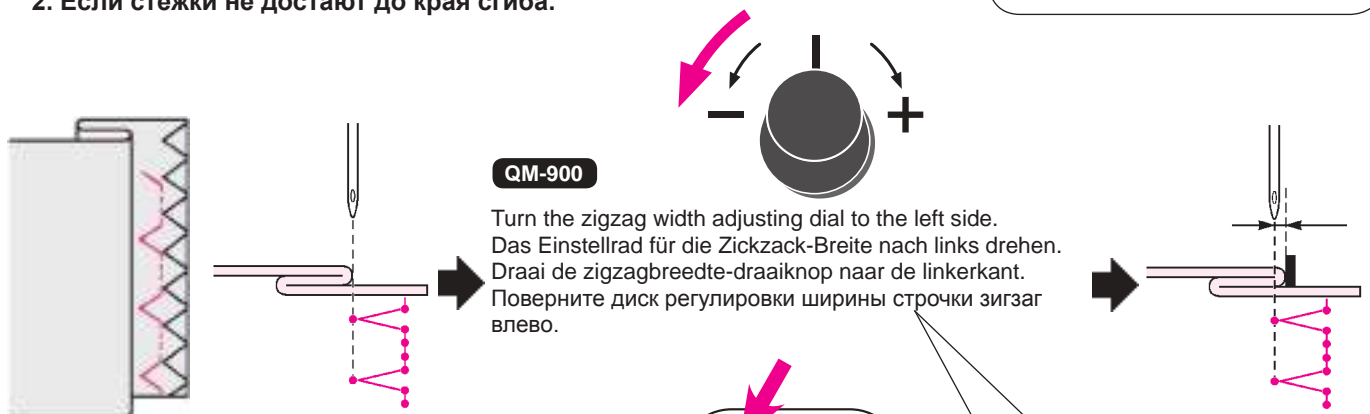

QM-900

Turn the zigzag width adjusting dial to the left side.
Das Einstellrad für die Zickzack-Breite nach links drehen.
Draai de zigzagbreedte-draaiknop naar de linkerkant.
Поверните диск регулировки ширины строчки зигзаг влево.

QM-700

Push the zigzag width adjusting button "-".
Drücken Sie auf die Zickzack-Breiten-Einstelltaste "-".
Druk op de "-" zigzagbreedte-aanpassingsknop.
Нажмите кнопку регулировки ширины строчки зигзаг «-».









Turn the handwheel to check the needle entry point. When adjusting, make sure the needle is in the up position.





Zum Kontrollieren der Nadeleinstichstelle am Handrad drehen. Die Nadel muss beim Einstellen nach oben gestellt sein.

Draai het handwiel om het naaldinsteekpunt te controleren. Wanneer u moet aanpassen, zorg ervoor dat de naald in de hoogste positie is.

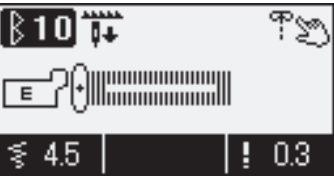
Поверните маховик и определите точку контакта иглы с тканью. Во время регулировки игла должна быть поднята.

Buttonhole stitches / Knopflochstiche / Knoopsgaten / Строчки для обметывания пуговичных петель

			+		
			+		+
					Pattern number / Musternummer Steeknummer / Номер образца
		Pattern No. / Muster Nr. Steeknummer / Образец №		Direct 0 / Direkt 0 / Direct 0 / прямой 0 Buttonhole 01, 02, 04-15 / Knopfloch 01, 02, 04-15 Knoopsgaten 01, 02, 04-15 / пуговичные петли 01, 02, 04-15	
		Presser foot / Nähfuß Naaivoet / Прижимная лапка		Buttonhole presser foot (E) / Knopflochfuß (E) Knoopsgatenvoet (E) / прижимная лапка для выметывания пуговичных петель (E)	

 Attention	Turn off the power before replacing the presser foot.
 Vorsicht	Vor dem Wechseln des Nähfußes die Maschine ausschalten.
 Waarschuwing	Verwijder de stekker uit het stopcontact voor u de voet verwisselt.
 Внимание	Перед заменой прижимной лапки отключите машину от электросети.





- * The buttonhole length is automatically determined only by placing a button on the buttonhole presser foot.
- * The machine can sew buttonholes for buttons with diameters of 0.7 - 3.2 cm.
- * In case of stretchy fabrics, use non-elastic interlining on the wrong side of the fabric.
- * Make sure to perform test sewing to see that the machine sews buttonholes correctly.
- * Buttonhole Nos. 09 - 12 are for knit fabrics and should be used with a knit needle.













- * Wenn Sie einen Knopf auf den Knopflochfuß legen, bestimmt die Maschine automatisch die Knopflochlänge.
- * Sie können Knöpfelcher für Knöpfe von 0,7 bis 3,2 cm Durchmesser nähen.
- * Nähen Sie bei Stretchstoffen auf der Unterseite ein unelastisches Futter ein.
- * Machen Sie auf jeden Fall eine Nähprobe, so sehen Sie, ob die Knöpfelcher richtig genäht werden.
- * Die Knopflochnummern 09 – 12 sind für Strickstoffe und sollten mit einer Strickstoffnadel genäht werden.

- * De grootte van de knoopsgat wordt automatisch vastgesteld door de knoop in de voet te plaatsen.
- * De machine kan knoopsgaten naaien voor knopen met diameters van 0,7 tot 3,2 cm.
- * Gebruik op stretchstoffen een niet-rekbare tussenvoering aan de verkeerde kant van de stof.
- * Maak proeflapjes om te kijken of de machine de knoopsgaten correct naait.
- * Knoopsgaten 09-12 zijn voor rekbare stoffen en moeten worden genaaid met een stretchnaald.

- * При размещении пуговицы на прижимной лапке для выметывания петель автоматически определяется длина петли.
- * Машина может выметывать петли для пуговиц диаметром 0,7 – 3,2 см.
- * При работе с эластичными тканями подкладывайте под изнаночную сторону ткани прокладку из неэластичного материала.
- * Выполните тестовую строчку и убедитесь, что машина правильно выметывает петли.
- * Для выметывания петель 09-12 используют трикотажные ткани и игла для трикотажа.

Buttonhole type / Knopflocharten / Knoopsgat type / Типы петель

0			Buttonhole for medium to heavy weight materials Standard buttonhole Knopflocher für mittelschwere und schwere Stoffe	Knoopsgat voor middel- tot zware materialen стандартная пуговичная петля для средних по весу и тяжелых тканей.
01		Standard buttonhole	Stitch length is larger. Buttonhole for heavy weight materials Mit längeren Stichen Knopflocher für schwere Stoffe	Steeklengte is groter. Knoopsgat voor zware materialen. длина стежка больше, пуговичная петля для тяжелых тканей
02		Standard -Knopfloch	Sews buttonhole double Das Knopfloch wird doppelt genäht.	Naait knoopsgat dubbel двойное обметывание петли
03		Standaard knoopsgat стандартная петля	Manual 2-step buttonhole Use this buttonhole, when there is an overlapped section in the fabric or when you want to sew larger buttonhole than 3.2cm diameter. (Refer to page 84) Manuelles zweistufiges Knopfloch. Dieses Knopfloch eignet sich besonders bei Überlappungen im Stoff oder bei einem Knopfloch mit über 3,2 cm Durchmesser. (Siehe Seite 84)	Handmatig 2-staps knoopsgat. Gebruik dit knoopsgat wanneer u over een overlapping naait of wanneer u knoopsgaten naait langer dan 3,2 cm. (Zie pagina 84.) ручное выметывание петли в 2 этапа. Используйте этот тип пуговичной петли, если есть участки, где ткань располагается внахлест или если диаметр петли, которую предстоит обработать, больше 3,2 см (см. стр. 84)

04		Rounded end Abgerundete Ecken	Buttonholes for women's blouses and children's clothes. Also for light weight materials	Knoopsgaten voor damesblouses en kinderkleding. Ook voor dunne materialen.
05		Rond knoopsgat скругленные концы	Knopfloch für Damenblusen und Kinderkleidung. Auch für leichte Stoffe geeignet.	пуговичные петли для женских блузок и детской одежды, а также для легких материалов.
06		Keyhole Augenknopfloch	Keyhole buttonhole for heavy weight materials such as suits, jackets, coats, etc. Nähen Sie das Augenknopfloch bei schweren Stoffen für Mäntel, Jacken, Anzüge usw.	Sleutelgat knoopsgat voor zware materialen zoals pakken, jassen en mantels. пуговичная петля в форме замочной скважины для тяжелых тканей, таких как костюмная, для пальто, курток и т.д.
07		Sleutelgat knoopsgat замочная скважина	Round keyhole Rundes Augenknopfloch	Rond sleutelgat knoopsgat округлая замочная скважина
08			Large and thick keyholes for heavy weight materials Großes und dickes Knopfloch für schwere Stoffe.	Grote en dikke sleutelgat- knoopsgaten voor zware materialen. большие и широкие пуговичные петли для тяжелых тканей.
09			Buttonhole for light weight knit (also used as decorative buttonhole) Knopfloch für leichte Strickstoffe (auch als Zierknopfloch zu verwenden).	Knoopsgat voor dunne rekbare stoffen (wordt ook gebruikt als decoratief knoopsgat). пуговичная петля для легких трикотажных тканей (также используется в качестве декоративной петли)
10		For knit Für Strickstoffe Voor stretchstoffen для трикотажа	Buttonhole for medium weight knit (also used as decorative buttonhole) Knopfloch für mittelschwere Strickstoffe (auch als Zierknopfloch zu verwenden).	Knoopsgat voor middelzware rekbare stoffen (wordt ook gebruikt als decoratief knoopsgat). пуговичная петля для средних по плотности трикотажных тканей (также используется в качестве декоративной петли)
11			Buttonhole for light weight knit Sews buttonhole double Für leichte Strickstoffe. Das Knopfloch wird doppelt genäht.	Knoopsgat voor dunne rekbare stoffen. Naaït knoopsgat dubbel. двойная пуговичная петля для легких трикотажных тканей
12			Buttonhole for medium weight knit Sews double buttonhole Knopfloch für mittelschwere Strickstoffe. Das Knopfloch wird doppelt genäht.	Knoopsgat voor middelzware rekbare stoffen. Naaït knoopsgat dubbel. двойная пуговичная петля для средних по плотности трикотажных тканей
13			Decorative buttonholes Decorative buttonhole which look like hand-sewn	Decoratieve knoopsgaten die handgenaaid lijken. декоративные пуговичные петли, которые имитируют ручное шитье
14		Decorative Dekorativ Decoratief декоративные	Dekorative Knopflöcher, die wie handgenäht aussehen.	
15				

1

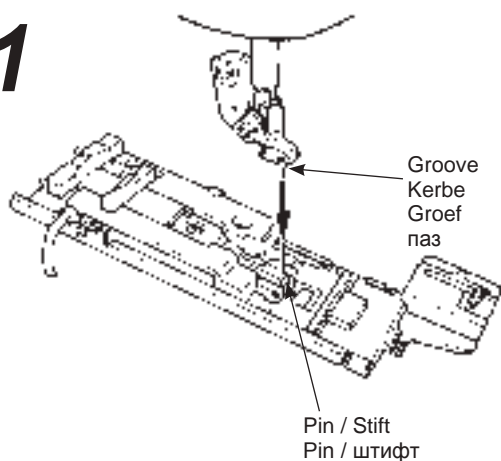

● **Set the presser foot.**

Push the needle up/down button to raise the needle and lift the presser foot. Align the groove of the presser foot holder with the pin of the presser foot and lower the presser foot holder to set.

● **Nähfuß einsetzen**

Die Nadel mit der Taste Nadel heben/senken hochheben und den Nähfuß hochheben. Richten Sie den Nadelfußhalter auf den Stift im Nadelfuß aus und senken Sie den Nadelfußhalter in den Fuß.

● **Bevestig de naaivoet.**

Druk op de naaldstandtoets om de naald omhoog te brengen en doe de naaivoet omhoog. Houdt de groef van de naaivoethouder gelijk met de pin van de naaivoet en laat de naaivoethouder zakken.

● **Установите прижимную лапку.**

Нажмите на кнопку подъема/опускания иглы, чтобы поднять иглу и прижимную лапку. Выровняйте паз в держателе прижимной лапки со штифтом прижимной лапки, и опустите держатель прижимной лапки.

2

Button holder
Knopfhalter
Knoophouder
держатель пуговицы

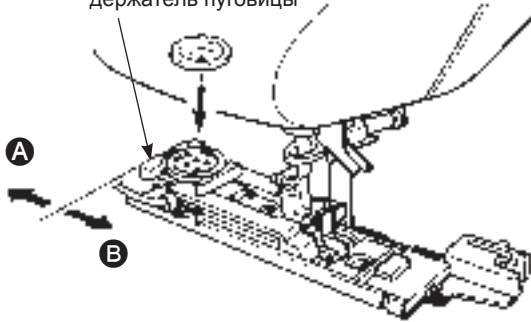

● Set the button.

Pull the button holder toward **A**, place the button on the button holder, and then push the holder toward **B** to set the buttonhole length.

* **It is impossible to set a button thicker than 4mm.**

● Knopfmaß einrichten

Für die richtige Knopflochlänge den Knopfhalter in Richtung **A** ziehen, den Knopf in den Halter legen und dann den Halter in Richtung **B** drücken.

* **Knöpfe dicker als 4 mm können nicht eingestellt werden.**

● Plaats de knoop.

Trek de knoophouder naar **A**, plaats de knoop op de knoophouder en druk de houder richting **B** om de knoopsgatlengthe in te stellen.

* **Het is niet mogelijk om een knoop te plaatsen dikker dan 4 mm.**

● Установите пуговицу.

Переместите держатель пуговицы по направлению **A**, поместите пуговицу в держатель и затем переместите держатель по направлению **B**, чтобы задать длину пуговичной петли.

* **Невозможно установить пуговицу толще 4 мм.**

* **Check the following points after setting the presser foot and then start to sew buttonholes.**

* **Prüfen Sie nach dem Einsetzen des Nähfußes und vor Nähbeginn noch Folgendes:**

* **Controleer de volgende punten na het bevestigen van de naaivoet en begin dan met naaien van de knoopsgaten.**

* **После установки прижимной лапки проверьте следующие позиции и затем начните строчку.**

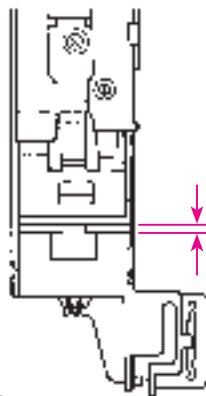

Check that there is a clearance.

Ist ein Zwischenraum vorhanden.
Controleer dat er een opening blijft.

Проверьте наличие зазора.

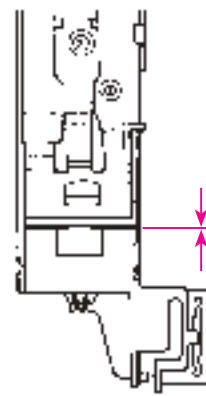

If there is not a clearance, the machine will not sew neat stitches.

Ohne Zwischenraum näht die Maschine keine sauberen Stiche.

Als er geen opening is, dan zal de machine geen nette steken naaien.

При отсутствии зазора машина не будет выполнять четкие стежки.

3

Sensor pin / Sensorstift
Sensorstekker / штифт датчика

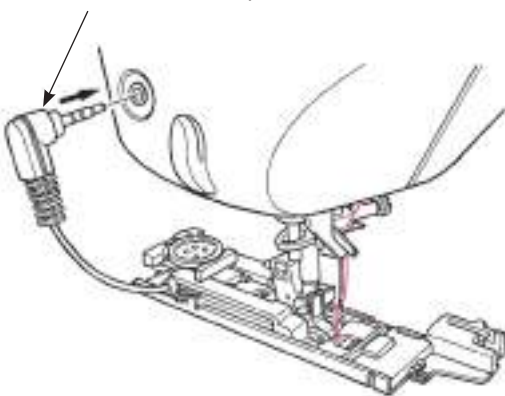

● Set the buttonhole sensor pin.

Insert the sensor pin into the sensor pin hole at the face plate cover.

* **Insert the pin into the hole completely.**

* **If the machine starts to sew without inserting the pin into the hole, the following message will be shown on the display.**

● Knopflochsensor einsetzen

Stecken Sie den Sensorstift in das Stiftloch am Nähmaschinenarm.

* **Den Stift bis zum Anschlag einschieben.**

* **Wenn die Maschine ohne die Sensorverbindung zu nähen beginnt, erscheint im Bildschirm folgende Meldung:**

● Bevestig de sensorstekker.

Breng de sensorstekker in de sensoropening op de voorkap.

* **Breng de sensorstekker volledig in de opening.**

* **Als de machine begint met naaien zonder de sensorstekker in de opening, krijgt u de volgende boodschap te zien op het scherm:**

● Установите штифт датчика пуговичной петли.

Вставьте штифт датчика в соответствующее отверстие на крышке лицевой панели.

* **Вставьте штифт в отверстие полностью.**

* **Если машина начинает шить а штифт в отверстие не вставлен, на экране отобразится следующее сообщение.**

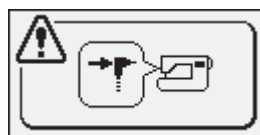

Set the sensor pin and restart.

Sensorpin einstecken und neu starten.

Bevestig de sensorstekker en begin opnieuw.

Установите штифт датчика и выключите и включите машину.

4

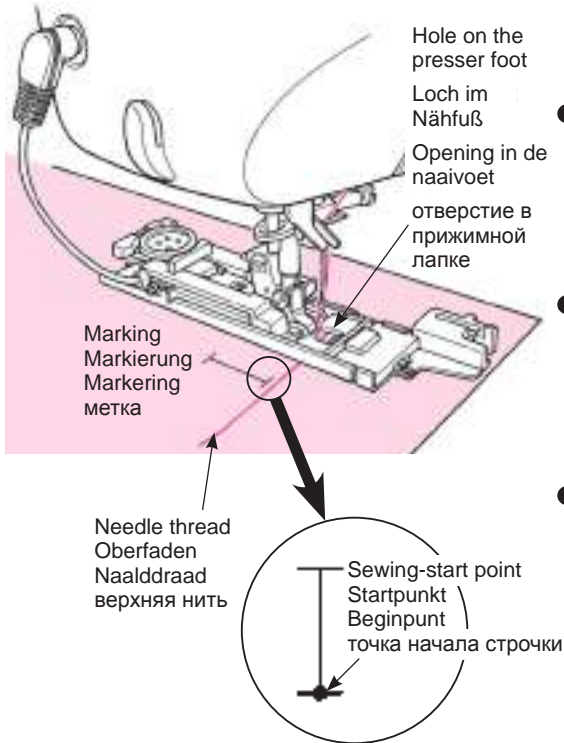

● Place the fabric under the presser foot.

Raise the presser foot, pass the needle thread through the hole on the presser foot and pull it out sideways. Place the fabric under the presser foot, align the marking with the sewing-start point. Penetrate the needle into the fabric by turning the hand wheel and lower the presser foot.

● Den Stoff unter den Nähfuß legen.

Sie heben den Nähfuß hoch, führen den Oberfaden durch das Loch im Nähfuß und ziehen ihn dann seitlich heraus.

Legen Sie den Stoff mit dem Startpunkt an der Markierung unter den Nähfuß. Schieben Sie die Nadel durch Drehen des Handrads in den Stoff und senken Sie den Nähfuß.

● Plaats de stof onder de naaivoet.

Breng de naaivoet omhoog, haal de naalddraad door de opening in de naaivoet en trek deze naar de zijkant.

Plaats de stof onder de naaivoet, houd de markering gelijk met het beginpunt. Breng de naald in de stof door het handwiel naar u toe te draaien en breng de naaivoet omlaag.

● Поместите ткань под прижимную лапку.

Поднимите прижимную лапку, проденьте верхнюю нить в отверстие в прижимной лапке и вытяните ее с боковой стороны. Поместите ткань под прижимную лапку, выровняйте метку с точкой начала строчки. Введите иглу в ткань, повернув маховик и опустив прижимную лапку.

5

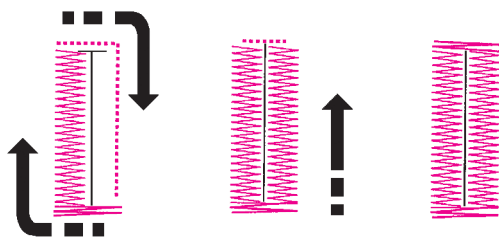

Start from here
Starten Sie hier
Hier begint u
начните отсюда

● Начало строчки.

Машина автоматически остановится после обметывания пуговичной петли.

* Если необходимо обметать еще петли того же размера, нажмите кнопку обрыва нитей, чтобы обрезать нити, и поднимите прижимную лапку. При этом условии переместите иглу в другую точку, опустите прижимную лапку и начните выполнять строчку.

* Во время обметывания не изменяйте длину стежка и/или ширину строчки зигзаг. В противном случае строчка будет неровной.

* Если во время обметывания петли нажата кнопка обрезки нити, машина остановится и не закончит строчку.

* В зависимости от обрабатываемого материала и направления долевой нити, ширина стежка зигзаг на левой и правой стороне петли могут отличаться. Рекомендуется выполнить тестовую строчку.

● Start sewing.

The machine will stop automatically after sewing the buttonhole.

* If a buttonhole of the same size will be sewn again, push the thread trimming button to trim the threads and raise the presser foot.

Under this condition move to another point, lower the presser foot and then start sewing.

* Do not change stitch length and/or zigzag width during buttonholing. Otherwise this will cause imbalanced stitches.

* If thread trimming button is pushed while sewing buttonhole, the machine will stop and will not complete the buttonhole.

* Depending on material to be sewn and weaving direction of the material, there might be a slight difference in zigzag widths between right and left lines of buttonholes. Test sewing is recommended.

● Nähbeginn.

Die Maschine stoppt automatisch, wenn das Knopfloch fertig ist.

* Wenn Sie noch mehr gleich große Knopflocher nähen wollen, drücken Sie zum Fadenschneiden die Fadenschneid Taste und heben den Nähfuß. Sie gehen dann zur nächsten Knopflochmarkierung, senken den Nähfuß und nähen.

* Ändern Sie beim Knopflochnähen nicht die Stichelänge oder Zickzack-Breite – die Stiche werden dann ungleichmäßig.

* Drücken Sie während der Knopflochnaht nicht die Fadenschneid Taste – die Maschine stoppt sofort, das Knopfloch wird nicht fertig genäht.

* Je nach Stoffart und Fadenlauf der Webung kann es kleine Unterschiede in der Zickzack-Breite der beiden Knopflochseiten geben. Eine Probenahnt ist immer zu empfehlen.

● Begin met naaien.

De machine stopt automatisch met naaien nadat het knoopsgat klaar is.

* Mocht u een volgende knoopsgat naaien van dezelfde grootte, druk op de draadknip Toets om de draden te knippen en breng de naaivoet omhoog. Breng de stof naar het volgende punt waar u uw knoopsgat wilt naaien, breng de naaivoet omlaag en begin met naaien.

* Verander de steeklengte en/of steekbreedte niet tijdens het naaien van een knoopsgat. De steken worden dan onregelmatig.

* Drukt u op de draadknip Toets tijdens het naaien van een knoopsgat, stopt de machine en uw knoopsgat wordt niet afgemaakt.

* Afhankelijk van het materiaal dat u gebruikt en de vleug van de stof, kan er een klein verschil in zigzagbreedtes zijn tussen de linker- en de rechterkant van uw knoopsgat. Het wordt aanbevolen om eerst te gaan proefnaaien.

6

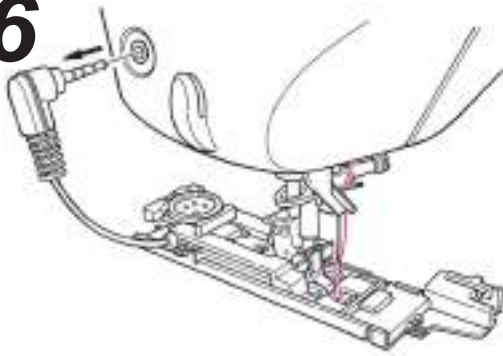

- Unplug the sensor pin after sewing.
- Nach dem Nähen den Sensorstecker wieder herausziehen.
- Verwijder de sensorstekker na het naaien.
- После выполнения строчки отсоединить штифт датчика.

7

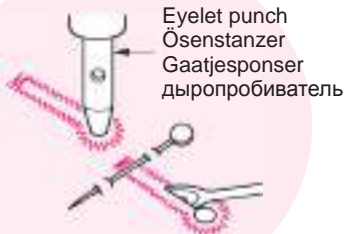
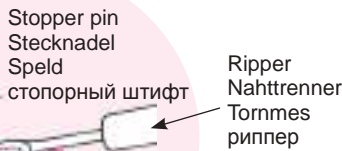

● Opening the buttonhole using a ripper.

[double bartack]

Pierce a stopper pin at the bartack and open the buttonhole with a ripper. Be careful not to cut the stitches.

[Keyhole buttonhole]

Place a cardboard under the buttonhole and make a hole with the eyelet punch. Then pierce a stopper pin at the bartack and open the buttonhole with a ripper.

● Knopfloch mit dem Nahttrenner öffnen.

[Doppelriegel]

Eine Stecknadel am Riegel in den Stoff stecken und das Knopfloch mit dem Nahttrenner öffnen. Vorsicht: Nicht in die Stiche schneiden!

[Augenknopfloch]

Ein Stück Karton unter das Knopfloch legen und mit dem Ösenstanzer ein Loch machen. Dann am Riegel eine Stecknadel befestigen und das Knopfloch mit dem Nahttrenner öffnen.

● Snij het knoopsgat open met een tornmes.

[Dubbele trens]

Bevestig een speld bij de trens en open het knoopsgat met een tornmes. Wees voorzichtig dat u niet de steken opensnijdt.

[Steutelgat knoopsgat]

Plaats een stuk karton onder het knoopsgat en maak een gat met de gaatjesponser. Bevestig vervolgens een speld bij de trens en open het knoopsgat met een tornmes.

● Разрезать петлю распорочным ножом

[Двойная закрепка]

Воткните штифт в ткань в качестве закрепки и прорежьте отверстие распорочным ножом. Будьте осторожны и не повредите стежки.

[Пуговичная петля в форме замочной скважины]

Поместите картонку под пуговичную петлю и сделайте отверстие при помощи дыропробивателем. Затем воткните штифт в ткань в качестве закрепки и сделайте отверстие распорочным ножом.

- Buttonhole clamping plate
- Knopflochklemmplatte
- Knoopsgaten klemplaat
- Прижимная пластина для выметывания петель

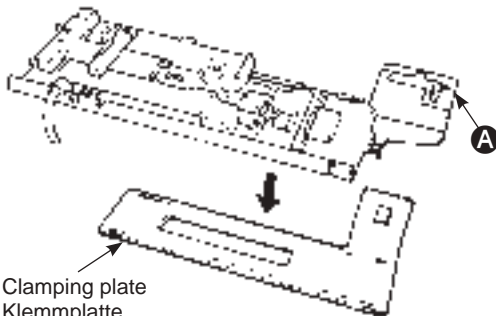

Clamping plate
Klemmplatte
Klemplaat
прижимная пластина

It will be easier to sew buttonholes on the thin fabrics and/or near the overlapped sections, if the clamping plate is used.

1. Attach the buttonhole presser foot to the presser foot holder, with the clamping plate together.

2. Place the fabric between the presser foot and the clamping plate.

* You can remove the clamping plate by holding **A**.

Knopflöcher lassen sich auf leichten Stoffen und/oder bei überlappenden Stoffteilen leichter nähen, wenn die Klemmplatte benutzt wird.

1. Befestigen Sie den Knopflochfuß zusammen mit der Klemmplatte am Nähfußhalter.

2. Legen Sie den Stoff zwischen den Nähfuß und die Klemmplatte.

* Mit **A** entfernen Sie die Klemmplatte wieder.

Het is eenvoudiger om knoopsgaten te naaien op dunne stoffen en/of over overlappingsen wanneer de klemplaat is bevestigd.

1. Bevestig de knoopsgatenvoet aan de naaivoethouder samen met de klemplaat.

2. Plaats de stof tussen de naaivoet en de klemplaat.

* U kunt de klemplaat verwijderen door **A** vast te houden.

⚠ Caution	Turn off the power when setting the clamping plate.
⚠ Vorsicht	Vor dem Einsetzen der Klemmplatte die Maschine ausschalten.
⚠ Waarschuwing	Verwijder de stekker uit het stopcontact voor u de klemplaat bevestigt.
⚠ ОСТОРОЖНО	Во время установки прижимной пластины отключите машину от сети.

Если используется прижимная пластина, проще выметывать пуговичные петли на тонкой ткани и/или рядом с участками, где ткань расположена внахлест.

1. Установите прижимную лапку для выметывания петель в держатель прижимной лапки, а также прижимную пластину.
2. Поместите ткань между прижимной лапкой и прижимной пластиной.

* Снять прижимную пластину можно удерживая **A**.

■ Buttonhole with gimp / Knopfloch mit Gimpenfaden Knoopsgat met contourdraad / Пуговичная петля с каркасной нитью

	Pattern No. / Muster Nr. Steeknummer / Образец №	Direct 0 / Direkt 0 / Direct 0 / Прямой 0
	Presser foot / Nähfuß Naaivoet / Прижимная лапка	Buttonhole presser foot (E) / Knopflochfuß (E) Кнопсгатенвоет (E) / прижимная лапка для выметывания пуговичных петель (E)

	Attention	Turn off the power before replacing the presser foot.
	Vorsicht	Vor dem Wechseln des Nähfußes die Maschine ausschalten.
	Waarschuwing	Verwijder de stekker uit het stopcontact voor u de voet verwisselt.
	Внимание	Перед заменой прижимной лапки отключите машину от электросети.

Buttonholes with gimp thread prevent the buttonholes from stretching and can make them more secure. Use thread such as hand-sewn buttonholes and similar for gimp thread.

Gimpenfaden verstärkt Knopflöcher und verhindert, dass sie sich zu sehr ausweiten. Als Gimpenfaden benutzen Sie Spezialgarne für handgenähte Knopflöcher oder ähnliche Zwirne.

Knoopsgaten met contourdraad voorkomen dat de knoopsgaten gaan rekken en zijn steviger. Gebruik hiervoor draad zoals voor handgemaakte knoopsgaten of gelijkwaardig als contourdraad.

Пуговичные петли с каркасной нитью предотвращают пуговичные петли от растягивания и закрепляют их. Используйте нить как для обработки петель вручную в качестве каркасной.

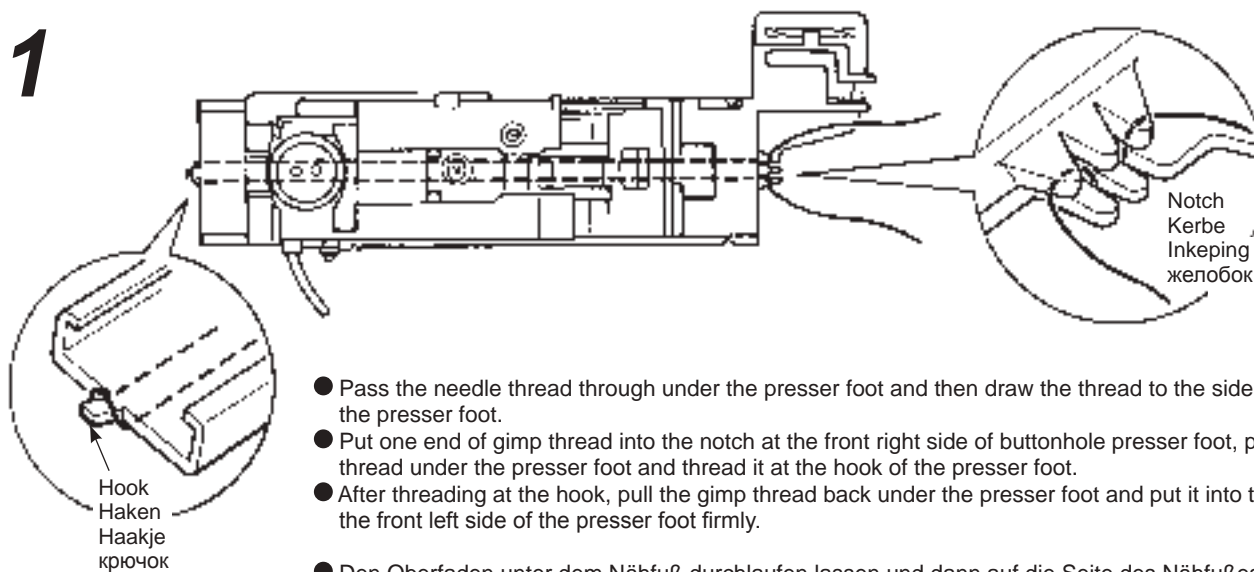

- Pass the needle thread through under the presser foot and then draw the thread to the side of the presser foot.
- Put one end of gimp thread into the notch at the front right side of buttonhole presser foot, pull the gimp thread under the presser foot and thread it at the hook of the presser foot.
- After threading at the hook, pull the gimp thread back under the presser foot and put it into the notch at the front left side of the presser foot firmly.
- Den Oberfaden unter dem Nähfuß durchlaufen lassen und dann auf die Seite des Nähfußes ziehen.
- Ein Ende des Gimpenfadens durch die Kerbe vorne rechts am Knopflochfuß führen, den Gimpenfaden unter dem Nähfuß durchführen und um den Haken des Nähfußes legen.
- Nach dem Einhaken den Gimpelfaden unter dem Nähfuß wieder nach vorne führen und fest in der Kerbe vorne links am Nähfuß befestigen.
- Haal de naalddraad door de opening van de knoopsgatvoet en trek hem naar de zijkant van de voet.
- Haak één kant van de contourdraad in de inkeping van de knoopsgatvoet, haal deze draad onder de voet door en haak de draad om het haakje van de knoopsgatvoet.
- Nadat u de draad om het haakje heeft gedaan, trekt u de draad terug onder de voet door en trekt u hem stevig door de andere inkeping.
- Пропустите верхнюю нить под прижимную лапку и затем заведите ее за лапку в сторону.
- вставьте один конец каркасной нити в желобок на передней стороне прижимной лапки, заведите каркасную нить под прижимную лапку, а затем за крючок прижимной лапки.
- После крепления за крючок, отведите каркасную нить назад под прижимную лапку и тщательно проденьте ее в паз, расположенный слева на передней стороне прижимной лапки.

2

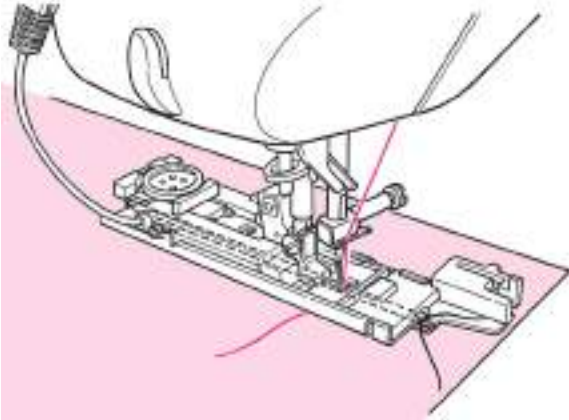

- Bring down the needle to the sewing start point and lower the presser foot.
- Sew the buttonhole.
- Die Nadel am Startpunkt in den Stoff senken und den Nähfuß auf den Stoff setzen.
- Jetzt das Knopfloch nähen.
- Breng de naald omlaag tot het beginpunt en laat de naaivoet zakken.
- Naai het knoopsgat.
- Опустите иглу до точки начала строчки, опустите прижимную лапку.
- Выметайте петлю.

3

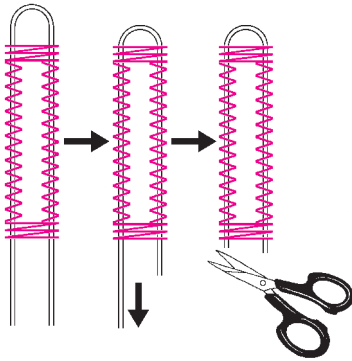

- Pull the left gimp thread to take off slack and cut excess gimp thread.
- Den Gimpfaden in Form ziehen und den überschüssigen Faden abschneiden.
- Trek aan de losse linker contourdraad en knip de overtollige contourdraad weg.
- Потяните слева за каркасную нить, чтобы она не провисала, обрежьте лишнее.

■ When changing the width of the buttonhole / Knopflochbreite ändern

De breedte van het knoopsgat aanpassen / Для изменения ширины пуговичной петли

Turn the zigzag width adjusting dial/button.

Einstellrad/Taste für Zickzack-Breite drehen/drücken.

Draai de zigzagbreedte aanpassings(draai)knop.

Поверните диск регулировки ширины строчки зигзаг/ нажмите кнопку.

Turn to the left
Nach links drehen
Draai naar links
Поверните влево

Pushing "-"
“-“ drücken
Druk op “-“
Нажмите “-“

↓

The width becomes narrow
Die Breite wird schmaler
De breedte wordt smaller
Ширина строчки станет меньше.

Turn to the right
Nach rechts drehen
Draai naar rechts
Поверните вправо

Pushing "+"
“+“ drücken
Druk op “+“
Нажмите “+“

↓

The width becomes wide
Die Breite wird breiter
De breedte wordt breder
Ширина строчки станет больше.

narrow schmaler Smal узкий wide breiter Breed широкий

* The setting of the buttonhole width and stitch length will be cancelled when the power is shut down or another pattern is selected.

* Wenn die Maschine ausgeschaltet oder ein anderes Muster gewählt wird, werden die Einstellungen der Stichtlänge und Knopflochbreite gelöscht.

* De instellingen van de knoopsgatbreedte en steeklengte kunnen worden gewist als de machine is uitgezet of een andere steek is geselecteerd.

* Можно отменить настройку ширины петли и длины стежка через выключение машины и выборе другого образца.

■ When changing the density of the seam / Saumdichte ändern

De dichtheid van het knoopsgat aanpassen / Для изменения плотности шва

Turn the stitch length adjusting dial/button.

Einstellrad/Taste für Stichtlänge drehen/drücken.

Draai de steeklengte aanpassings(draai)knop.

Поверните диск регулировки длины стежка/ нажмите кнопку.

Turn to the left
Nach links drehen
Draai naar links
Поверните влево

Pushing "-"
“-“ drücken
Druk op “-“
Нажмите “-“

↓

The stitch length becomes narrow
Die Stichtlänge wird schmal
De steeklengte wordt kleiner
Длина стежка станет меньше.

Turn to the right
Nach rechts drehen
Draai naar rechts
Поверните вправо

Pushing "+"
“+“ drücken
Druk op “+“
Нажмите “+“

↓

The stitch length becomes larger
Die Stichtlänge wird größer
De steeklengte wordt groter
Длина стежка станет больше.

Narrow stitches Schmallere Stichtlänge Steken dichter op elkaar уакие стежки Large stitches Größere Stichtlänge Steken wijder uit elkaar широкие стежки

narrow schmal Kleiner уакий larger breed Groter больше

* The width of buttonhole can be changed by () option. (Refer to page 127)

* Die Knopflochbreite lässt sich mit der Option ändern. (Siehe Seite 127)

* De breedte van een knoopsgat kan veranderd worden met functie. (Zie pagina 127)

* Ширину пуговичной петли можно изменить при помощи . См. стр. 127.

Manual 2-step buttonhole / Manuelles zweistufiges Knopfloch

Handmatig 2-staps knoopsgat / Ручная пуговичная петля в 2 этапа

	Pattern No. / Muster Nr. Steeknummer / Образец №	Buttonhole 03 / Knopfloch 03 / Knoopsgat 03 / пуговичная петля 03
	Presser foot / Nähfuß Naaivoet / Прижимная лапка	Manual buttonhole presser foot (I) / Manueller Knopflochfuß (I) Handmatig knoopsgatvoet (I) / прижимная лапка для ручного выметывания пуговичных петель (I)

Attention	Turn off the power before replacing the presser foot.
Vorsicht	Vor dem Wechseln des Nähfußes die Maschine ausschalten.
Waarschuwing	Verwijder de stekker uit het stopcontact voor u de voet verwisselt.
Внимание	Перед заменой прижимной лапки отключите машину от электросети.

- * Turn the “zigzag width” and “stitch length” adjusting dials before sewing when you want to change the buttonhole width and density of the seam.
- * Wenn Sie die Breite und Dichte der Knopflochnaht ändern möchten, drehen Sie an den Einstellrädern “Zickzack-Breite” und “Stichlänge”.
- * Zet de “zigzagbreedte” en “steeklengte” aanpassingsknoppen op de gewenste maten voordat u begint met naaien wanneer u de breedte en dichtheid van het knoopsgat wilt aanpassen.
- * Для изменения ширины петли и плотности шва поверните диски регулировки ширины петли и плотности шва перед началом выполнения строчки.

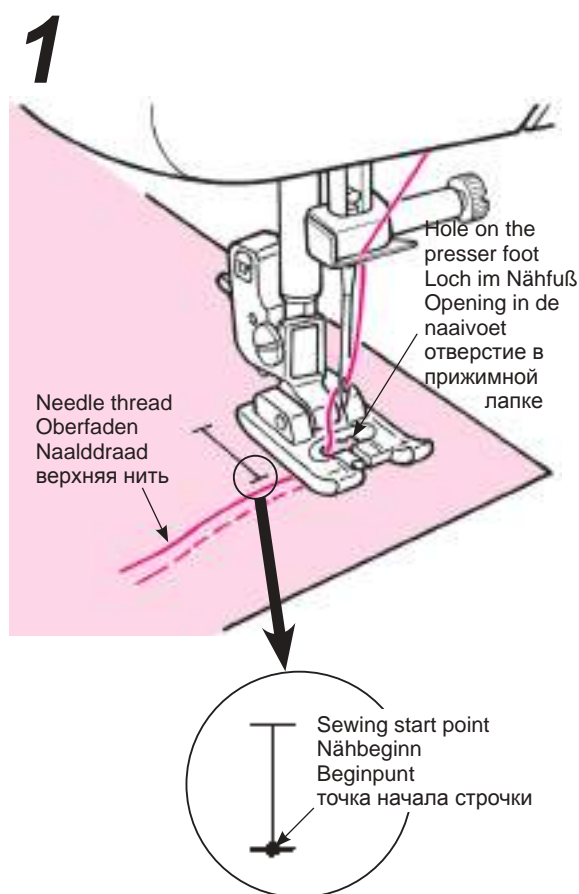

- Set the manual buttonhole presser foot (I).
- Pass the needle thread through the hole of the presser foot and pull it out sideways together.
- Bring down the needle on the sewing start point and lower the presser foot.
- Den manuellen Knopflochfuß (I) einsetzen.
- Den Oberfaden durch das Loch im Knopflochfuß ziehen und seitlich herausziehen.
- Die Nadel am Startpunkt in den Stoff senken und den Nähfuß auf den Stoff setzen.
- Bevestig de handmatig knoopsgatvoet (I).
- Haal de draad door de opening in de naaivoet en daarna naar links.
- Doe de naald omlaag op het beginpunt en laat de naaivoet zakken.
- Установите лапку для выметывания петель вручную (I).
- Протяните верхнюю нить через отверстие в прижимной лапке и вытяните ее сбоку.
- Опустите иглу в точку начала строчки и опустите прижимную лапку.

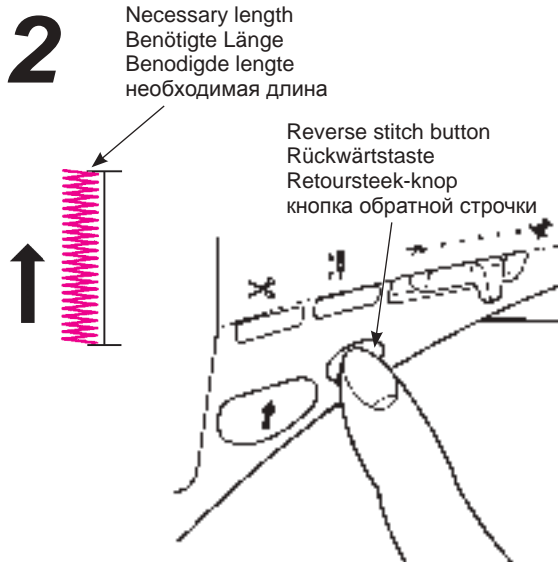

● **Push start/stop button to sew.**

* At this time, if the start/stop button is pushed, the machine will stop sewing. And if the start/stop button is pushed again, then the machine will continue to sew the left side of the buttonhole.

Push the reverse stitch button when it reaches the necessary length of the left side of the buttonhole.

Sew bartack and the right side of the buttonhole, then the machine sews bartack and right side of the buttonhole.

● **Zum Nähen die Start/Stop-Taste drücken.**

* Wenn die Start/Stop-Taste in dieser Situation gedrückt wird, stoppt die Maschine. Sobald Sie wieder auf die Start/Stop-Taste drücken, näht die Maschine die andere Knopflochseite.

Wenn die benötigte Länge der linken Knopflochseite erreicht ist, drücken Sie die Rückwärtstaste.

Sie nähen den Riegel und anschließend die rechte Knopflochseite.

● **Druk op de start/stop-knop om te beginnen met naaien.**

* Vervolgens drukt u op de start/stop-knop om te stoppen met naaien. Als u de start/stop-knop weer indrukt, gaat de machine verder met naaien met de linkerkant van het knoopsgat.

Druk op de retoursteek-knop wanneer de benodigde lengte is bereikt van de linkerkant van het knoopsgat.

Naai de trens en de rechterkant van het knoopsgat.

● **Для начала строчки нажмите на кнопку пуск/останов.**

* При нажатии кнопки пуск/останов машина прекращает строчку. При повторном нажатии кнопки пуск/останов машина продолжает строчку с левой стороны от петли.

Когда машина выполнит строчку достаточной длины с левой стороны петли, нажмите на кнопку обратной строчки.

Выполните закрепку правой стороны петли и прострочите правую сторону петли.

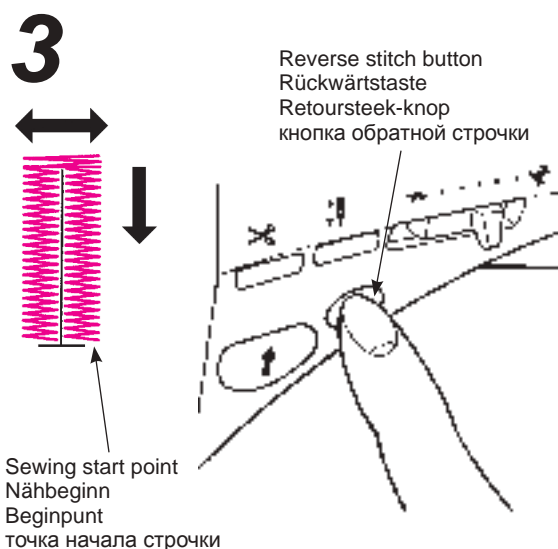

● **Push reverse stitch button when it comes to the sewing start point.**

● **Wenn Sie wieder am Nähbeginn angekommen sind, drücken Sie die Rückwärtstaste.**

● **Druk op de retoursteek-knop wanneer u het beginpunt bereikt.**

● **Когда машина дойдет до точки начала строчки, нажмите на кнопку обратной строчки.**

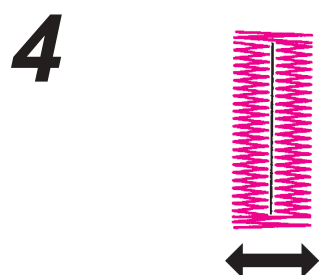

● **Sew bartack and lock stitches until the machine stops automatically.**

● **Sie nähen den Riegel und Verschlussstiche, bis die Maschine automatisch stoppt.**

● **Naai cordonsteken en afwerksteken totdat de machine automatisch stoppt.**

● **Выполните закрепку и зафиксируйте стежки, затем машина автоматически остановится.**

5

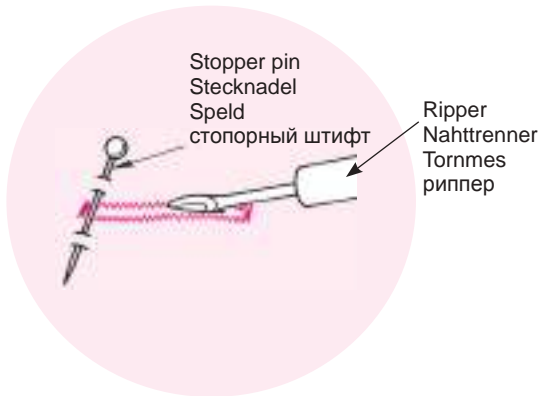

- **Pierce a stopper pin at the bartack and open the buttonhole with a ripper. Be careful not to cut the stitches.**

As the numbers of stitches of both right and left lines of buttonhole is memorized in the sewing machine, the buttonhole of the same size can be sewn.

* If you want to change the memory, select the stitch pattern once again.

- **Eine Stecknadel am Riegel in den Stoff stecken und das Knopfloch mit dem Nahttrenner öffnen. Vorsicht: Nicht in die Stiche schneiden.**

Die Maschine speichert die Anzahl Stiche beider Knopflochseiten, es können daher mehrere Knopflöcher der gleichen Größe genäht werden.

* Wenn Sie die gespeicherte Größe ändern möchten, wählen Sie nochmals das Stichmuster.

- **Steek een speld ter hoogte van de cordonsteken en snij met een tornmes het knoopsgat open naar de speld toe. Wees voorzichtig dat u niet de steken opensnijdt.**

Wanneer het aantal steken van zowel de linker als de rechterkant van het knoopsgat zijn opgeslagen in de naaimachine, kan een knoopsgat van dezelfde lengte worden genaaid.

* Wanneer u het geheugen wilt wijzigen, selecteer de steek nogmaals.

- **Воткните в ткань рядом с закрепкой стопорный штифт и надрежьте петлю распорочным ножом. Будьте осторожны и не повредите стежки.**

Когда в память машины введено количество стежков с левой и правой стороны петли, можно выполнить такие же петли повторно.

* Чтобы очистить память, выберите образец строчки еще раз.

* In the case of a 2-step buttonhole, sewing direction of the left and that of the right side is different. Due to this and according to fabrics to be sewn, it may be possible that the density of each side looks different.

* Bei einem zweistufigen Knopfloch ist die Nährichtung der linken und rechten Seite unterschiedlich. Die Dichte kann daher, vor allem bei bestimmten Stoffarten, unterschiedlich aussehen.

* Bij een 2-staps knoopsgat is de naairichting van de linker en de rechterkant verschillend. Afhankelijk van deze naairichting en van de stof is het mogelijk dat de dichtheid van beide kanten verschillend lijken.

* При выполнении пуговичной петли в 2 этапа направления строчки левой и правой стороны петли разные. В зависимости от ткани и в связи с этим обстоятельством плотность шва на каждой стороне может немного отличаться.

Bartacking / Riegelnähte / Cordonsteken / Выполнение закрепки

	Pattern No. Muster Nr. Steeknummer Образец №
Presser foot Nähfuß Naaivoet Прижимная лапка	QM-900 Practical 19 / Praktisch 19 / Nuttige steek 19 / практический 19 QM-700 Practical 17 / Praktisch 17 / Nuttige steek 17 / практический 17 Manual buttonhole presser foot (I) / Manueller Knopflochfuß (I) Handmatig knoopsgatvoet (I) / прижимная лапка для ручного выметывания пуговичных петель (I)

	Attention	Turn off the power before replacing the presser foot.
	Vorsicht	Vor dem Wechseln des Nähfußes die Maschine ausschalten.
	Waarschuwing	Verwijder de stekker uit het stopcontact voor u de voet verwisselt.
	Внимание	Перед заменой прижимной лапки отключите машину от электросети.

Bartacking is used to reinforce the part of the seam that is likely to ravel.
 * The length of the bartack is determined by pushing the reverse stitch button, but it will automatically make a u-turn when it reaches the maximum of 20 stitches.
 * If the presser foot cannot be parallel to throat plate, use filler fabric or cardboard.

Riegelnähte benutzt man zum Verstärken von Saumpartien, die leicht ausfransen.
 * Die Länge des Riegels wird mit der Rückwärtstaste bestimmt, die Maschine macht aber nach 20 Stichen automatisch eine Kehrtwendung.
 * Wenn der Nähfuß nicht parallel zur Stichplatte laufen kann, benutzen Sie einen Füllstoff oder Karton.

De cordonsteek wordt gebruikt om naden te versterken die gemakkelijk gaan rafelen.
 * De lengte van de cordonsteken worden vastgesteld door het indrukken van de retoursteek-knop, maar er wordt automatisch een u-bocht gemaakt wanneer de maximale lengte van 20 steken is bereikt.
 * Mocht de naaivoet niet gelijk liggen met de steekplaat, gebruik dan opvulstof of karton.

Короткая фигурная строчка используется для укрепления части распускающегося шва.
 * Длина закрепки определяется нажатием кнопки обратной строчки, однако при выполнении максимум 20 стежков направление строчки изменится на 180°.
 * Если невозможно установить прижимную лапку параллельно игольной пластинке, используйте тканевую или картонную подкладку.

■ example of use / Anwendungsbeispiele Voorbeelden / пример использования



Trousers and skirt
Hosen und Röcke
Broek en rok
брюки или юбка



Bag / Tasche
Tas / сумка



Pocket
Taschen
Zak
карман

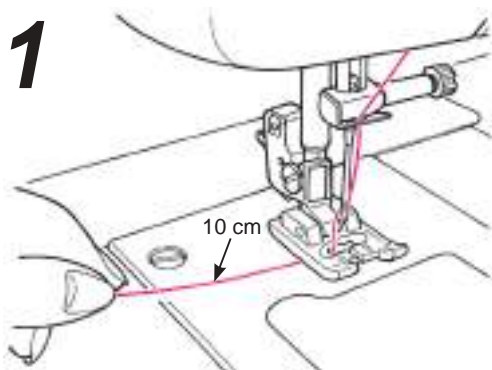

- Pass the needle thread through the presser foot.
- Führen Sie den Oberfaden durch den Nähfuß.
- Haal de bovendraad door de naaivoet en vervolgens naar links.
- Протяните верхнюю нить через отверстие в прижимной лапке.

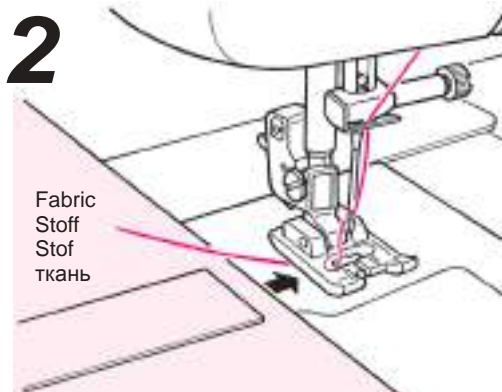

- Place the fabric under the presser foot.
- Legen Sie den Stoff unter den Nähfuß.
- Plaats de stof onder de naaivoet.
- Поместите ткань под прижимную лапку.

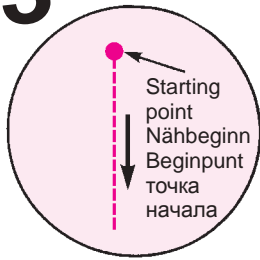
3

Start/stop button
Start/Stop-Taste
Start/stop-knop
кнопка пуск/останов



● **Start sewing.**

Push the start/stop button and the machine starts to sew straight stitches.

● **Nähen.**

Wenn Sie die Start/Stop-Taste eindrücken näht die Maschine gerade Stiche.

● **Begin met naaien.**

Druk op de start/stop-knop en de machine begint met het naaien van rechte steken.

● **Начните строчку.**

Нажмите кнопку пуск/останов, и машина начнет выполнять прямую строчку.

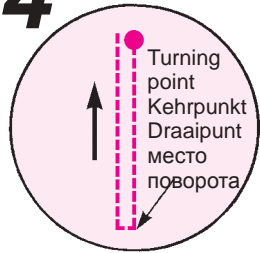
4

Reverse stitch button
Rückwärtstaste
Retoursteek-knop
кнопка обратной строчки



● **When it comes to the turning point push the reverse stitch button.**

The machine goes back to the starting point by sewing straight stitches and then it sews zigzag stitches to the point where the reverse stitch button is pushed.

● **Wenn Sie am Kehrpunkt sind, drücken Sie die Rückwärtstaste.**

Die Maschine näht jetzt mit Geradstichen bis zum Startpunkt und näht dann mit Zickzackstichen zurück zu der Stelle, an der die Rückwärtstaste gedrückt wurde.

● **Wanneer u op het draaipunt aankomt, druk op de retoursteek-knop.**

De machine naait terug met rechte steken tot aan het beginpunt en naait daarna zigzag steken tot het punt waar u de retoursteek-knop heeft ingedrukt.

● **В точке поворота нажмите кнопку обратной строчки.**

Машина возвращается в точку начала, выполняя прямую строчку, и затем начинает строчку зигзаг до точки, где была нажата кнопка обратной точки.

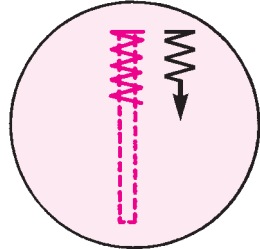
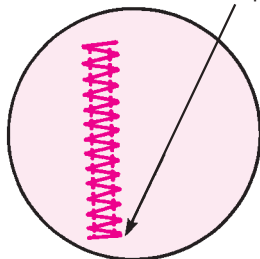
**5**

Lock stitches
Verschlussstiche
Afwerksteken
закрепленные стежки



● **When the machine comes to the sewing end point, push the reverse stitch button.**

The machine sews lock stitches and stops.

● **Wenn Sie wieder am Kehrpunkt sind, drücken Sie die Rückwärtstaste.**

Die Maschine näht jetzt Verschlussstiche und stoppt dann.

● **Wanneer u op het eindpunt aankomt, druk op de retoursteek-knop.**

De machine naait afwerksteken en stopt.

● **Когда машина дойдет до точки окончания строчки, нажмите кнопку обратной строчки.**

Машина выполнит закрытую строчку и остановится.

To sew a bartack of the same length again... when the length of the first bartack has been memorized,

Einen weiteren Riegel der gleichen Länge nähen... wenn die Länge des ersten Riegels gespeichert ist.

Om cordonsteken van dezelfde lengte te naaien... Wanneer de lengte van de cordonsteken in het geheugen is opgeslagen,

Чтобы выполнить закрепку повторно на том же месте... когда первой закрепки была введен в память машины

- When the start/stop button is pushed, the machine starts to sew and makes a u-turn automatically at the same point as the first bartack.
- Wenn die Start/Stop-Taste gedrückt ist, fängt die Maschine zu nähen an und macht an der gleichen Stelle wie beim ersten Riegel automatisch eine Kehrtwendung.
- Wanneer de start/stop-knop is ingedrukt, begint de machine met naaien en maakt automatisch een u-bocht op dezelfde plek als bij de eerste cordonsteken.
- При нажатой кнопке пуск/останов машина начнет шить и совершает поворот автоматически на месте первой закрепки.

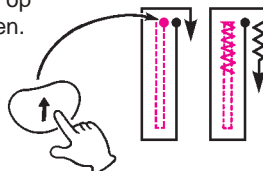

* If you want to change the memorized length of the bar tack, please select stitch pattern again.

* Wenn Sie die gespeicherte Riegellänge ändern möchten, wählen Sie nochmals das Stichmuster.

* Als u de lengte van de opgeslagen cordonsteek wilt wijzigen, druk nogmaals op de geselecteerde steek.

* Если вы хотите изменить длину закрепки, сохраненной в памяти, пожалуйста, выберите образец строчки повторно.

- When it comes to the sewing end point, push the reverse stitch button.
- Wenn sie wieder am Kehrpunkt ist, drücken Sie die Rückwärtstaste.
- Wanneer u het eindpunt bereikt, druk op de retoursteek-knop.
- Когда машина дойдет до точки окончания строчки, нажмите кнопку обратной строчки.

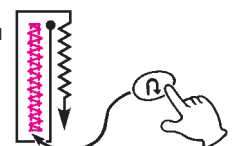

Inserting zippers / Reißverschlüsse einnähen Inzetten van ritsen / Вшивание застежки-молнии

	Pattern No. / Muster Nr. Steeknummer / Образец №	Direct 1 / Direkt 1 / Direct 1 / прямой 1
	Presser foot / Nähfuß Naaivoet / Прижимная лапка	Zipper presser foot (B) / Reißverschlussfuß (B) Ritsvoet (B) / прижимная лапка для строчки зигзаг (B)

	Attention	Turn off the power before replacing the presser foot.
	Vorsicht	Vor dem Wechseln des Nähfußes die Maschine ausschalten.
	Waarschuwing	Verwijder de stekker uit het stopcontact voor u de voet verwisselt.
	Внимание	Перед заменой прижимной лапки отключите машину от электросети.

Zippers are set in two different ways: by inserting into the side seam of the garment and by centering in position.

* **Make sure to use center needle position (Stitch pattern No. Direct 1).**

Reißverschlüsse werden auf zwei Arten eingesetzt: durch Einnähen in die Seitennaht und durch mittiges Einnähen.

* **Achten Sie darauf, dass sich die Nadel in der mittleren Position befindet (Stichmuster Nr. Direkt 1).**

Ritsen kunnen op twee manieren worden ingezet. Aan de zijkant van een kledingstuk of in het midden.

* **Zorg ervoor dat u de naaldpositie in het midden heeft (steek No. Direct 1).**

Вшить застежку-молнию можно двумя способами: внахлест или по встык.

* **Убедитесь, что игла расположена по центру (образец строчки № прямой 1).**

■ Preparation before attaching zipper / Stoff vorbereiten

Vorbereidingen voor het inzetten van de rits / Подготовка к пришиванию застежки-молнии

1

Runstitching ... Stitch length "Automatic"

Vornähen ... Stichlänge "Automatic"

Naad ... steeklengte "Automatisch"

обтачивающая строчка длина настраивается автоматически

Machine basting ... Stitch length "4"

Maschinenheftstich ... Stichlänge "4"

Machine rijgsel ... Steeklengte "4"

Машина выполняет обтачивающую строчку длина стежка "4"

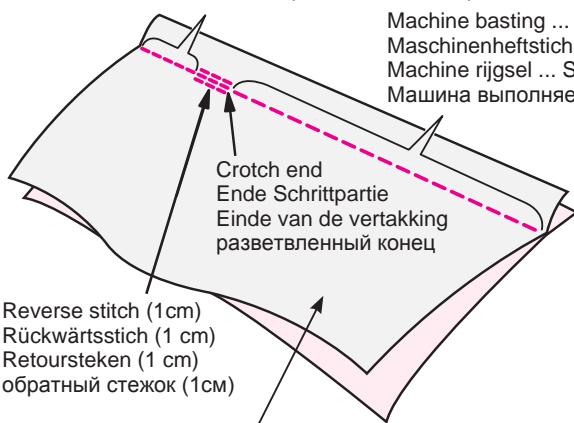

● Use the standard presser foot (A) to sew.

Place the fabrics face-to-face. Check the runstitching length and the length of the zipper to be inserted. Machine baste the zipper onto the fabrics.

Machine basting = zipper opening length + 1 cm

● Sie nähen mit dem Normalfuß (A).

Legen Sie den Stoff rechts auf rechts. Markieren Sie die Länge der Vornahrt und die Reißverschlusslänge. Heften Sie den Reißverschluss mit der Maschine auf den Stoff.

Maschinenheften = Öffnungslänge Reißverschluss + 1 cm

● Gebruik de standaard naaivoet (A) om te naaien.

Leg de stof met de goede kanten op elkaar. Controleer de lengtes van de rits en de te naaien lengtes. Rijg met de machine de rits aan de stof.

Machine rijgsel: de lengte van de ritsopening + 1 cm.

● Используйте стандартную прижимную лапку (A).

Поместите детали изделия лицом к лицу. Проверьте длину обтачивающей строчки и длину вшиваемой застежки-молнии. Машина начнет приметывать застежку-молнию к ткани.

Машина выполняет обтачивающую строчку = длина застежки-молнии + 1 см

2

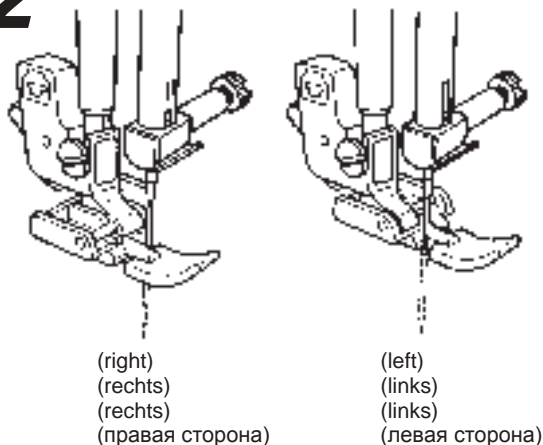

● **Attach the zipper presser foot (B) to the machine.**

When sewing the left side of the zipper, place the zipper under the right portion of the zipper presser foot. When sewing the right side of the zipper, place the zipper under the left portion of the foot.

● **Setzen Sie den Reißverschlussfuß (B) ein.**

Wenn Sie die linke Reißverschlussseite nähen, legen Sie den Reißverschluss unter die rechte Seite des Reißverschlussfußes. Wenn Sie die rechte Reißverschlussseite nähen, legen Sie den Reißverschluss unter die linke Seite des Reißverschlussfußes.

● **Doe de ritsvoet (B) aan de machine.**

Als u de linkerkant van de rits aan de stof naait, plaatst u de rits aan de rechterkant van de voet. Als u de rechterkant van de rits aan de stof naait, plaatst u de rits aan de linkerkant van de voet.

● **Установите на машину прижимную лапку (B).**

Во время пришивания левой стороны застежки-молнии поместите застежку-молнию под правую сторону прижимной лапки зигзаг. Во время пришивания правой стороны застежки-молнии поместите застежку-молнию под левую сторону прижимной лапки зигзаг.

■ **Lapped insertion / Überlappter Reißverschluss**
Overlapte rits / Втачивание застежки-молнии внахлест

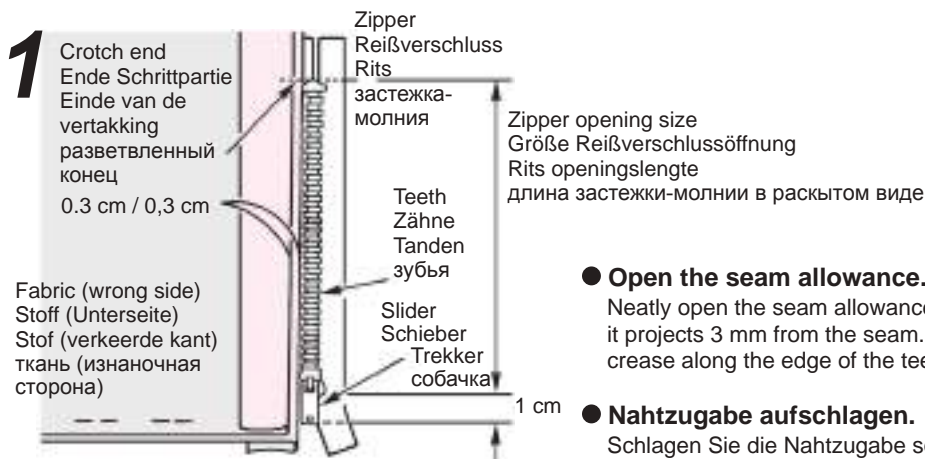

● **Open the seam allowance.**

Neatly open the seam allowance. Adjust the back seam allowance so that it projects 3 mm from the seam. Press with an iron to make a crease. Fit the crease along the edge of the teeth.

● **Nahtzugabe aufschlagen.**

Schlagen Sie die Nahtzugabe sorgfältig auf. Falten Sie die rückwärtige Nahtzugabe so, dass der Saum 3 mm übersteht. Bügeln Sie die Faltung ein. Legen Sie die Faltung an den Rand der Reißverschlusszähne.

● **Sla de zoom overlap open.**

Sla de zoom overlap zorgvuldig open. Plaats de achterste zoom overlap op 3 mm van de zoom. Creëer met een strijkijzer een vouw. Leg de vouw tegen de tanden van de rits.

● **Отверните край изделия.**

Аккуратно отверните край изделия (припуск). Отступите от края сгиба около 3 мм. Отутюжьте линию сгиба, чтобы образовалась стрелка (складка). Расположите складку вдоль линии зубьев застежки-молнии.

2

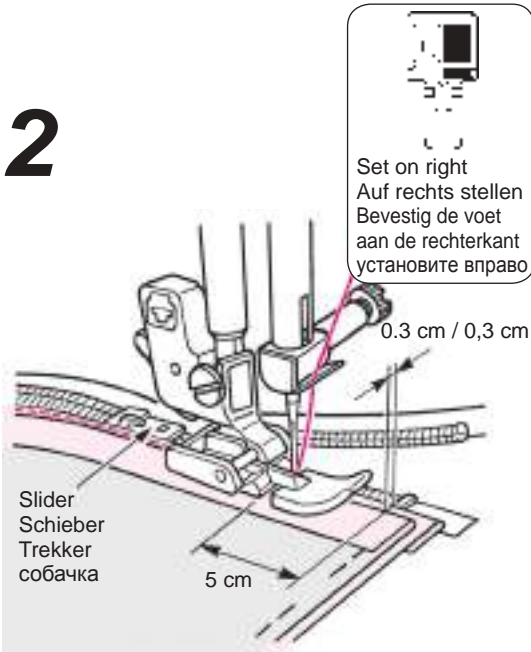

● **Sew the zipper tape on the seam allowance from bottom to top.**

Fitting the edge of the zipper presser foot along the edge of the zipper teeth, sew the zipper tape on the seam allowance. At the slider part of the zipper, stop the machine at 5 cm (2 inches) before the slider. Move the slider to the far side of the presser foot and sew the zipper until its top end is reached.

● **Reißverschlussband von unten nach oben auf die Nahtzugabe nähen.**

Nähen Sie das Reißverschlussband auf die Nahtzugabe, der Rand des Reißverschlussfußes läuft dabei am Rand der Zähne entlang. Halten Sie die Maschine etwa 5 cm vor dem Schieber an. Schieben Sie den Schieber auf die entfernte Seite des Nähfußes und nähen Sie den Reißverschluss bis zum oberen Ende fest.

● **Naai het ritsenband aan de zoom overlap van onder naar boven.**

Geleid de rand van de ritsvoet langs de tanden van de rits en naai het band vast aan de overlap. Stop 5 cm voor u de trekker bereikt heeft. Doe de trekker nu naar achteren en naai nu tot het eind van de rits.

● **Притачайте застежку-молнию к складке снизу доверху**

Выровняйте край прижимной лапки зигзаг по линии складки. Остановите строчку за 5 см (2 дюйма) до собачки. Переместите собачку вверх, как можно дальше от собачки и притачайте застежку-молнию до конца.

3

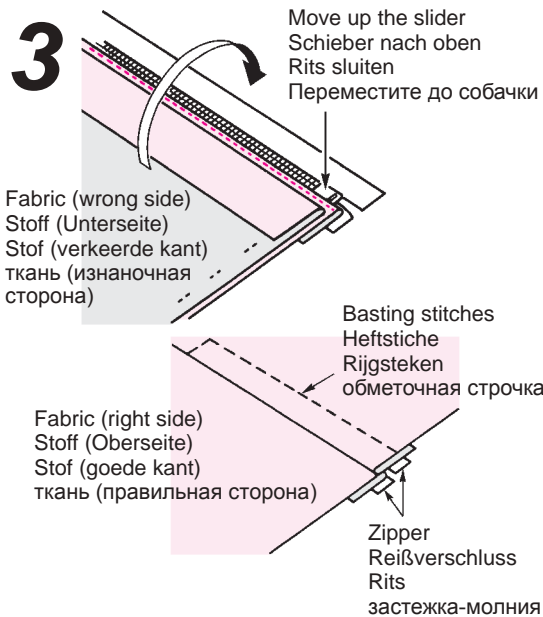

● **Put the fabric over the zipper.**

Baste the zipper and set it on the fabric.

* Baste the zipper tape with the fabric with hand basting stitches. Move the slider to the top of the zipper. Put the fabric over the zipper and perform basting.

● **Stoff über den Reißverschluss legen.**

Reißverschluss anheften.

* Heften Sie das Reißverschlussband per Hand mit Heftstichen auf dem Stoff. Schieben Sie den Schieber ans obere Reißverschlussende. Den Stoff über den Reißverschluss legen und festheften.

● **Vouw de stof over de rits. Rijg de rits op de stof.**

* Rijg de ritsenband aan de stof met de hand. Sluit de rits en bedek hem met de stof en rijg op zijn plaats.

● **Разместите ткань на застежке-молнии.**

Приматайте застежку-молнию к ткани.

* Приматайте застежку-молнию к ткани вручную. Переместите собачку вверх до упора. Поместите ткань на застежку-молнию и стачайте.

4

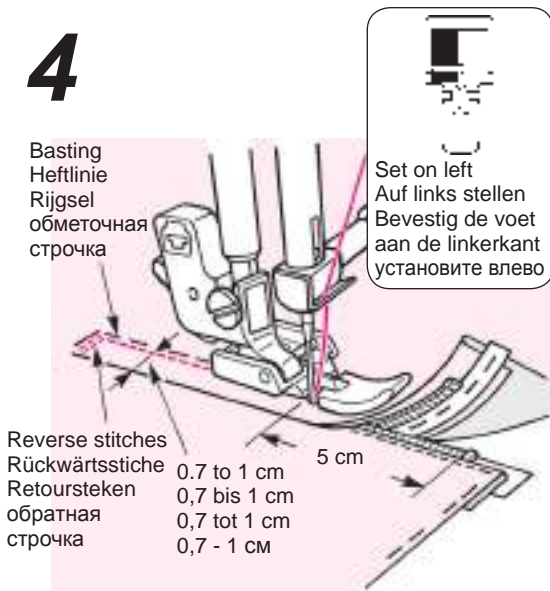

● **Sew reverse stitches and sew the right-hand side.**

After sewing reverse stitches, set the left hand side of the zipper presser foot to the zipper teeth. Sew until 5 cm (2 inches) of the zipper end. Undo the basting stitches and move the slider to the far end of the presser foot. Then sew the rest of the way.

● **Rückwärtsstiche nähen und die rechte Seite nähen.**

Nach den Rückwärtsstichen richten Sie die linke Seite des Reißverschlussfußes auf die Zähne aus. Nähen Sie bis etwa 5 cm vor dem Reißverschlussende. Ziehen Sie die Heftstiche heraus und schieben Sie den Schieber auf die entfernte Seite des Fußes. Nähen Sie jetzt das letzte Stück.

● **Naai retoursteken en naai de rechterkant.**

Na het naaien van retoursteken, bevestig de voet aan de linkerkant. Naai tot 5 cm van het einde van de rits. Verwijder het rijgsel, doe de rits open en stik de rest.

● **Выполните обратную строчку и притачайте правую сторону застежки-молнии.**

После выполнения обратной строчки выровняйте левую сторону прижимной латки по линии зубьев застежки-молнии. Остановите строчку за 5 см (2 дюйма) до конца застежки-молнии. Снимите ручную наметку и переместите собачку как можно дальше от прижимной лапки. Выполните строчку до конца.

Centered insertion / Mittiger Reißverschluss / Rits in het midden / Втачивание застежки-молнии встык

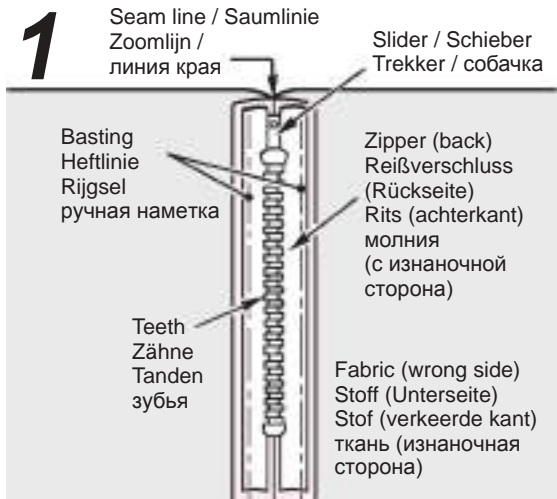

● Baste zipper and garment body.

Open the seam allowance. Fit the teeth of the zipper at the end of the seam line and perform basting by hand. Pull the slider tab to the up side.

● Reißverschluss auf den Stoff heften.

Schlagen Sie die Nahtzugabe um. Passen Sie die Zähne ans Ende der Saumlinie an und heften Sie beide Teile per Hand fest. Den Schieberreiter auf die obere Seite ziehen.

● Rijg de rits aan het kledingstuk.

Open de zoomoverlappingen, plaats de rits zorgvuldig en rijg hem aan het kledingstuk. Doe de rits dicht.

● Приметайте застежку-молнию к изделию.

Отверните край изделия. Выровняйте зубья застежки-молнии по линии сгиба и приметайте застежку-молнию вручную. Переместите собачку вверх.

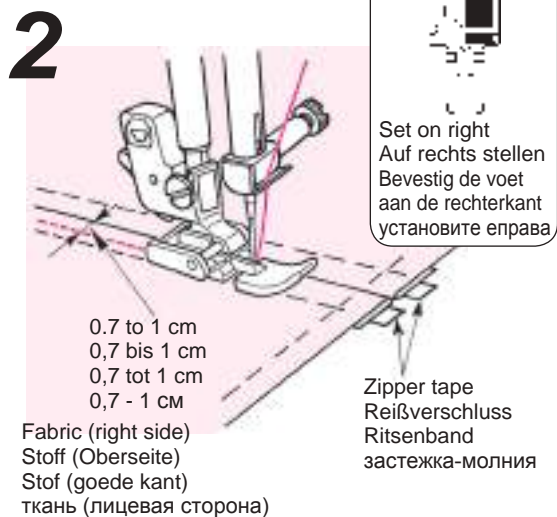

● Sew the left part of the zipper on the seam allowance from the bottom of the opening to the top.

Sew 0.7 to 1 cm from the seam line.

● Linke Reißverschlussseite von der unteren Öffnung zur Oberen auf die Nahtzugabe nähen.

Halten Sie dabei etwa 0,7 bis 1 cm Abstand zur Saumlinie.

● Naai de linkerkant aan de zoomoverlap van beneden naar boven.

Naai 0,7 tot 1 cm vanaf de zoomlijn.

● Притачайте левую сторону застежки-молнии к краю изделия, начиная с нижней части молнии вверх.

Отступите 0,7-1 см от линии сгиба.

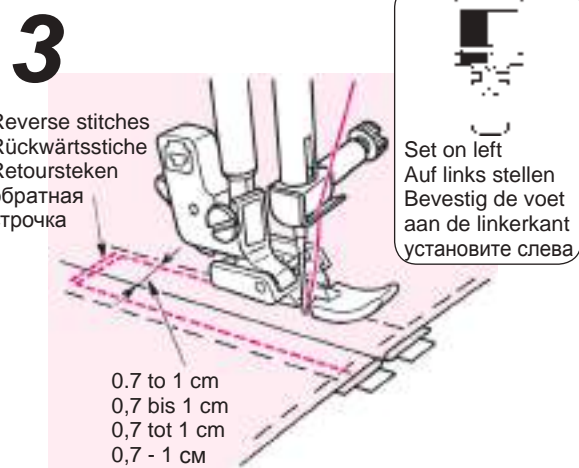

● Sew the right part of the zipper.

Sew reverse stitches a few times. Sew the other side 0.7 to 1 cm from the seam line.

● Rechte Reißverschlussseite nähen.

Nähen Sie ein paar Mal Rückwärtsstiche. Nähen Sie die andere Seite mit 0,7 bis 1 cm Abstand zur Saumlinie.

● Naai de rechterkant van de rits.

Naai een paar retoursteken. Naai de andere kant 0,7 tot 1 cm vanaf de zoomlijn.

● Притачайте правую сторону застежки-молнии.

Выполните несколько обратных стежков. Притачайте правую сторону застежки-молнии, отступив 0,7-1 см от линии сгиба.

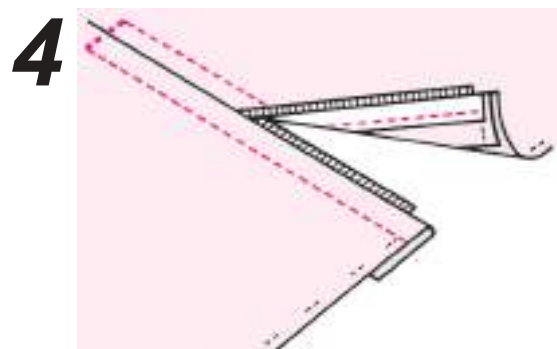

● Undo only the basting stitches.

● Heftfäden entfernen.

● Verwijder alleen de rijgsteken.

● Удалите ручную наметку.

Shirring and gathering / Kräuseln und Raffen Rimpelen en plooiën / Сборки и буфы

	Pattern No. / Muster Nr. Steeknummer / Образец №	Direct 1 / Direkt 1 / Direct 1 / прямой 1
	Presser foot / Nähfuß Naaivoet / Прижимная лапка	Standard presser foot (A) Normalfuß (A) Standaard naaivoet (A) стандартная прижимная лапка (A)

	Attention	Turn off the power before replacing the presser foot.
	Vorsicht	Vor dem Wechseln des Nähfußes die Maschine ausschalten.
	Waarschuwing	Verwijder de stekker uit het stopcontact voor u de voet verwisselt.
	Внимание	Перед заменой прижимной лапки отключите машину от электросети.

- ★ Shirring: such as the shoulder line and waist of the skirt, on which shirring is not seen.
- ★ Gathering: such as shoulder joining and the frills of a skirt.

- ★ Kräuseln: wie an der Schulter oder am Rockbund, wo man Kräuselung nicht sieht.
- ★ Raffen: wie als Schulternaht oder Rüschen am Rock.

- ★ Rimpelen: Bijv. op de schouderlijn en taille van een rok, waarbij het krimpen niet te zien is.
- ★ Plooiën: Bijv. voor mouwen en stroken van een rok.

- ★ Сборки: как на окате рукава, на поясе юбки, - там, где сборки не видны.
- ★ Буфы: как на отвороте рукава или оборки на юбке.

1

Gathering / Raffen Plooiën / Буфы

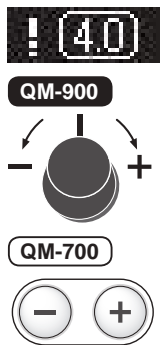

Shirring / Kräuseln Rimpelen / Сборки

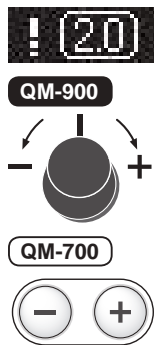

- **Change the stitch length.**
Set 3.0 - 4.0 for gathering and 1.5 - 2.0 for shirring.
- **Stichlänge ändern.**
Zum Raffen Stichlänge 3,0 – 4,0 einstellen, zum Kräuseln 1,5 – 2,0.
- **Stel de steeklengte in.**
Stel de steeklengte in op 3,0 – 4,0 voor plooiën en 1,5 – 2,0 voor rimpelen.
- **Измените длину стежка.**
Установите длину стежка 3,0 - 4,0 для буфов и 1,5 - 2,0 для сборки.

2

Loose / Locker
Verlagen / ослабить



- **Loosen the needle thread tension.**
- **Fadenspannung lockern.**
- **Verlaag de naalddraadspanning.**
- **Ослабьте натяжение верхней нити.**

3

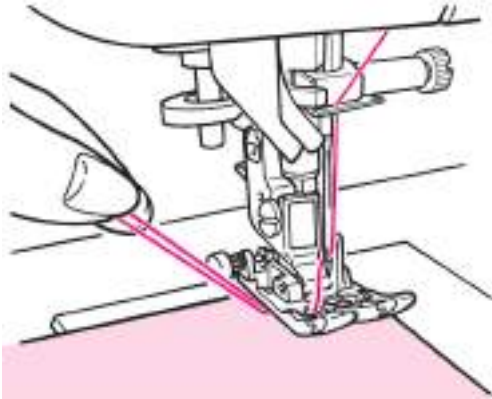

- **Start sewing.**
Leave about 5 cm of needle and bobbin threads both at the sewing start and at the sewing end and sew a parallel line.
- **Nähen.**
An beiden Seiten der Naht etwa 5 cm vom Ober- und Unterfaden hängen lassen und eine Parallelnaht nähen.
- **Begin met naaien.**
Laat ongeveer 5 cm. boven- en onderdraad over aan het begin en aan het eind van de naad en naai een rij parallel.
- **Начните строчку.**
Оставьте концы верхней и нижней нитей около 5 см длиной в начале и конце строчки и прострочите параллельные строчки.

4

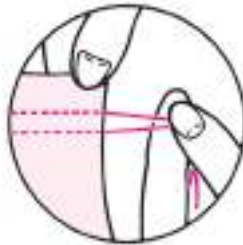
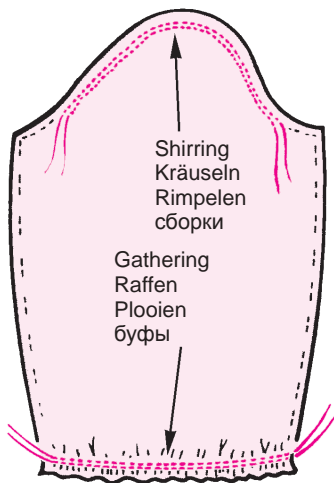

- **Pull the lower thread by hand to shrink the fabrics.**
- **Zum Kräuseln den unten Faden per Hand zusammenziehen.**
- **Trek aan de onderdraad om de stof te rimpelen.**
- **Потяните за нижнюю нить, чтобы собрать ткань в складки.**

Pintucking / Biesen / Gepaspelde naad / Защипы

	Pattern No. / Muster Nr. Steeknummer / Образец №	Direct 1 / Direkt 1 / Direct 1 / прямой 1
	Presser foot / Nähfuß Naaivoet / Прижимная лапка	Standard presser foot (A) Normalfuß (A) Standaard naaivoet (A) стандартная прижимная лапка (A)

	Attention	Turn off the power before replacing the presser foot.
	Vorsicht	Vor dem Wechseln des Nähfußes die Maschine ausschalten.
	Waarschuwing	Verwijder de stekker uit het stopcontact voor u de voet verwisselt.
	Внимание	Перед заменой прижимной лапки отключите машину от электросети.

This stitch is used to sew decorations on the front of blouses and/or aprons, etc. Dieser Stich wird für Dekorationen auf der Vorderseite von Blusen und/oder zum Beispiel Schürzen verwendet.

Deze steek wordt gebruikt om de voorkant van blouses en/of schorten te decoreren. Этот вид строчки используется в качестве декоративного на полочке блузки и/или фартуке и т.д.

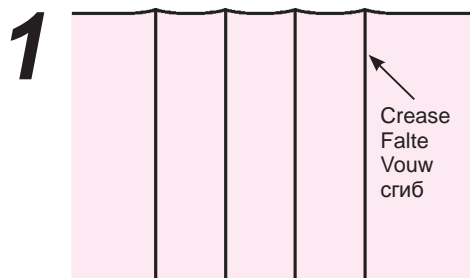

- Iron the creases of the pintuck.
- Die Falten für die Biese bügeln.
- Strijk de vouw van de gepaspelde naad.
- Отутюжьте сгиб защипа.

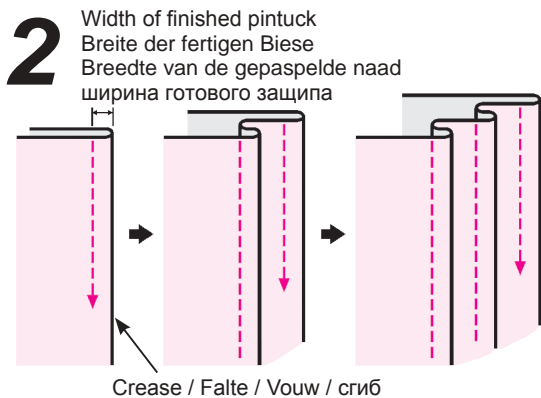

- Sew the creases one by one and avoid it stretching.
- Jede Falte einzeln nähen – nicht ausdehnen lassen!
- Naai de vouwen één voor één en voorkom dat het gaat uitrekken.
- Прострочите защипы один за другим, не растягивая их.

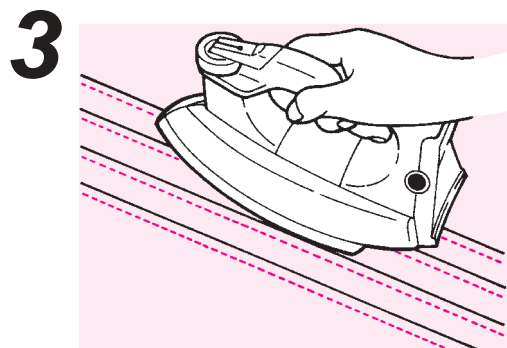

- After sewing, turn over pintucks and iron them.
- Biesen nach dem Nähen umdrehen und bügeln.
- Na het naaien, draai de gepaspelde naad om en strijk ze.
- После выполнения строчки переверните защипы и прогладьте их.

● Example of use
 Anwendungsbeispiele
 Voorbeelden
 примеры использования

- Blouse
- Bluse
- Blouse
- блузка



- Apron
- Schürze
- Schort
- фартук



Welt seam / Картнайт / Engelse naad / Обтачка каймой

	Pattern No. / Muster Nr. Steeknummer / Образец №	Direct 1 / Direkt 1 / Direct 1 / прямой 1
	Presser foot / Nähfuß Naaivoet / Прижимная лапка	Standard presser foot (A) Normalfuß (A) Standaard naaivoet (A) стандартная прижимная лапка (A)

	Attention	Turn off the power before replacing the presser foot.
	Vorsicht	Vor dem Wechseln des Nähfußes die Maschine ausschalten.
	Waarschuwing	Verwijder de stekker uit het stopcontact voor u de voet verwisselt.
	Внимание	Перед заменой прижимной лапки отключите машину от электросети.

This stitch is used for securing an edge.
 Dieser Stich wird für verstärkte Ränder benutzt.
 Om naden te verstevigen en randen netjes af te werken.
 Этот вид строчки используется для отделки края ткани.

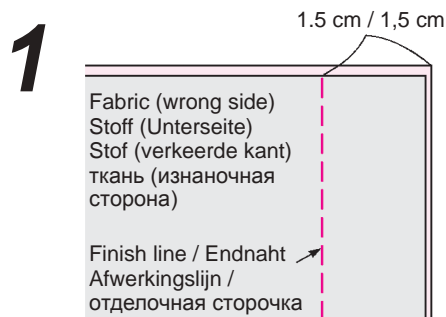

- Put the fabrics together and sew.
- Stoffe aufeinander legen und nähen.
- Leg de stoffen op elkaar en naai de afwerkingslijn.
- Сложите детали изделия вместе и стачайте их.

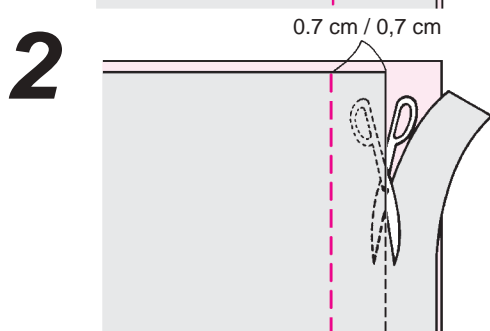

- Cut half of the seam allowance.
- Hälfte der Nahtzugabe abschneiden.
- Knip de helft van de zoom overlap.
- Обрежьте половину полосы подгиба.

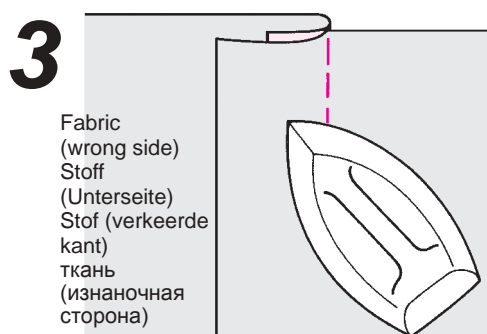

- Open the fabrics from the finish line and fold the seam allowance together and iron.
- Stoffe an der Endnaht auffalten, Nahtzugaben zusammenfalten und bügeln.
- Open de stof vanaf de afwerkingslijn en vouw de zoom overlap samen en strijk ze.
- Отогните края припуска по линии сточки, сложите их вместе и отутюжьте.

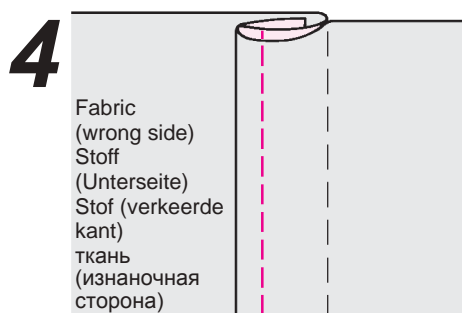

- Wrap up the shorter seam allowance with the longer one and sew the edge of the crease.
- Breitere Nahtzugabe um die kürzere falten und den Faltrand nähen.
- Wikkel de brede zoom overlap om de smalle zoom overlap en naai de rand van de vouw.
- Оберните более широкую полосу припуска вокруг более короткой и выполните строчку по краю сгиба.

How to use the quilt guide / Arbeiten mit der Quilt-Führung

Het gebruik van de quiltgeleider /

Как использовать направляющую для квилтинга

	Pattern No. / Muster Nr. Steeknummer / Образец №	Direct 1, 4 / Direkt 1, 4 / Direct 1, 4 / прямой 1, 4
	Presser foot / Nähfuß Naaivoet / Прижимная лапка	Standard presser foot (A) Normalfuß (A) Standaard naaivoet (A) стандартная прижимная лапка (A)

	Attention	Turn off the power before replacing the presser foot.
	Vorsicht	Vor dem Wechseln des Nähfußes die Maschine ausschalten.
	Waarschuwing	Verwijder de stecker uit het stopcontact voor u de voet verwisselt.
	Внимание	Перед заменой прижимной лапки отключите машину от электросети.

1

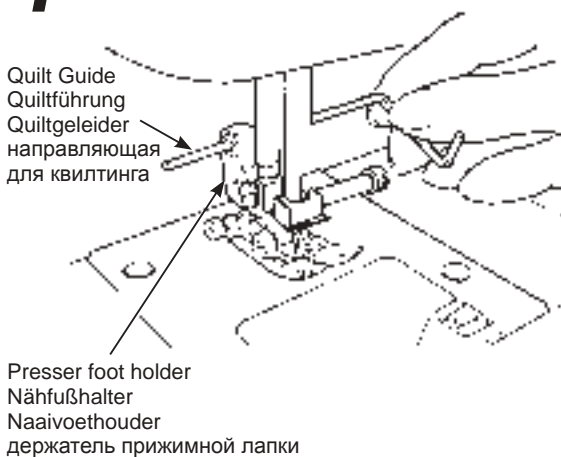

- Insert the quilt guide into the groove of the presser foot holder.
- Quiltführung in die Aussparung am Nähfuß stecken.
- Steek de quiltgeleider in de gleuf van de naaivoethouder.
- Вставьте направляющую для квилтинга в паз держателя прижимной лапки.

2

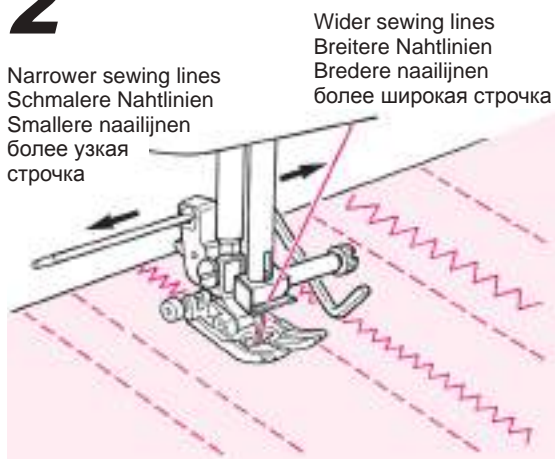

- Sew while tracing the stitches with the tip of the quilt guide.
Distance between sewing lines can be adjusted freely.
- Sie nähen und lassen dabei die Führung auf einer Nahtlinie laufen.
Der Abstand zwischen den Nahtlinien kann nach Belieben eingestellt werden.
- Naai terwijl u met de quiltgeleider de steken volgt.
De afstand tussen de naailijnen kunnen vrijuit worden aangepast.
- Выполните строчку и контролируйте стежки по кончику направляющей.
Промежуток между строчками можно задать произвольно.

Scallop stitches / Bogenstiche / Schulpzoomsteken / Фестоны

	Pattern No. Muster Nr. Steeknummer Образец №
Presser foot Nähfuß Naaivoet Прижимная лапка	QM-900 One point 24, 25 / Ein-Punkt 24, 25 / Thema steek 24, 25 / однотоочный 24, 25 QM-700 One point 24 / Ein-Punkt 24 / Thema steek 24 / однотоочный 24 Manual buttonhole presser foot (I) Manueller Knopflochfuß (I) Handmatig knoopsgatvoet (I) лапка для выметывания петель вручную (I)

Attention	Turn off the power before replacing the presser foot.
Vorsicht	Vor dem Wechseln des Nähfußes die Maschine ausschalten.
Waarschuwing	Verwijder de stekker uit het stopcontact voor u de voet verwisselt.
Внимание	Перед заменой прижимной лапки отключите машину от электросети.

This stitch is used for decorating edging on items such as table cloths, collars on blouse, etc.

Dieser Stich wird für verzierte Stoffränder benutzt, zum Beispiel bei Tischdecken, Blusenkrägen usw.

Deze steek wordt gebruikt voor decoratieve randafwerkingen voor bijvoorbeeld tafelkleden, kragen van blouses, enzovoorts.

Этот вид строчки используется для декоративной отделки краев таких изделий как скатерти, воротники на блузках и т.д.

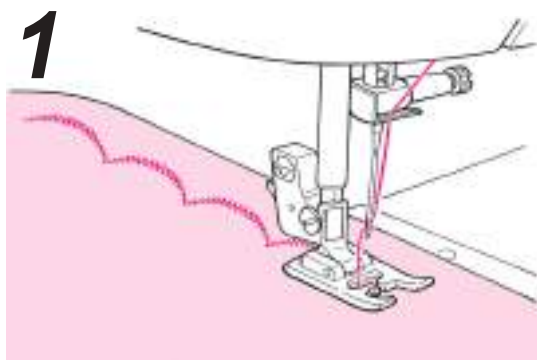

- To keep the pattern intact, leave some margin and sew on the edge of the cloth.
 - Das Muster wird am schönsten, wenn Sie mit etwas Abstand zum Stoffrand nähen.
 - Om het patroon intact te houden, laat een kleine marge over en naai aan de rand van het kledingstuk.
 - Чтобы не повредить стежки, немного отступите от края изделия и выполняйте строчку.

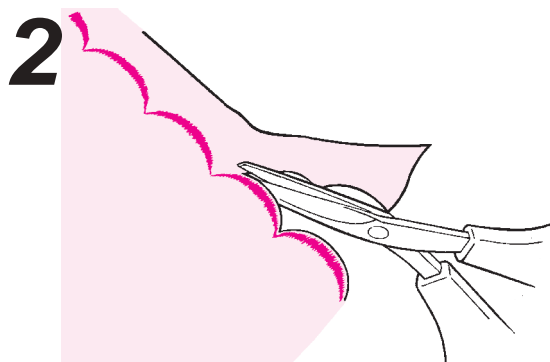

- Cut the sewn fabric carefully so that stitches are not cut by the scissors.
 - Schneiden Sie den überschüssigen Stoff vorsichtig ab und achten Sie darauf, dass die Stiche nicht beschädigt werden.
 - Knip de genaaide stof voorzichtig zodat u met de schaar geen steken doorknipt.
 - Аккуратно обрежьте край изделия, стараясь не повредить строчку.

- * Adjust stitch length of the decorative stitches according to the fabric to be sewn. Sewing on fabric too thick may cause jamming.
- * Passen Sie die Länge der Stichstiche auf den jeweiligen Stoff an. Bei zu dickem Stoff können die Stiche blockieren.
- * Pas de steeklengte aan van de decoratieve steken aan de stof die u wilt naaien. Naaien op te dikke stof kan storingen veroorzaken.
- * Отрегулируйте длину стежка декоративной строчки в зависимости от ткани. Обтачивание слишком плотной ткани может привести к ее защемлению.

Decorative stitches / Zierstiche / Decoratieve steken / Декоративные строчки

	Pattern No. Muster Nr. Steeknummer Образец №	QM-900 Decorative 01~72 / Dekorativ 01-72 / Siersteek 01-72 / декоративный 01~72 QM-700 Decorative 01~49 / Dekorativ 01-49 / Siersteek 01-49 / декоративный 01~49
	Presser foot Nähfuß Naaivoet Прижимная лапка	Manual buttonhole presser foot (I) Manueller Knopflochfuß (I) Handmatig knoopsgatvoet (I) лапка для выметывания петель вручную (I)

	Attention	Turn off the power before replacing the presser foot.
	Vorsicht	Vor dem Wechseln des Nähfußes die Maschine ausschalten.
	Waarschuwing	Verwijder de stekker uit het stopcontact voor u de voet verwisselt.
	Внимание	Перед заменой прижимной лапки отключите машину от электросети.

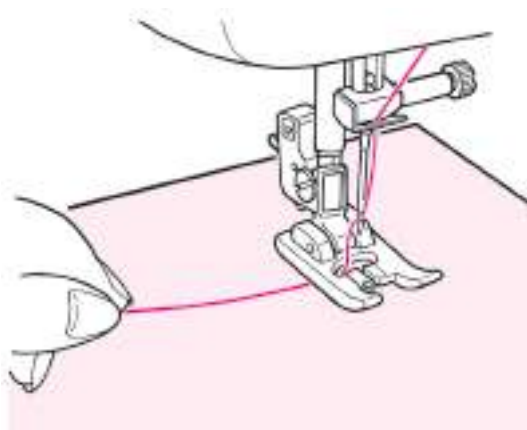

- Place the fabric under the presser foot and start.
- Den Stoff unter den Nähfuß legen und beginnen.
- Leg de stof onder de naaivoet en begin met naaien.
- Поместите ткань под прижимную лапку и начните выполнять строчку.

Display of the length of one cycle / Längenangabe für einen Stichabschnitt Display van de lengte van één cyclus / Отображение длины одного цикла

Although the length of one cycle of the decorative pattern is displayed, treat it only as a reference, as this will be changeable based on fabric and thread.

Der Bildschirm gibt zwar die Länge eines Stichabschnitts an, es handelt sich dabei jedoch nur um eine Richtlinie. Die Länge sollte je nach Stoff und Garn eingestellt werden.

De lengte van één cyclus van de decoratieve steek die wordt getoond, is een richtlijn, afhankelijk van de stof en de gebruikte draad.

Хотя продолжительность одного цикла декоративной строчки отображается, считайте это значение ориентировочным, так как оно может варьироваться в зависимости от типа ткани и нитей.

Example)

Beispiel

Voorbeeld

Пример:

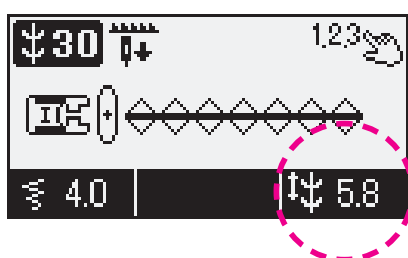

The length of one cycle is displayed.
 Hier ist die Länge eines Stichabschnitts angezeigt.
 De lengte van één cyclus wordt getoond.
 отображается длина 1 цикла



Patchwork piecing / Patchwork-Piecing / Patchwork / Пэчворк

	Pattern No. / Muster Nr. Steeknummer / Образец №	Direct 2 / Direkt 2 / Direct 2 / прямой 2
	Presser foot / Nähfuß Naaivoet / Прижимная лапка	Standard presser foot (A) Normalfuß (A) Standaard naaivoet (A) стандартная прижимная лапка (A)

	Attention	Turn off the power before replacing the presser foot.
	Vorsicht	Vor dem Wechseln des Nähfußes die Maschine ausschalten.
	Waarschuwing	Verwijder de stekker uit het stopcontact voor u de voet verwisselt.
	Внимание	Перед заменой прижимной лапки отключите машину от электросети.

To sew pieces of cloth together is called piecing in patchwork. When piecing, the seam allowance is usually 1/4" (6.4 mm).
 Im Patchwork bedeutet "Piecing", dass man verschiedene Stoffstücke zusammennäht. Beim Piecing ist eine Nahtzugabe von 1/4" (6,4 mm) üblich.

Aan elkaar naaien van twee stukken stof wordt patchwork genoemd. Bij patchwork is de zoom overlap normaal gesproken 1/4" (6,4 mm).
 Стачивание кусочков ткани вместе называется лоскутной работой или пэчворком. Для пэчворка припуск ткани обычно составляет 1/4" (6,4 мм).

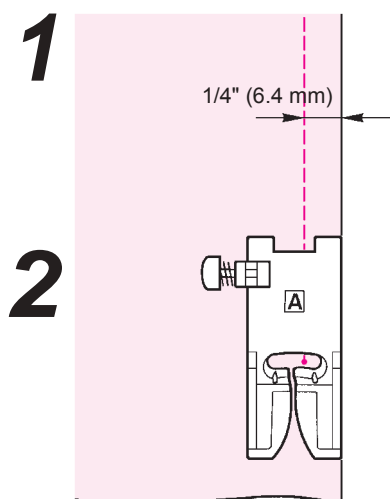

- **Cut the fabric with seam allowance.**
- **Stoff plus Nahtzugabe auf Maß schneiden.**
- **Knip de stof met zoom overlap.**
- **Отрежьте кусочки ткани, оставляя по краям 1/4" (6,4 мм) в качестве припуска.**
- **Align the right end of the presser foot and the edge of the fabric and sew.**
 The needle will enter 1/4" (6.4 mm) from the edge of the fabric, so the seam allowance of 1/4" (6.4 mm) can be sewn.
- **Den Stoffrand an der rechten Seite des Nähfußes anlegen und nähen.**
 Die Nadel senkt sich 1/4" (6,4 mm) vom Rand in den Stoff – genau im Maß der Nahtzugabe (1/4" (6,4 mm)).
- **Houdt de rechterkant van de naaivoet gelijk met de rand van de stof en begin met naaien.**
 De naald zal op 1/4" (6,4 mm) van de rand van de stof naaien, zo wordt de zoom overlap 1/4" (6,4 mm) breed.
- **Выровняйте край ткани по правой стороне прижимной лапки и выполните строчку.**
 Игла входит в ткань на расстоянии 1/4" (6,4 мм) от края, поэтому необходим припуск 1/4" (6,4 мм).

The needle position can be adjusted between 0.0~7.0.
 When the needle position is at '5.6', the needle is 1/4" (6.4 mm) from the right edge of standard presser foot (A).

Die Nadelposition kann auf einen Wert zwischen 0,0 und 7,0 eingestellt werden.
 Wenn die Nadel auf Position "5,6" steht, ist die Nadel 1/4" (6,4 mm) vom rechten Normalfußrand (A) entfernt.

De naaldpositie kan worden ingesteld tussen 0,0 – 7,0.
 Wanneer de naaldpositie "5,6" aangeeft, is de naald 1/4" (6,4 mm) vanaf de rechterkant van de naaivoet.

Положение иглы можно отрегулировать в пределах 0,0~7,0.
 При настройке 5,6 игла располагается в 1/4" (6,4 мм) от правого края стандартной прижимной лапки (A).

- * You can change the needle position as you like. Needle position change: Refer to page 128
- * Sie können die Nadelposition nach Belieben ändern. Ändern der Nadelposition: siehe Seite 128
- * U kunt de naaldpositie veranderen zoals u wilt. Veranderen van naaldpositie: zie pagina 128.
- * Вы можете изменить положение иглы по своему желанию. О том, как изменить положение иглы, см. стр. 128.

Applique (1) / Applikation (1) / Appliceren (1) / Аппликация (1)

	Pattern No. / Muster Nr. Steeknummer / Образец №	Direct 5 / Direkt 5 / Direct 5 / прямой 5
	Presser foot Nähfuß Naaivoet Прижимная лапка	Manual buttonhole presser foot (I) Manueller Knopflochfuß (I) Handmatig knoopsgatvoet (I) лапка для выметывания петель вручную (I) QM-900 Open toe presser foot (O) Offener Transportfuß (O) Open teen naaivoet (O) открытая прижимная лапка (O)

Attention	Turn off the power before replacing the presser foot.
Vorsicht	Vor dem Wechseln des Nähfußes die Maschine ausschalten.
Waarschuwing	Verwijder de stekker uit het stopcontact voor u de voet verwisselt.
Внимание	Перед заменой прижимной лапки отключите машину от электросети.

The edge of the applique fabric is sewn with a compact zigzag, so it is suitable for the applique of cut fabric.

Der Rand einer Applikation wird mit sehr dichtem Zickzack genäht, man kann daher auch Applikationen mit Schnitträndern aufnähen.

De rand van de applicatie wordt genaaid met een dichte zigzag.

Край ткани с аппликацией обрабатывается мелкой строчкой зигзаг, таким образом можно вырезать аппликацию из ткани.

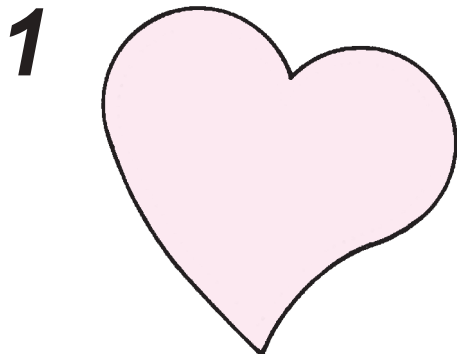

- **Cut the applique fabric at the finish line, put it on the base fabric and fix it temporarily.**

It is recommended to use both-sided adhesive interlining or the similar to fix the appliqué fabric on the base fabric. Use the interlining to the edge of the appliqué fabric.

- **Die Applikation direkt am Außenrand abschneiden, auf den Stoff legen und fixieren.**

Zum Fixieren auf dem Stoff wird doppelseitiges Klebefutter oder dergleichen empfohlen. Das Klebefutter sollte die ganze Applikationsunterseite bis zum Rand hin bedecken.

- **Knip de te appliceren stof op de afwerkingslijn, plaats het op de basisstof en zet het tijdelijk vast.**

Het is aanbevolen om tweezijdig klevende tussenvoering te gebruiken of iets gelijkwaardigs om de te appliceren stof op de basisstof vast te zetten. Gebruik de tussenvoering tot aan de rand van de te appliceren stof.

- **Вырежьте аппликацию по отделочной строчке, поместите ее на ткань основы и временно зафиксируйте.**

Рекомендуется использовать прокладку из двустороннего липкого материала или что-то похожее, чтобы закрепить аппликацию на ткани изделия. Используйте прокладку по краям аппликации.

2

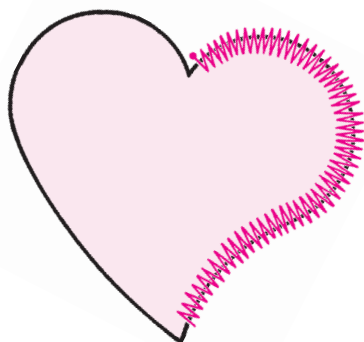

- **Turn the hand wheel towards you and start sewing along with the outer side of the applique fabric.**

When you start sewing, the machine will automatically sew 3 lock stitches.

* When sewing steep angles, keep the needle inside the fabric, raise the presser foot, change sewing direction and sew slowly.

- **Drehen Sie das Handrad in Ihre Richtung und nähen Sie über die Außenseite der Applikation.**

Am Nähbeginn näht die Maschine automatisch 3 Verschlussstiche.

* Bei steilen Winkeln lassen Sie die Nadel im Stoff, heben den Nähfuß, ändern die Richtung und nähen dann langsam weiter.

- **Draai het handwiel naar u toe en begin met naaien langs de buitenkant van de te appliceren stof.**

Wanneer u begint met naaien, naait de machine automatisch 3 afwerksteken.

* Als u scherpe hoeken naait, houdt dan de naald in de stof, breng de naaivoet omhoog, verander van naairichting en naai langzaam verder.

- **Поверните маховик на себя и начните выполнять строчку вдоль внешней стороны аппликации.**

В начале строчки машина автоматически выполнит 3 стежка закрепки.

* При вышивании острых углов оставьте иглу в ткани, поднимите прижимную лапку, измените направление строчки и выполняйте строчку медленно.

3

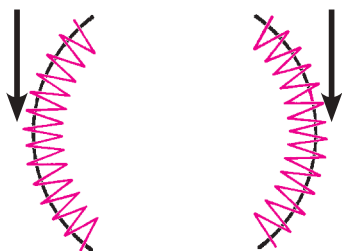

Keep the needle inside the fabric at the point of arrow and raise the presser foot.

An der Pfeilspitze lassen Sie die Nadel im Stoff und heben den Nähfuß.

Houdt de naald in de stof bij de punten van de pijlen en breng de naaivoet omhoog.

Дойдя до вершины острого угла, поднимите прижимную лапку, не поднимая иглы из ткани.

- **At the end of sewing, push the reverse stitch button to sew lock stitches for 3~5 stitches.**

- **Am Ende der Näharbeit die Rückwärtstaste drücken, um 3-5 Verschlussstiche zu nähen.**

- **Aan het einde van uw naad, drukt u op de retoursteek-knop om 3 – 5 afwerksteken te naaien.**

- **В конце строчки нажмите на кнопку обратной строчки и выполните 3-5 стежков.**

* Usually center needle position is used for appliqué stitches but right or left needle position can be used.

Changing needle position: Refer to page 128





* Applikationsstiche näht man normalerweise mit der mittleren Nadelposition, rechts oder links ist aber auch möglich.
Nadelposition ändern: siehe Seite 128

* Normaal gesproken kan de midden-naaldpositie worden gebruikt voor het appliceren, maar ook de rechter of de linker naaldpositie kan worden gebruikt.
Veranderen van naaldpositie: zie pagina 128.

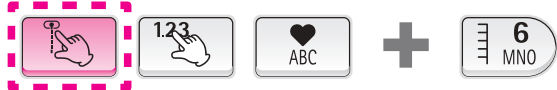
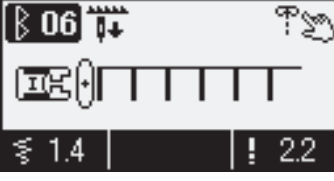
* Обычно для аппликации используется положение иглы по центру, но, возможно, вам потребуется расположение иглы слева или справа. О том, как изменить положение иглы, см. стр. 128.

Applique (2) / Applikation (2) / Appliceren (2) / Аппликация (2)

		
	Pattern No. Muster Nr. Steeknummer Образец №	Direct 6 / Direkt 6 / Direct 6 / прямой 6 QM-900 Quilting 01~04, 35~37 / Quilten 01-04, 35-37 Quilting 01-04, 35-37 / квилтинг 01-04, 35-37 QM-700 Quilting 01~04, 07, 08 / Quilten 01-04, 07, 08 Quilting 01-04, 07, 08 / квилтинг 01-04, 07, 08
	Presser foot Nähfuß Naaivoet Прижимная лапка	Manual buttonhole presser foot (I) / Manueller Knopflochfuß (I) Handmatig knoopsgatvoet (I) / лапка для выметывания петель вручную (I) QM-900 Open toe presser foot (O) Offener Transportfuß (O) Open teen naaivoet (O) открытая прижимная лапка (O)

 Attention	Turn off the power before replacing the presser foot.
 Vorsicht	Vor dem Wechseln des Nähfußes die Maschine ausschalten.
 Waarschuwing	Verwijder de stekker uit het stopcontact voor u de voet verwisselt.
 Внимание	Перед заменой прижимной лапки отключите машину от электросети.

To make the stitch un conspicuous, an applique can be sewn.

Mit diesem Stich nähen Sie unauffällige Applikationsnähte.

Met deze steek kunt u onopvallende applicatiesteken naaien.

Чтобы сделать строчку незаметной, можно пришить аппликацию.

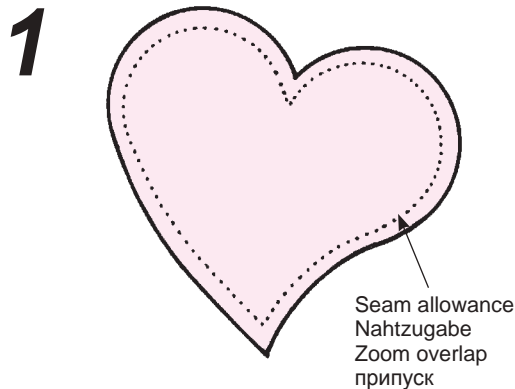

- Cut the applique fabric with seam allowance of 3~5mm.
- Die Applikation mit einer Nahtzugabe von 3-5 mm zuschneiden.
- Knip de te appliceren stof met zoom overlap van 3-5 mm.
- Выкройте из ткани аппликацию с припуском 3-5 мм.

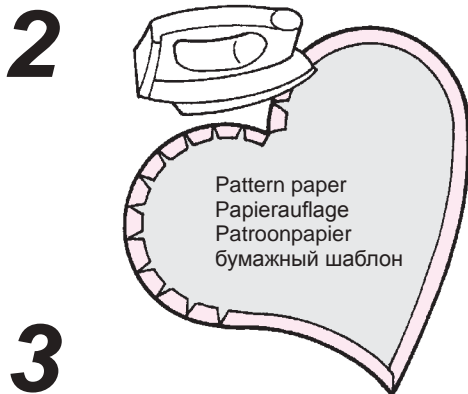

- Put the pattern paper onto the wrong side of the fabric and fold the seam allowance at the finish line.
- Die Papieraufgabe auf die Stoffrückseite legen und die Nahtzugabe am Rand umfalten.
- Leg het patroonpapier aan de verkeerde kant van de stof en vouw de zoom overlap op de afwerkingslijn.
- Поместите бумажный шаблон на изнаночную сторону ткани и загните ткань по линии будущей строчки, выделяя припуск.



- Put the applique fabric on the base fabric. Temporarily fix it with basting stitches or glue.
- Den Applikationsstoff auf die gewünschte Stelle legen und mit Heftstichen oder Kleber vorfixieren.
- Plaats de te appliceren stof op de basisstof. Zet het tijdelijk vast met rijgsteken of lijm.
- Поместите аппликацию на ткань основы. Временно зафиксируйте аппликацию ниткой или клеем.

4

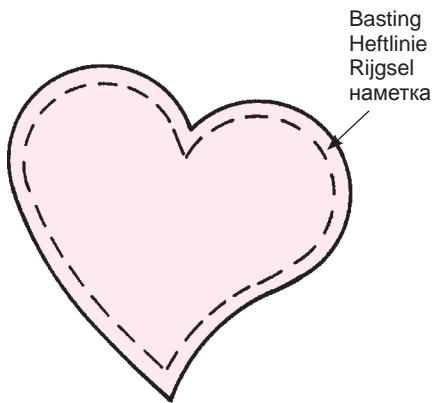

● **Turn the hand wheel towards you and start sewing along with the outer side of the applique fabric.**

When you start sewing, the machine will automatically sew 3 lock stitches.

* When sewing steep angles, keep the needle inside the fabric, raise the presser foot, change sewing direction and sew slowly.

● **Drehen Sie das Handrad in Ihre Richtung und nähen Sie über die Außenseite der Applikation.**

Am Nähbeginn näht die Maschine automatisch 3 Verschlussstiche.

* Bei steilen Winkeln lassen Sie die Nadel im Stoff, heben den Nähfuß, ändern die Richtung und nähen dann langsam weiter.

● **Draai het handwiel naar u toe en begin met naaien langs de buitenkant van de te appliceren stof.**

Wanneer u begint met naaien, naait de machine automatisch 3 afwerksteken.

* Als u scherpe hoeken naait, houdt dan de naald in de stof, breng de naaivoet omhoog, verander van naairichting en naai langzaam verder.

● **Поверните маховик на себя и начинайте выполнять строчку вдоль внешней стороны аппликации.**

В начале строчки машина автоматически выполнит 3 стежка закрепки.

При прошивании углов, оставьте иглу в ткани, поднимите лапку, измените направление шитья и продолжите шитье.

5

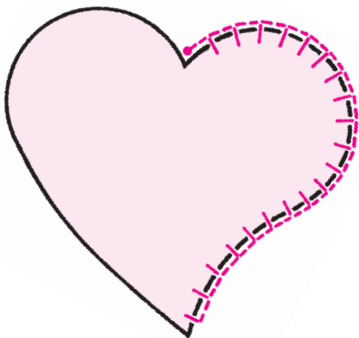

● **Lock stitch at the end of sewing.**

Push the reverse stitch button and the machine will automatically sew 3 lock stitches. It is better to lock stitch at the outer side of the applique fabric.

● **Verschlussstich am Ende der Näharbeit.**

Wenn Sie die Rückwärtstaste drücken, näht die Maschine automatisch 3 Verschlussstiche. Bei Applikationen ist es besser, die Verschlussstiche an der Außenseite der Applikation zu nähen.

● **Afwerksteken aan het einde van uw naad.**

Druk op de retoursteek-knop om 3 afwerksteken te naaien.

Het is aan te bevelen om de afwerksteken aan de buitenkant van de te appliceren stof te naaien.

● **Закрепочная строчка в конце шитья.**

Нажмите кнопку обратного шитья, и машина автоматически прошьет 3 закрепочных стежка. Концы закрепочной нити лучше завязать с внутренней стороны во избежание распускания строчки.

* Usually center needle position is used for appliqué stitches but right or left needle position can be used.

Changing needle position: Refer to page 128

* Applikationsstiche näht man normalerweise mit der mittleren Nadelposition, rechts oder links ist aber auch möglich.

Nadelposition ändern: siehe Seite 128

* Normaal gesproken kan de midden naaldpositie worden gebruikt voor het appliceren, maar ook de rechter of de linker naaldpositie kan worden gebruikt.

Veranderen van naaldpositie: zie pagina 128.

* Обычно для аппликации используется положение иглы по центру, но, возможно, вам потребуется расположение иглы слева или справа. О том, как изменить положение иглы, см. стр. 128.

Crazy quilt / Crazy Quilt / Fantasiequilt / Художественный квилтинг

		Pattern number / Musternummer Steeknummer / номер образца
	Pattern No. Muster Nr. Steeknummer Образец №	QM-900 Quilting 01~67 / Quilten 01-67 / Quilting 01-67 / квилтинг 01-67 QM-700 Quilting 01~29 / Quilten 01-29 / Quilting 01-29 / квилтинг 01-29
Presser foot Nähfuß Naaivoet Прижимная лапка	Manual buttonhole presser foot (I) Manueller Knopflochfuß (I) Handmatig knoopsgatvoet (I) лапка для выметывания петель вручную (I)	

	Attention	Turn off the power before replacing the presser foot.
	Vorsicht	Vor dem Wechseln des Nähfußes die Maschine ausschalten.
	Waarschuwing	Verwijder de stekker uit het stopcontact voor u de voet verwisselt.
	Внимание	Перед заменой прижимной лапки отключите машину от электросети.

Using a decorative stitch, this gives a decorative look to the joining of patchworks. It is recommended to use decorative thread such as embroidery thread.

Mit Zierstichen sehen auch die Verbindungsnähte der Stoffteile dekorativ aus. Am besten nähen Sie dabei mit Ziergarnen wie z. B. Stickgarn.

Het gebruik van een siersteek geeft een decoratief uiterlijk bij het verbinden van patchwork. Het is aan te bevelen om decoratief garen te gebruiken zoals borduurgaren.

При выполнении лоскутной работы декоративная строчка служит для украшения изделия. Рекомендуется использовать декоративные нити, как например, нити для вышивания.

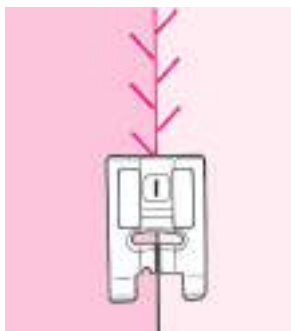

Example 1) Quilting 08

Sew patterns so that they extend over both pieces of fabric.

Beispiel 1: Quilten 08

Nähen Sie den Zierstich so, dass er auf beiden Stoffteilen zu sehen ist.

Voorbeeld 1) Quilting 08

Naai steken zodanig dat ze zich over beide stukken stof uitstrekken.

Пример 1) Квилтинг 08

Выполните строчку таким образом, чтобы она располагалась на обеих стачиваемых деталях.

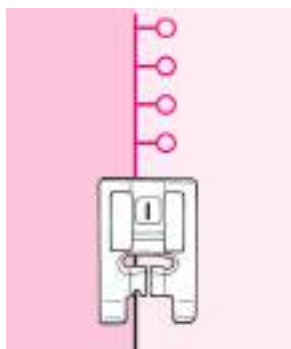

Example 2) Quilting 10

Sew patterns so that the presser foot holds one side of fabric.

Beispiel 2: Quilten 10

Sie nähen so, dass der Nähfuß eine Stoffseite erfasst.

Voorbeeld 2) Quilting 10

Naai steken zodanig dat de naaivoet zich aan één kant van de stof bevindt.

Пример 2) Квилтинг 10

Выполните строчку таким образом, чтобы прижимная лапка располагалась на одной стороне ткани.

QM-900

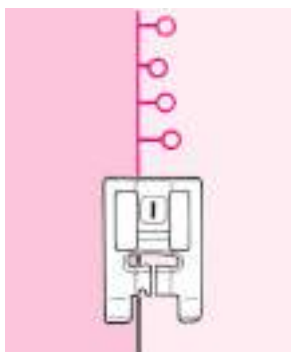

★ Random pattern

Random stitch patterns (Quilting 18~34) are transformations of Quilting 01~17. The width can be changed automatically by section, so that you can enjoy those patterns.

★ Zufallsmuster

Die Zufallsstiche (Quilten 18-34) sind Variationen von Quilten 01-17. Die Breite kann pro Abschnitt automatisch geändert werden – Sie werden also viel Freude an diesen Mustern haben.

★ Willekeurige steken





Willekeurige steken (Quilting 18-34) zijn afgeleid van de steken Quilting 01-17. De breedte kan automatisch worden veranderd per sectie, zodat u van deze steken kunt genieten.

★ Случайный образец

Произвольные образцы строчки (квилтинг 18~34) являются вариантами квилтинга 01~17. Ширину можно изменить автоматически по участкам, так что вы можете наслаждаться этими образцами.

QM-900 Stitch in ditch quilting / Quilten im Nahtschatten Stikken in groeven van een quilt / Объемный квилтинг

		
	Pattern No. / Muster Nr. Steeknummer / Образец №	Direct 1 / Direkt 1 / Direct 1 / прямой 1
Presser foot / Nähfuß Naaivoet / Прижимная лапка	Edge sewing presser foot (R) Eckenfuß (R) Randafwerkvoet (R) прижимная лапка для обметывания краев ткани (R)	

 Attention	Turn off the power before replacing the presser foot.
 Vorsicht	Vor dem Wechseln des Nähfußes die Maschine ausschalten.
 Waarschuwing	Verwijder de stekker uit het stopcontact voor u de voet verwisselt.
 Внимание	Перед заменой прижимной лапки отключите машину от электросети.

This is for quilting the edge of patchworks and appliqués.

The machine will sew the lower (thinner) side of the fabric layers. As a result, the stitches will not be noticeable and have an effect to make the design look three dimensional or emphasized.

Diese Quilttechnik benutzt man für Patchwork- und Applikationsränder.

Die Maschine näht dabei die untere (dünnere) Seite der Stofflagen, wodurch die Stiche kaum sichtbar sind und ein dreidimensionaler Effekt entsteht oder bestimmte Stücke hervorgehoben werden.

Deze steek wordt gebruikt voor het quilten van de rand van patchworks en applicaties.

De machine naait de lager gelegen (dunnere) kant van de stoflagen. Het heeft als resultaat dat de steken niet zichtbaar zijn en het geeft of benadrukt het naaiwerk een driedimensionaal effect.

Эта строчка используется для обтачивания краев изделий пэчворка и аппликаций. Машина стачивает нижнюю (более тонкую) сторону слоя ткани. В результате шов незаметен и создает впечатление трехмерного или объемного изображения.

1

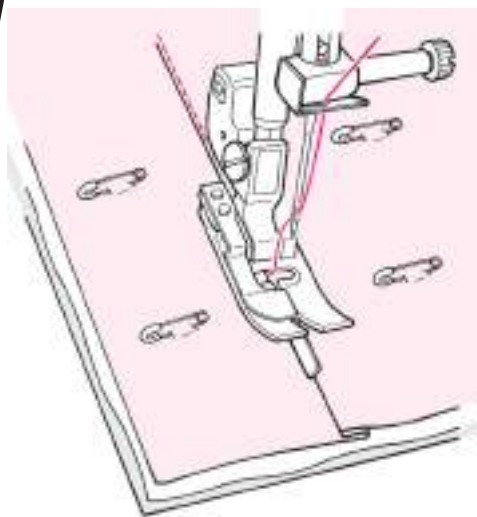

- Put the top layer of fabric with patchwork and/or appliqués, quilting cotton and bottom layer of fabric together by pin or basting stitches.
- Heften Sie die obere Stofflage mit dem Patchwork und/oder den Applikationen mit Heftstichen oder Nadeln auf das Vlies und die untere Stofflage.
- Houdt de bovenste laag van de stof met patchwork en/of applicaties, quiltkatoen en onderste laag van de stof samen met spelden of rijgsteken.
- Сложите верхний слой ткани с пэчворком и/или аппликацией, хлопчатобумажную прокладку для квилтинга и нижний слой ткани вместе и скрепите их булавкой или наметкой.

2

- **Put the guide of the presser foot along with the crease and sew.**

The needle enters behind the guide, so that the edge of the crease can be sewn.

- **Zum Nähen setzen Sie den Nähfuß mit der Führung genau auf die Faltkante.**

Die Nadel tritt genau hinter der Führung in den Stoff, wodurch der Rand der Faltung genäht werden kann.

- **Houdt de geleider van de naaivoet langs de vouw en begin met naaien.**

De naald steekt achter de geleider in de stof, zodat de rand van de vouw genaaid wordt.

- **Выровняйте направляющую прижимной лапки по линии сгиба и начинайте выполнять строчку.**

Игла входит в ткань позади направляющей, так что можно стачать край сгиба.

* If the desired points can not be sewn, adjust the needle position.

Needle position change: refer to page 128

* Falls die Position etwas abweicht, verändern Sie die Nadelposition.

Ändern der Nadelposition: siehe Seite 128

* Mocht de gewenste punten niet worden genaaid, pas de naaldpositie aan.

Veranderen van naaldpositie: zie pagina 128.

* Если невозможно выполнить строчку в желаемых позиции ях, отрегулируйте положение иглы.

О том, как изменить положение иглы см. стр. 128.

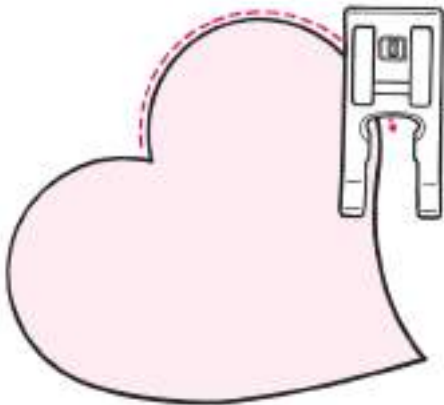

- ★ **Curved concealed quilting**

Use manual buttonhole presser foot (I) or the open toe presser foot (O). Sew curves by lifting the presser foot and changing the direction very often. Also this can be done by free motion with the quilt presser foot. (Refer to page 110.)

- ★ **Nahtschatten-Quilten bei Biegungen**

Verwenden Sie den manuellen Knopflochfuß (I) oder den offenen Transportfuß (O). Bei Rundungen heben Sie den Nähfuß an und ändern immer wieder die Richtung. Nähte dieser Art können auch als Freihand-Technik mit dem Quiltfuß genäht werden. (Siehe Seite 110.)

- ★ **Gebogen verborgen quilt**





Gebruik de handmatig knoopsgatvoet (I) of de open teen naaivoet (O). Naai bochten door regelmatig de naaivoet omhoog te brengen en de naairichting te veranderen. Dit kan ook worden genaaid uit de vrije hand met de quiltvoet. (Zie pagina 110.)

- ★ **Потайная изогнутая строчка для квилтинга**

Используйте прижимную лапку для выметывания пуговичных петель вручную (I) или открытую прижимную лапку (O). Выполняйте изгибы, поднимая прижимную лапку и меняя направление строчки очень часто. Эту строчку также можно выполнить в технике свободного движения с помощью прижимной лапки для квилтинга (см. стр. 110).

Quilting (straight stitch) / Quilten (Geradstich) Quilten (rechte steek) / Квилтинг (прямая строчка)

		
	Pattern No. / Muster Nr. Steeknummer / Образец №	Direct 1, 4 / Direkt 1, 4 / Direct 1, 4 / прямой 1,4
	Presser foot / Nähfuß Naaivoet / Прижимная лапка	Walking foot (N) / Walking-Nähfuß (N) Boventransportvoet (N) шагающая прижимная лапка (N)

 Attention	Turn off the power before replacing the presser foot.
 Vorsicht	Vor dem Wechseln des Nähfußes die Maschine ausschalten.
 Waarschuwing	Verwijder de stekker uit het stopcontact voor u de voet verwisselt.
 Внимание	Перед заменой прижимной лапки отключите машину от электросети.

Quilting is the process of sewing the top layer of fabric, with quilting cotton in between and a bottom layer of fabric underneath. By using the walking foot, the machine feeds both top and bottom fabrics together at the same time, so fabric shifting is eliminated.

Quilten nennt man das Verfahren, bei dem drei Stofflagen zusammengenäht werden: Oberstoff, Quiltvlies und Unterstoff. Mit dem Walking-Nähfuß werden Ober- und Unterstoff völlig gleichmäßig bewegt, sodass die Stofflagen nicht verrutschen können.

Quilten is het proces van de bovenste laag van de stof, quiltkatoen en onderste laag van de stof samen naaien. Door het gebruik van de boventransportvoet, waarbij de bovenste laag en de onderste laag evenredig getransporteerd worden, wordt het verschuiven van de stof voorkomen.

Квилтинг – процесс стачивания верхнего слоя ткани, промежуточного хлопчатобумажного и нижнего слоя. При помощи шагающей лапки машина перемещает сразу верхний и нижний слой ткани и смещения одного слоя относительно другого не происходит.

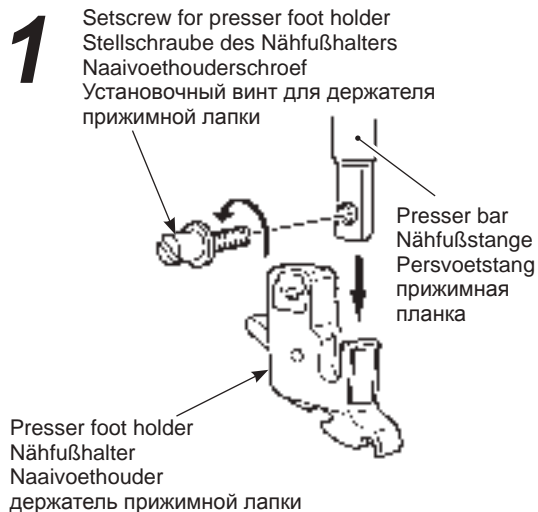

- Put top layer of fabric with patchwork and/or appliqué, quilting cotton and bottom fabric together by using pin or basting stitches.
- Heften Sie die obere Stofflage mit dem Patchwork und/oder den Applikationen mit Heftstichen oder Nadeln auf das Vlies und die untere Stofflage.
- Houdt de bovenste laag van de stof met patchwork en/of applicaties, quiltkatoen en onderste laag van de stof samen met spelden of rijgsteken.
- Сложите вместе и скрепите булавкой или наметкой верхний слой ткани, промежуточный хлопчатобумажный и нижний слой.

2

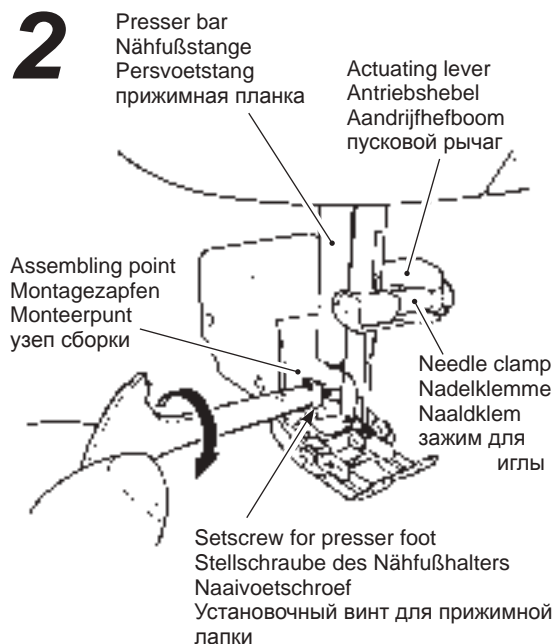

● Assemble the walking foot.

Raise the presser bar. Loosen the setscrew for presser foot holder and remove the presser foot holder. (Refer to page 35)
Set the actuating lever on the needle clamp and insert the assembling point to the presser bar and tighten the setscrew for presser foot.

● Setzen Sie den Walking-Nähfuß ein.

Den Nadelfußheber heben, die Stellschraube am Nadelfußheber lösen und den Nadelfußhalter entfernen (siehe Seite 35).
Den Antriebshebel auf die Nadelklemme legen, den Montagezapfen auf die Nähfußstange setzen und die Stellschraube am Nähfuß anziehen.

● Sluit de boventransportvoet aan.

Breng de persvoetstang omhoog. Draai de naaivoethouderschroef los en verwijder de naaivoethouder. (Zie pagina 35.)
Plaats de aandrijfhefboom op de naaldklem en monteer de boventransportvoet aan de persvoetstang en draai de naaivoetschroef vast.

● Соберите шагающую прижимную лапку.

Поднимите прижимную планку. Ослабьте установочный винт держателя прижимной лапки и демонтируйте держатель прижимной лапки (см. стр. 35). Установите пусковой рычаг на зажим для иглы и вставьте узел в прижимную планку, затяните установочный винт прижимной лапки.

3

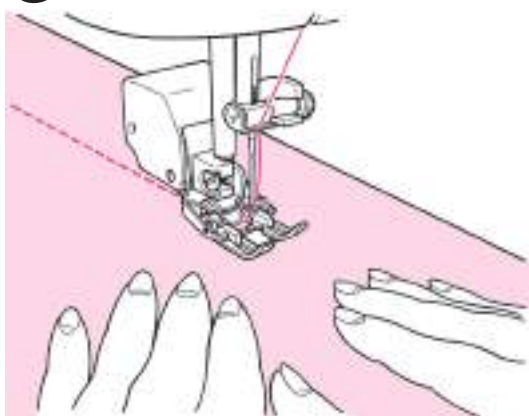

● Place your hands to both sides of the presser foot and sew by pulling the fabrics apart.

* Sew with slow to medium sewing speed.

● Legen Sie die Hände rechts und links neben den Nähfuß und ziehen Sie beim Nähen den Stoff auseinander.

* Nähen Sie langsam bis mittelschnell.

● Plaats uw handen aan beide kanten van de naaivoet en naai terwijl u de stof uit elkaar trekt.

* Naai met langzame tot middelmatige snelheid.

● Поместите руки по обе стороны прижимной лапки и выполняйте строчку, разглаживая ткань.

* Шейте на средней или медленной скорости

* To further avoid fabric shifts, set the presser foot pressure lower.
Adjustment of presser foot pressure: Refer to page 53

* Damit die Stoffe auch wirklich nicht verrutschen, können Sie auch noch den Nähfußdruck reduzieren.
Den Druck des Nähfußes einstellen: siehe Seite 53.

* Om verschuiving van de stof te voorkomen, zet u de persvoetdruk lager.
Aanpassen van de persvoetdruk: Zie pagina 53.

* Установите прижимную лапку ниже, чтобы избежать смещения слоев ткани. О регулировании давления прижимной лапки см. стр. 53.

Quilting (free motion) / Freihand-Quilten Quilten (vrije hand) / Квилтинг (свободное движение)

	Pattern No. / Muster Nr. Steeknummer / Образец №	Direct 1 / Direkt 1 Direct 1 / прямой 1
	Presser foot / Nähfuß Naaivoet / Прижимная лапка	Quilt presser foot (Q) / Quiltfuß (Q) Quiltvoet (Q) / прижимная лапка для квилтинга (Q)

	Attention	Turn off the power before replacing the presser foot.
	Vorsicht	Vor dem Wechseln des Nähfußes die Maschine ausschalten.
	Waarschuwing	Verwijder de stekker uit het stopcontact voor u de voet verwisselt.
	Внимание	Перед заменой прижимной лапки отключите машину от электросети.

It is called free motion quilting when moving the fabrics freely towards any directions without using the feed dog of sewing machine. When the feed dog is lowered (drop feed condition), it is possible to sew various curves and/or any directions by moving the fabrics by hands.

Freihand-Quilten heißt, dass man den Stoff frei in jede Richtung bewegt, ohne dabei den Transporteur der Maschine zu benutzen. Wenn der Transporteur gesenkt ist, kann man den Stoff bei allen Kurven und/oder Richtungsänderungen per Hand bewegen.

Het wordt quilten uit de vrije hand genoemd wanneer de stof vrij kan bewegen in alle richtingen zonder het gebruik van de transporteur van de naaimachine. Wanneer de transporteur is uitgeschakeld (transporteur is omlaag), is het mogelijk om verschillende bochten te naaien en/of verschillende richtingen door de stof met de hand te bewegen.

Техника, при которой ткань свободно движется в любом направлении без участия механизма подачи ткани, называется техникой свободного движения. Когда зубчатая рейка опущена (положение зубчатого двигателя ткани), возможно шить по различным изогнутым линиям и/или в любом направлении, перемещая ткань вручную.

1 Setscrew for presser foot holder
Stellschraube des Nähfußhalters
Naaivoethouderschroef
Установочный винт для держателя прижимной лапки

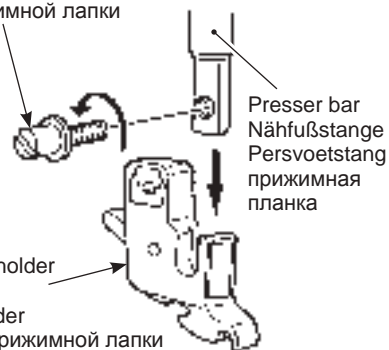

- Put top layer of fabric with patchwork and/or appliqué, quilting cotton and bottom fabric together by using pin or basting stitches.
- Heften Sie die obere Stofflage mit dem Patchwork und/oder den Applikationen mit Heftstichen oder Nadeln auf das Vlies und die untere Stofflage.
- Houdt de bovenste laag van de stof met patchwork en/of applicaties, quiltkatoen en onderste laag van de stof samen met spelden of rijgstecken.
- Сложите вместе и скрепите булавкой или наметкой верхний слой ткани, промежуточный хлопчатобумажный и нижний слой.

2

Setscrew for presser foot
Stellschraube des Nähfußes
Naaivoetschroef
Установочный винт для прижимной лапки

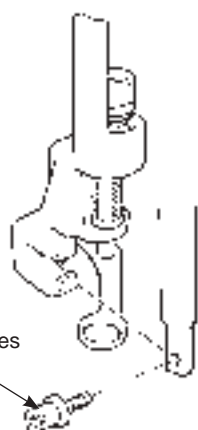

- Assemble the quilt presser foot.
Raise the presser bar. Loosen the setscrew for presser foot holder and remove the presser foot holder. (Refer to page 35)
Set the quilting foot and tighten the setscrew for presser foot.
- Setzen Sie den Quiltfuß ein.
Heben Sie die Nähfußstange. Lösen Sie die Stellschraube des Nähfußhalters und nehmen Sie den Nähfußhalter ab. (Siehe Seite 35)
Setzen Sie den Quiltfuß ein und ziehen Sie die Nähfußschraube gut an.
- Sluit de quiltvoet aan.
Brenge de persvoetstang omhoog. Draai de naaivoethouderschroef los en verwijder de naaivoethouder. (Zie pagina 35.)
Plaats de quiltvoet en draai de naaivoetschroef vast.
- Соберите шагающую прижимную лапку.
Поднимите прижимную планку. Ослабьте установочный винт держателя прижимной лапки и демонтируйте держатель прижимной лапки (см. стр. 35).
Установите прижимную лапку для квилтинга и затяните установочный винт прижимной лапки.

3

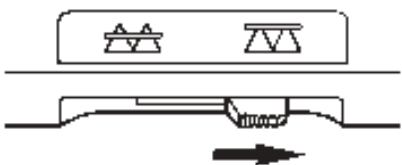

4

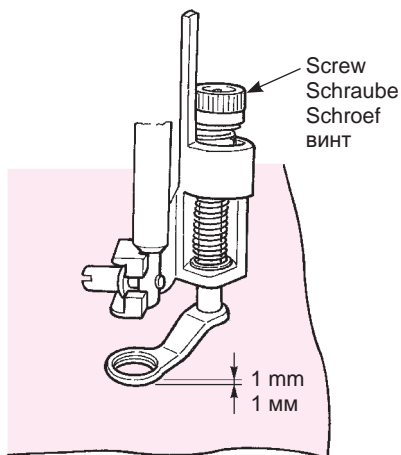

5

6

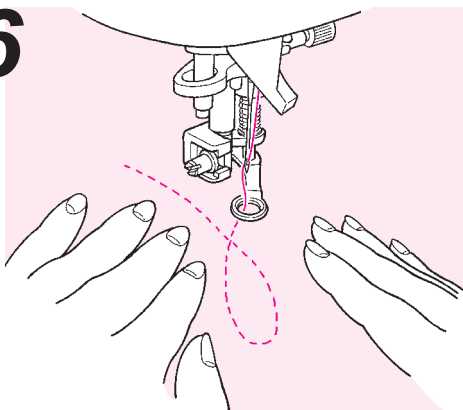

7

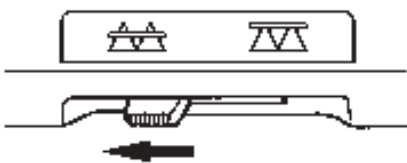

- **Move the drop feed knob to the right hand side.**
Feed dog is now down.
- **Schieben Sie den Schieber zum Versenken des Transporteurs nach rechts.**
Der Transporteur ist jetzt nach unten gesenkt.
- **Breng de transporteurknop naar de rechterkant.**
Transporteur is nu naar beneden.
- **Переместите ручку зубчатого двигателя ткани вправо.**
Зубчатая рейка теперь находится внизу.
- **Place the fabric underneath the presser foot and lower the presser foot.**
- **Legen Sie den Stoff unter den Nähfuß und senken Sie den Nähfuß.**
- **Plaats de stof onder de naaivoet en breng de naaivoet naar beneden.**
- **Поместите ткань под прижимную лапку и опустите прижимную лапку.**
- **Adjust the height of presser foot according to the thickness of the fabrics by screw. When the height is 1mm from the surface of the fabrics, it will be easier to move the fabrics without interference.**
- **Stellen Sie die Höhe des Nähfußes mit der Schraube auf die Stoffdicke ein. Bei einem Abstand von etwa 1 mm zur Stoffoberfläche lässt sich der Stoff einfacher unter dem Nähfuß bewegen.**
- **Pas de hoogte van de naaivoet aan aan de dikte van de stoffen met behulp van de schroef. Wanneer de hoogte 1 mm is van de oppervlakte van de stof, is het eenvoudiger om de stoffen te bewegen zonder onderbrekingen.**
- **Отрегулируйте высоту прижимной лапки в зависимости от толщины ткани при помощи винта. Если прижимная лапка поднимается на 1 мм над поверхностью ткани, ткань можно переместить легче.**
- **Use both hands to hold the fabrics and move it without letting it loose. The target stitch length is about 1.5~2.0mm.**
- **Halten Sie den Stoff mit beiden Händen fest – nicht loslassen! Die ideale Stichelänge ist etwa 1,5-2,0 mm.**
- **Gebruik beide handen om de stof vast te houden en te bewegen zonder los te laten.**
De bedoelde steeklengte is ongeveer 1.5 - 2.0 mm.
- **Используйте обе руки, чтобы придерживать ткань и перемещать ее, но не смещать. Длина стежка должна получиться около 1,5 – 2 мм.**
- **When free motion sewing is finished, move the drop feed knob back to the left side.**
The feed dog will be up and engaged at the same time as the machine starts to sew.
- **Wenn die Freihandarbeit fertig ist, schieben Sie den Transporteurschieber wieder nach links.**
Der Transporteur ist dann wieder oben und wird seine Funktion beim nächsten Nähansatz wieder aufnehmen.
- **Wanneer u klaar bent met het quilten uit de vrije hand, breng dan de transporteurknop terug naar de linkerkant.**
De transporteur komt omhoog zodra de machine weer begint met naaien.
- **Когда закончена строчка в технике свободного движения, переместите зубчатую рейку обратно влево.**
Зубчатая рейка примет верхнее положение и начнет работать, как только машина начнет выполнять строчку.

Tips / Tipps: / Tips / Советы:

● How to lock stitches

1. At sewing start, pull up the bobbin thread on the top layer of the fabric, hold both needle and bobbin threads together and sew 3 stitches on the same point. After that move fabrics as you wish. In this way, stitches on the wrong side of the fabrics look neat.
2. At sewing-end sew 3 stitches on the same point and stop.

● How to sew stitches with the same stitch length

1. When the foot controller is used, the fabrics can be guided by both hands and you can move the fabrics freely.
2. Set the speed controller to medium or medium low first, press the foot controller completely and move the fabrics.
 - if stitches become too large, set the speed controller to "faster"
 - if stitches become too small, set the speed controller to "slower".

● Verschlussstiche nähen

1. Ziehen Sie am Startpunkt den Unterfaden auf die Stoffoberfläche. Dann Ober- und Unterfaden zusammen festhalten und 3 Stiche auf einer Stelle nähen. Danach können Sie den Stoff nach Belieben bewegen. Auf diese Art sehen auch die Stiche auf der Unterseite ordentlich aus.
2. Am Endpunkt wieder 3 Stiche auf einer Stelle nähen und stoppen.

● Stiche mit der gleichen Stichtlänge nähen

1. Wenn Sie mit dem Fußanlasser nähen, haben Sie die Hände frei, um den Stoff beliebig zu führen.
2. Stellen Sie den Geschwindigkeitsregler erst auf ein langsames Tempo ein. Dann den Fußanlasser durchtreten und den Stoff bewegen.
 - wenn die Stiche zu groß werden, den Geschwindigkeitsregler auf "schneller" stellen,
 - sind die Stiche zu klein, den Geschwindigkeitsregler auf "langsamer" stellen.

● Hoe de steken af te werken

1. Voordat u begint met naaien, haal de onderdraad naar bovenop de stof, houdt beide draden samen vast en naai 3 steken op dezelfde plaats. Daarna kunt u de stof bewegen zoals u wilt. Op deze manier zullen de steken aan de verkeerde kant van de stof netjes ogen.
2. Naai aan het einde ook 3 steken op dezelfde plek en stop.

● Hoe steken te naaien met dezelfde steeklengte

1. Wanneer u het voetpedaal gebruikt, kunnen de stoffen met de beide handen geleid worden en u kunt de stof vrijuit bewegen.
2. Zet de snelheidsregelaar op midden of halfzacht, druk het voetpedaal compleet in en beweeg de stof.
 - als de steken te lang worden, zet de snelheidsregelaar op "sneller"
 - als de steken te kort worden, zet de snelheidsregelaar op "langzamer".

● Как фиксировать строчку

1. В начале выполнения строчки вытяните нижнюю нить на поверхность верхнего слоя ткани, соедините обе нити – верхнюю и нижнюю и выполните 3 стежка на месте. После этого перемещайте ткань по своему желанию. Таким образом, стежки на изнаночной стороне ткани выглядят аккуратно.
2. В конце выполнения строчки выполните 3 стежка на месте и остановитесь.

● Как выполнить строчку со стежками равномерной длины

1. Когда используется ножная педаль, ткань можно направлять обеими руками достаточно свободно.
2. Установите регулятор скорости на среднюю скорость или умеренно низкую, полностью нажмите ножную педаль и перемещайте ткань.
 - если стежки становятся слишком большими, установите регулятор скорости на «быстрее»;
 - если стежки становятся слишком маленькими, установите регулятор скорости на «медленнее».

☆ When doing the free motion with zigzag stitch, use the quilt presser foot (transparent type) which is optionally available from your dealer.

☆ Für Freihandnähen mit Zickzackstich benötigen Sie den Klarsicht-Quiltfuß, der bei Ihrem Fachhändler erhältlich ist.

☆ Wanneer u uit de vrije hand naait met de zigzag steek, gebruikt de quiltvoet (transparante type) die optioneel verkrijgbaar is bij uw dealer.

☆ При выполнении техники свободного движения в сочетании со строчкой зигзаг используйте прижимную лапку для квилтинга (прозрачную), которую можно заказать дополнительно через дилера.

One-point stitch/sewing letters / Ein-Punkt-Stiche/Buchstaben Thema steek/letters / Одноточечный образец/ вышивание букв

QM-900	QM-900	Pattern No. / Muster Nr. Steeknummer / Образец №	QM-900 One point 01~38 / Ein-Punkt 01-38 Thema steek 01-38 / одноточечный 01~38 QM-700 One point 01~33 / Ein-Punkt 01-33 Thema steek 01-33 / одноточечный 01~33 Letters / Buchstaben / Letters / буквы
		Presser foot / Nähfuß Naaivoet / Прижимная лапка	Manual buttonhole presser foot (I) Manueller Knopflochfuß (I) / Handmatig knoopsgatvoet (I) прижимная лапка для выметывания пуговичных петель вручную (I)

Attention	Turn off the power before replacing the presser foot.
Vorsicht	Vor dem Wechseln des Nähfußes die Maschine ausschalten.
Waarschuwing	Verwijder de stekker uit het stopcontact voor u de voet verwisselt.
Внимание	Перед заменой прижимной лапки отключите машину от электросети.

■ Preparation before sewing / Vorbereiten der Näharbeit Vorbereiding voor het naaien / Подготовка перед началом строчки

(in order to sew a pattern neatly, apply interlining and conduct a test sewing first.)
 (Für ein optimales Resultat benutzen Sie eine Klebeeinlage und machen Sie eine Nahtprobe.)
 (om een patroon netjes te naaien, voorzie de stof van tussenvoering en voer eerst een naaitest uit.)
 (для аккуратного выполнения строчки используйте прокладку и выполните тестовую строчку)

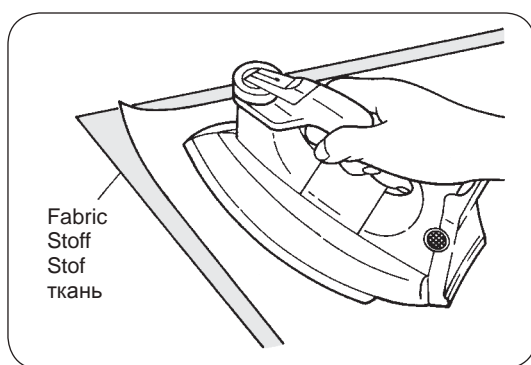

Use an iron to attach a fusible interlining to the wrong side of fabric.
 * When stitch length becomes too small, the bobbin thread will come out to the front side of fabric and/or stitches might get stuck. Therefore make sure to conduct a test sewing beforehand.

Bügeln Sie die Klebeeinlage auf die Stoffunterseite.
 * Wenn die Stichlänge zu kurz wird, kann der Unterfaden auf der Stoffoberseite heraustreten und/oder die Maschine stecken bleiben. Verzichten Sie daher nicht auf eine Nähprobe.

Gebruik een strijkijzer om de plakbare tussenvoering aan de verkeerde kant van de stof te bevestigen.
 * Wanneer de steeklengte te klein wordt, komt de onderdraad bovenop de stof en/of de steken komen vast te zitten. Voer daarom eerst een naaitest uit.

Используйте утюг, что закрепить липкую прокладку к изнаночной стороне ткани.
 * Если длина стежка становится слишком маленькой, нижняя нить выступит на лицевую сторону ткани и строчка может остановиться. Поэтому перед началом стачивания выполните тестовую строчку.

■ Test sewing / Nähprobe / Proefnaaien / Тестовая строчка

	Pattern No. / Muster Nr. QM-900 Practical 22 / Praktisch 22 Steeknummer / Nuttige steek 22 / практический 22 Образец № QM-700 Practical 20 / Praktisch 20 Nuttige steek 20 / практический 20
	Presser foot / Nähfuß Manual buttonhole presser foot (I) Naaivoet / Manueller Knopflochfuß (I) Прижимная лапка Handmatig knoopsgatvoet (I) прижимная лапка для выметывания пуговичных петель вручную (I)

Since the pattern might be deformed according to the type and thickness of fabric and fusible interlining to be used, make sure to conduct test sewing on the same fabric and interlining.

Select stitch pattern No. 22 (QM-900) (No. 20 (QM-700)) for test sewing; If the stitch pattern deforms, adjust it by the pattern adjustment dial.

Das Resultat des Musters hängt von der Stoffart und -stärke und der benutzten Klebeeinlage ab. Probieren Sie es deshalb immer auf einem Stoffrest mit Klebeeinlage aus.

Wählen Sie für die Nähprobe das Stichmuster Nr. 22 (QM-900) (Nr. 20 (QM-700)); wenn sich das Muster verformt, können Sie es mit dem Mustereinstellrad anpassen.

Als het naaipatroon misvormd wordt door het soort of de dikte van de stof en de plakbare tussenvoering, voer dan een naaitest uit op dezelfde stof en tussenvoering.

Selecteer steken No. 22 (QM-900) (No. 20 (QM-700)) voor test naaien; Als het naaipatroon vervormd wordt, pas het aan met de steekaanpassingsknop.

Так как образец может иметь отклонения в зависимости от типа и толщины ткани, необходимо использовать плавкий прокладочный материал. Выполните тестовую строчку с той же тканью и тем же прокладочным материалом.

Выберите образец строчки 22 (QM-900) (No. 20 (QM-700)) для тестовой строчки; Если образец строчки деформируется, отрегулируйте его при помощи диска для регулировки образца.

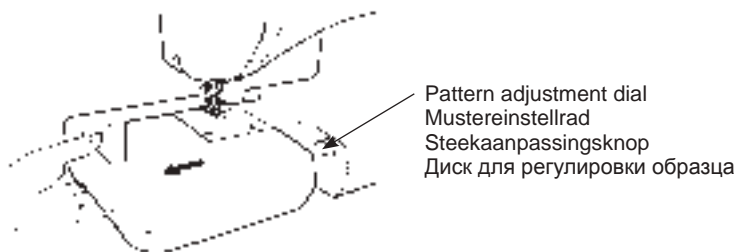

Correct shape
Richtige Form
Correcte vorm
правильная форма



When right side is higher than left side,
Wenn die rechte Seite höher steht als die linke,
Wanneer de rechterkant hoger is dan de linkerkant,
Если правая сторона выше левой

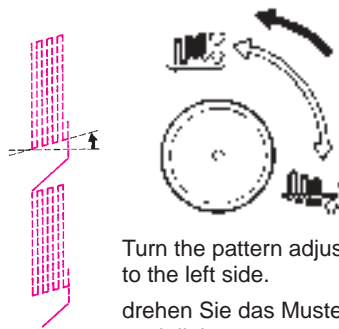

Turn the pattern adjustment dial to the left side.
 drehen Sie das Mustereinstellrad nach links.
 Draai de steekaanpassingsknop naar links.
 Поверните диск регулятора образца влево

When right side is lower than left side,
Wenn die rechte Seite tiefer ist als die linke,
Wanneer de rechterkant lager is dan de linkerkant,
Если правая сторона ниже левой

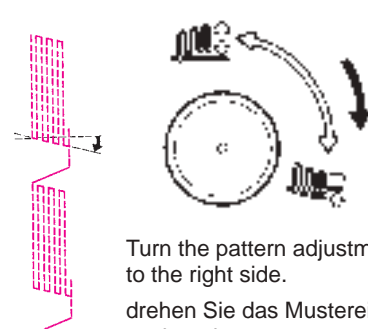

Turn the pattern adjustment dial to the right side.
 drehen Sie das Mustereinstellrad nach rechts.
 Draai de steekaanpassingsknop naar rechts.
 Поверните диск регулятора образца вправо

Operational buttons and screen

Needle-stop position

	Stop with needle up
	Stop with needle down

Stitch Pattern No.

Presser foot to be used (symbol)

Zigzag width

Zigzag width adjusting dial

* Adjusting buttons on QM-700.

Clear button

Selection button

Pattern select mode

	Direct select
	Select by number
	Cell phone input

Sewing pattern

Number of patterns selected

Length of stitch

Elongation (Refer to page 138)

Stitch length adjusting dial

* Adjusting buttons on QM-700.

Confirmation button

One-point/letter selection button

Needle stop position switching button

Continuous stitch button

Mirror image button

Option button

Save/call button

Note: The Cell phone input mentioned here is the input method that is used in cell phones.

For example, in input mode, when you press three times and the letter 'C' will be selected.

■ Funktionstasten und Bildschirm

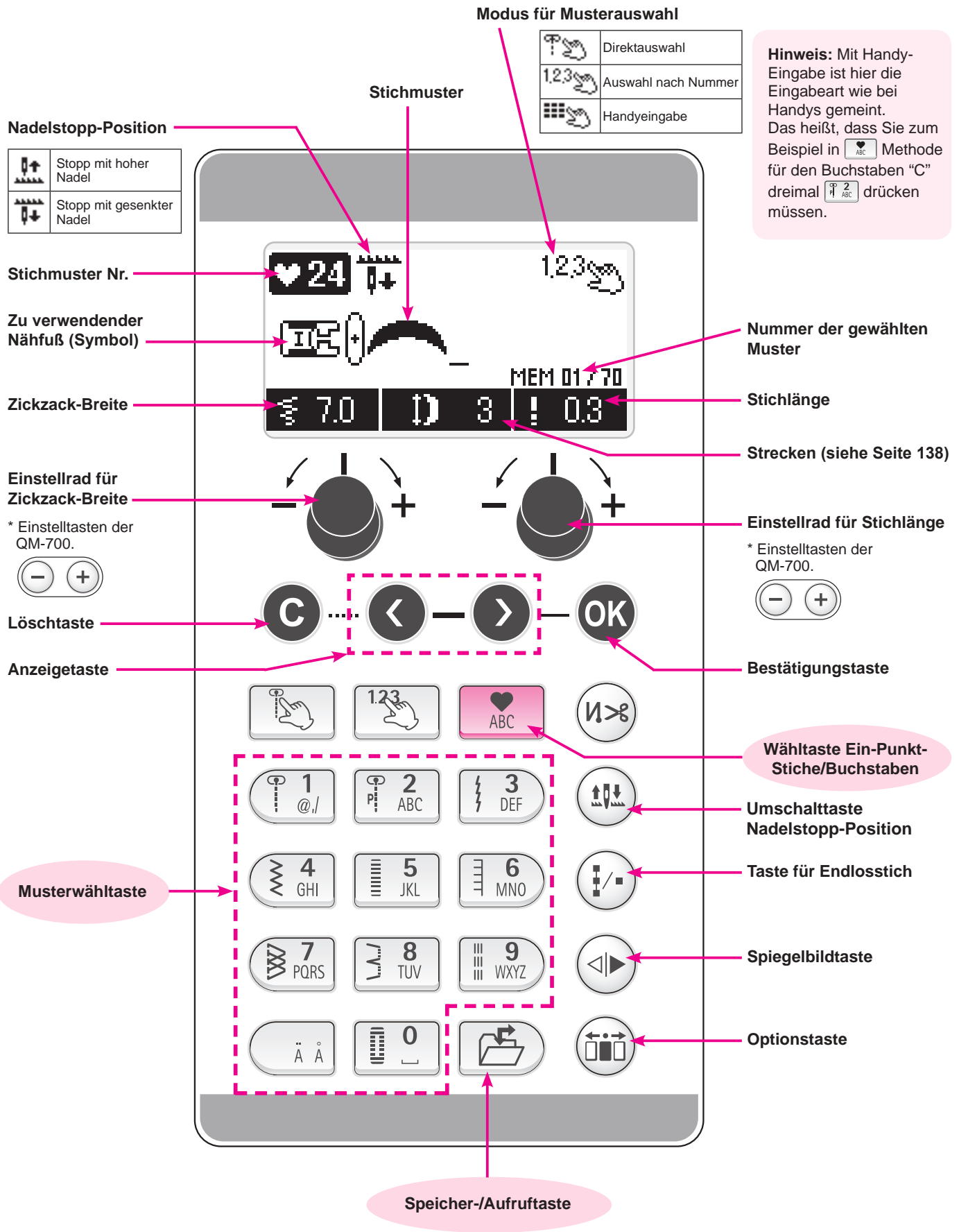

Hinweis: Mit Handy-Eingabe ist hier die Eingabeart wie bei Handys gemeint. Das heißt, dass Sie zum Beispiel in Methode für den Buchstaben "C" dreimal drücken müssen.

■ Gebruiksknoppen en scherm

Steken-selectiemethode

	Direct selecteren
	Selecteren op nummer
	Mobiële telefoon invoer

Opmerking: De mobiele telefooninvoer die hier is genoemd is dezelfde methode als wordt gebruikt voor mobiele telefoons.

Bijvoorbeeld, in invoermethode, wanneer u drie keer indrukt, selecteert u de letter "C".

Naaldstop positie

	Naald stopt boven
	Naald stopt onder

Steen

Steennummer

Te gebruiken naaivoet (symbool)

Zigzag breedte

Zigzag breedte draaiknop

* Instelknoppen voor QM-700.

Wistoets

Selectieknoppen

Steken-selectieknoppen

Steken-selectiemethode

Aantal geselecteerde steken

Steenlengte

Rekbaarheid (Zie pagina 138)

Steenlengte draaiknop

* Instelknoppen voor QM-700.

Bevestigingstoets

Thema steek/letter selectieknop

Naaldstandtoets

Toets voor continu naaien

Spiegeltoets

Optietoets

Bewaar/oproep toets

■ Экран и кнопки управления

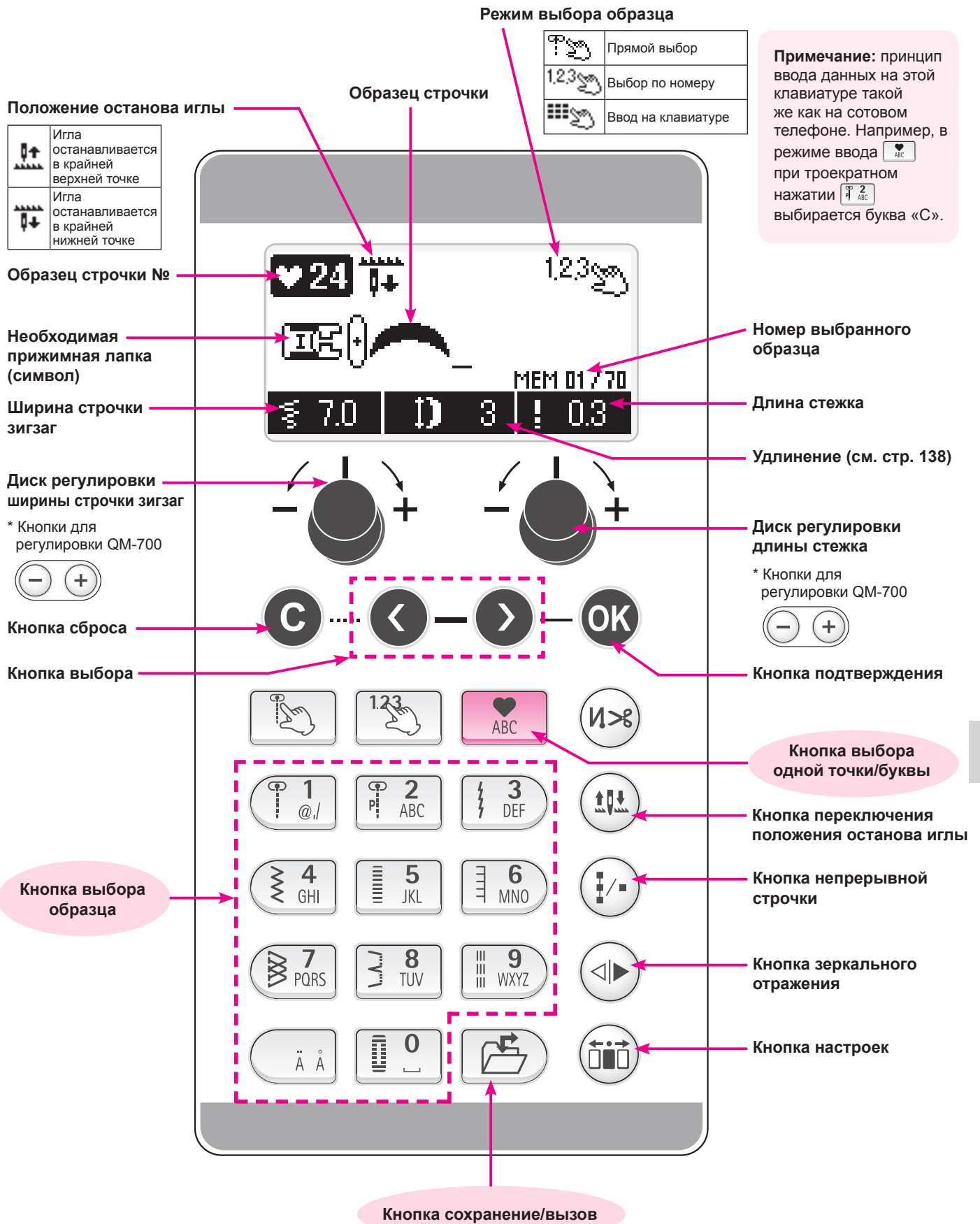

How to select pattern (letters) / Ein Muster (Buchstaben) auswählen
Het selecteren van steken (letters) / Как выбрать образцы (буквы)



Example / Beispiel / Voorbeeld / Пример:



Press
Drücken
Druk
Нажмите

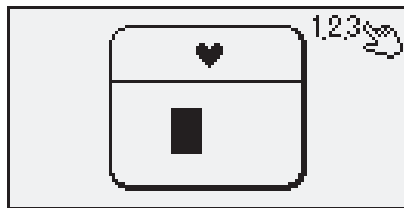

Press
Drücken
Druk
Нажмите

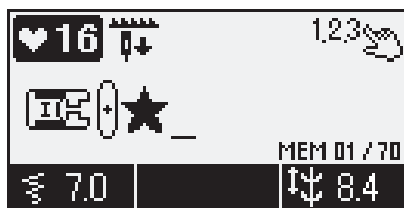

(Pattern No. 16)
(Muster Nr. 16)
(Steeknummer 16)
(образец №16)

Press
Drücken
Druk
Нажмите

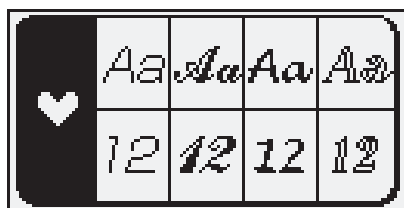

Press
Drücken
Druk
Нажмите



Select
Wählen
Selecteer
выберите

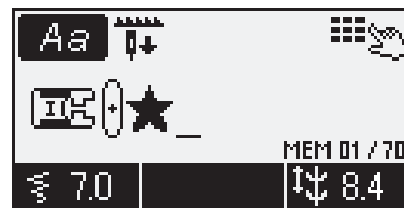

Press
Drücken
Druk
Нажмите

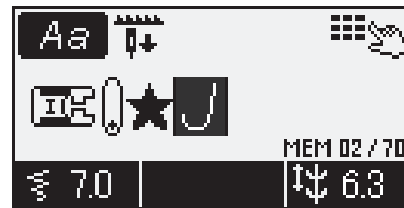

Press
Einmal
Druk
Нажмите

one time.
drücken.
een keer.
1 раз.

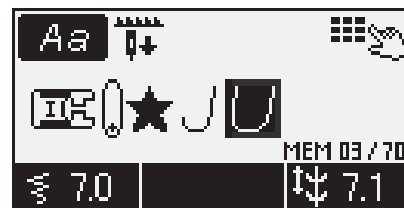

Press
Zweimal
Druk
Нажмите

twice.
drücken.
twee keer.
2 раза.

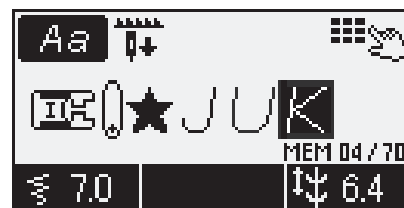

Press
Zweimal
Druk
Нажмите

twice.
drücken.
twee keer.
2 раза.



Press
Dreimal
Druk
Нажмите

three times.
drücken.
drie keer.
3 раза.

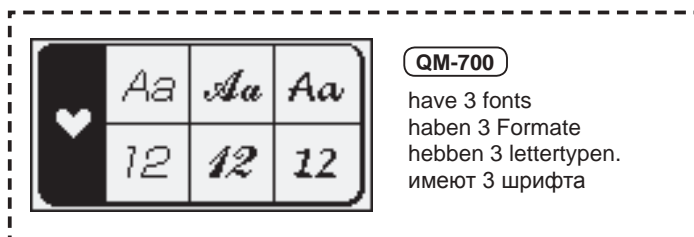

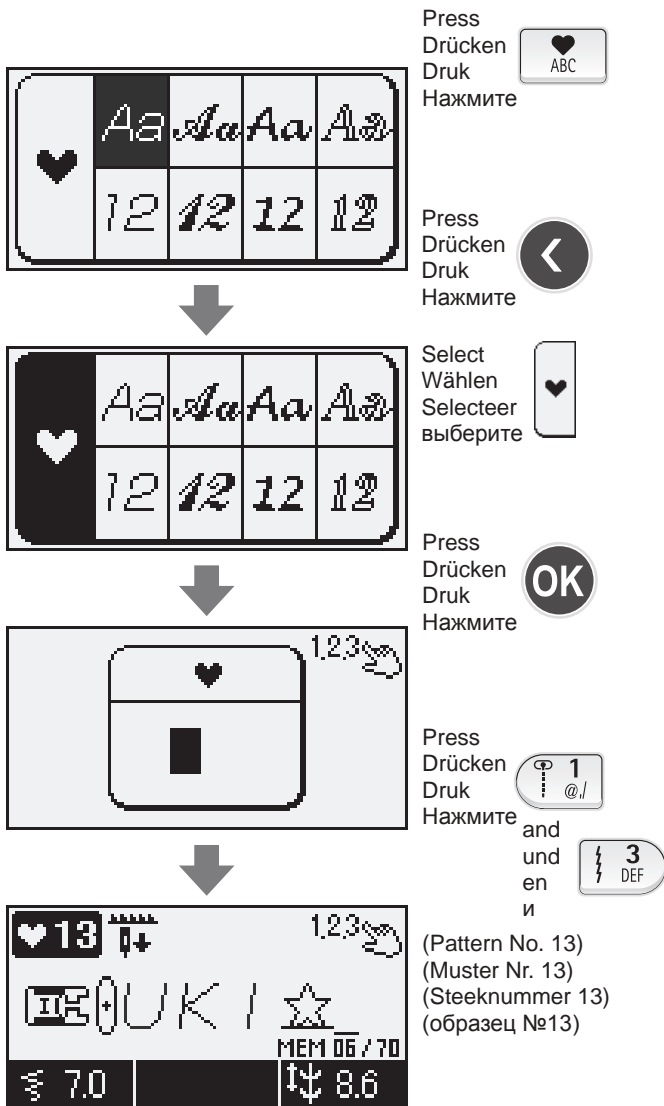

When you want to change the size of pattern (letters)

Move the cursor to the desired pattern (letter).
You can change the height and width by:

Height: Zigzag width adjusting dial
Width: Stitch length adjusting dial

Wenn Sie die Größe des Musters (Buchstaben) ändern möchten

den Cursor auf das gewünschte Muster (Buchstabe) setzen. Die Höhe und Breite ändern Sie so:

Höhe: Einstellrad für Zickzack-Breite
Breite: Einstellrad für Stichlänge.

Wanneer u de grootte van de steken (letters) wilt wijzigen

Beweeg de cursor naar de gewenste steek (letter).
U kunt de hoogte en breedte veranderen met:

Hoogte: Zigzag breedte draaiknop
Breedte: Steeklengte draaiknop

Если вы хотите изменить размер образца (букв)

Переместите курсор к желаемому образцу (букве).
Вы можете изменить высоту и ширину следующим образом:

высота: диск регулировки ширины строчки зигзаг
ширина: диск регулировки длины стежка

How to edit patterns (letters) / Ein Muster (Buchstaben) bearbeiten
Het ormaken van steken (letters) / Как редактировать образцы (буквы)

Example / Beispiel: / Voorbeeld: / Пример

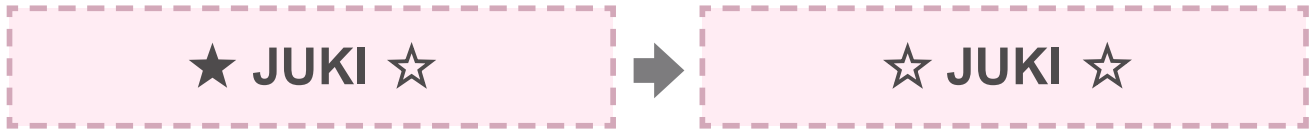



Change ★ to ☆. / ★ ändern in ☆. / Verander ★ naar ☆. / Заменить ★ на ☆.



Press , and move the ‘_’ (cursor) to the position where you wish to delete.

Auf  drücken und den ‘_’ (Cursor) auf die zu löschende Stelle bringen.

Druk  en beweeg de ‘_’ (cursor) naar de positie die u wenst te verwijderen.

Нажмите  и переместите _ (курсор) к позиции, которую хотите удалить.

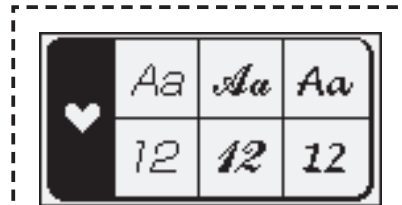

QM-700

have 3 fonts
 haben 3 Formate
 hebben 3 lettertypen
 имеют 3 шрифта

Press
 Drücken
 Druk
 Нажмите



By pressing , the pattern on the cursor “★” will be deleted.

Die Taste , löscht das Muster über dem Cursor “★”.

Druk op , het stekenpatroon op de cursor “★” wordt gewist.

При нажатии , образец, выделенный курсором как ★, будет удален.

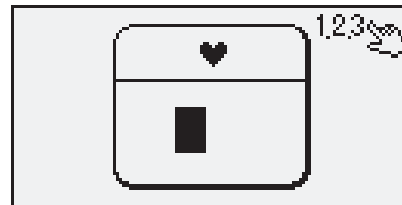

Press
 Drücken
 Druk
 Нажмите



and
 und
 en
 и



(Pattern No. 13)
 (Muster Nr. 13)
 (Steennummer 13)
 (образец №13)



Press
 Drücken
 Druk
 Нажмите



■ How to stitch a pattern (letters) / Ein Muster (Buchstaben) nähen Het naaien van een steek (letters) / Как вышить образец (буквы)

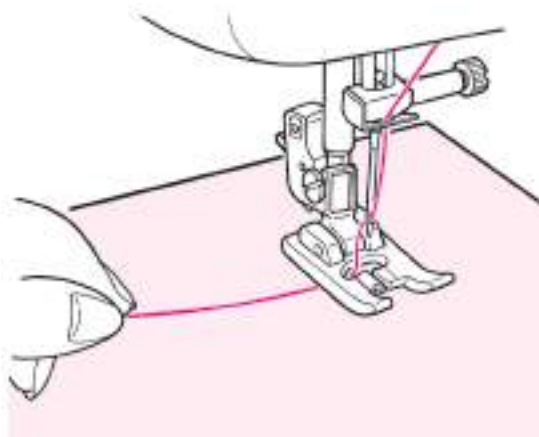

Place the fabric underneath the presser foot and start.

The machine will stop automatically when sewing is finished.

Notes:

1. Note that the sewing speed varies according to stitch patterns (letters) to be sewn.
2. If the automatic thread trimmer is used while sewing, the machine starts to sew from the beginning.
3. In case of condensed sewing, if the stitch length is too small, the stitches may get stuck.

Den Stoff unter den Nähfuß legen und beginnen.

Die Maschine stoppt automatisch, wenn die Naht fertig gestellt ist.

Hinweise:

1. Das Nähtempo ist je nach Stichmuster (Buchstaben) unterschiedlich.
2. Wenn der automatische Fadenschneider benutzt wird, startet die Maschine wieder neu mit dem Muster.
3. Wenn die Stichlänge bei verdichtetem Muster zu eng ist, kann die Maschine stecken bleiben.

Plaats de stof onder de naaivoet en begin met naaien.

De machine stopt automatisch wanneer u klaar bent met naaien.

Opmerkingen:

1. De naaisnelheid zal variëren naar gelang welke steken (letters) worden genaaid.
2. Als de draadkniptoets wordt gebruikt tijdens het naaien, zal de machine weer beginnen met naaien aan het begin van een steek.
3. In geval van te dicht op elkaar genaaide steken, als de steeklengte te klein is ingesteld, kunnen de steken vast komen te zitten.

Поместите ткань под прижимную лапку и начните выполнять строчку.

По окончании строчки машина остановится автоматически.

Примечания:

1. Обратите внимание, что в зависимости от образца (буквы) скорость выполнения строчки может варьироваться.
2. Если во время выполнения строчки задействована функция автоматического обрезки нити, машина начинает выполнять строчку сначала.
3. При выполнении уплотненной строчки, если длина стежка слишком маленькая, стежки могут спутаться, и машина остановится.

■ Disposing thread ends of jump stitches / Fäden zwischen Sprungstichen entfernen Het verwijderen van verspringsteken /

Расположение концов нити при переходе от одного элемента вышивки к другому



Get rid of unnecessary thread on the front side of fabric by scissors.

Überschüssige Fäden auf der Oberseite schneiden Sie mit der Schere ab.

Verwijder de onnodige draadeinden aan de voorkant van de stof met de schaar.

Обрежьте ненужные нити с лицевой стороны ткани ножницами.

■ Save/call of patterns (letters) / Ein Muster (Buchstaben) speichern/aufrufen Het bewaren/oproepen van steken (letters) / Сохранение/ вызов образцов/букв

The letters and one point patterns can be combined and saved for later use.
There are 10 folders in total for saving.

Buchstaben- und Ein-Punkt-Muster können kombiniert und für spätere Zwecke gespeichert werden.
Zum Speichern stehen insgesamt 10 Ordner zur Verfügung.

De letters en thema steken kunnen worden gecombineerd en opgeslagen voor later gebruik.
Er zijn in totaal 10 mappen voor het bewaren van uw steken.

Буквы и одноточечные образцы можно объединить и сохранить рисунок для использования в дальнейшем.
Для сохранения доступны в общей сложности 10 папок.

(Save)
(Speichern)
(Bewaren)
(Сохранить)



Press
Drücken
Druk
Нажмите

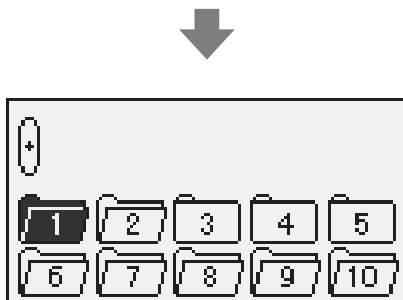

Use to select folder to save and press **OK**.

Notes: means there exists already a pattern.
 means empty and available for saving pattern.

Mit Ordner wählen und speichern mit **OK**.

Hinweise: heißt, enthält bereits ein Muster.
 heißt leer, man kann ein Muster speichern.

Gebruik om de map te selecteren voor het bewaren en druk **OK**.

Opmerking: betekent dat er al een stekenreeks in de map bewaard wordt.
 betekent dat deze map leeg is en beschikbaar voor het bewaren van een stekenreeks.

При помощи выберите папку, куда сохранить рисунок, и нажмите **OK**.

Примечание: означает, что в папке уже есть сохраненный рисунок.
 означает, что папка пуста и готова для принятия рисунков к сохранению.

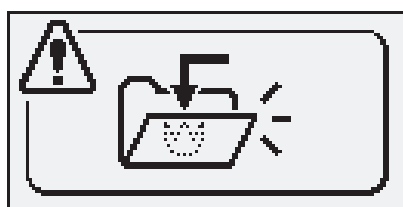
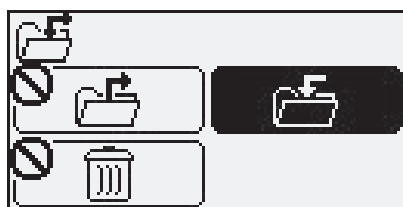

Press
Drücken
Druk
Нажмите **OK**

(Call)
(Aufrufen)
(Oproepen)
(Вызвать)

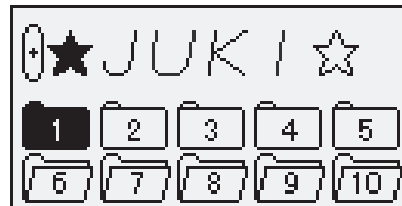

Press
Drücken
Druk
Нажмите

Press to select the folder where you wish to call the desired combination.

Press **OK**.

Auf drücken, um den Ordner mit der Wunschkombination aufzurufen.

Drücken **OK**.

Druk om de map te selecteren waarin uw gewenste stekenreeks zit.

Druk **OK**.

Нажмите , чтобы вызвать папку, из которой вы хотите взять рисунок.

Нажмите **OK**.

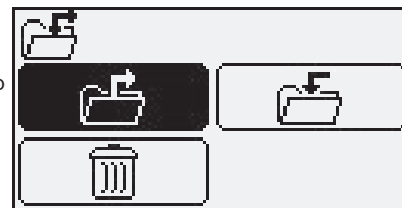
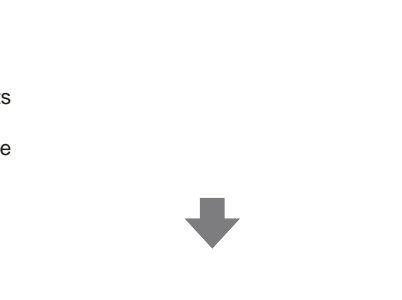

Press
Drücken
Druk
Нажмите **OK**

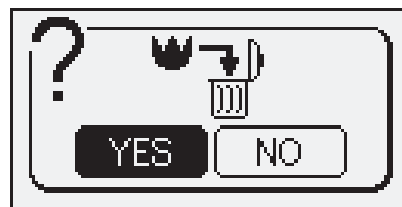



Press
Drücken
Druk
Нажмите **OK**





- ★ To delete the content stored inside a folder.
- ★ Den Inhalt eines Ordners löschen.
- ★ Het verwijderen van de opgeslagen inhoud in een map.
- ★ Чтобы удалить содержимое папки

Press
Drücken
Druk
Нажмите 







Use  to select the target folder where content to be deleted is stored. Press  .



Mit  wählen Sie den Ordner, dessen Inhalt gelöscht werden soll. Drücken  .



Gebruik  om de map te selecteren waarin de inhoud is opgeslagen die u wilt verwijderen.



Druck  .

При помощи  выберите папку назначения, где сохранено содержимое, которое необходимо удалить, и нажмите  .

Use  to select "delete" and press  .

Mit  "löschen" wählen, dann auf  drücken.

Gebruik  om "wissen" te selecteren en druk  .

Используйте  , чтобы выбрать «удалить» и нажмите  .

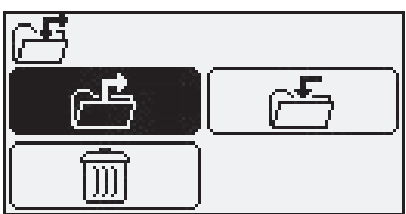
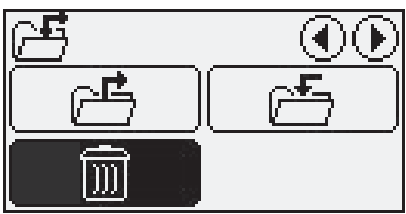
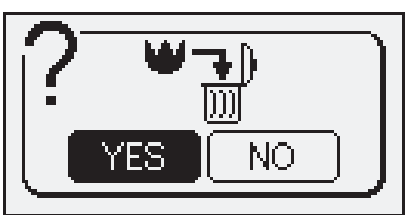
Press
Drücken
Druk
Нажмите 

Character selecting methods / Auswahl der Zeichen Karakter selecteer methode / Методы выбора букв

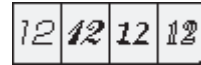

	No. of pressing a button / Anzahl Tastendrücker Aantal keren indrukken van een toets / количество нажатий кнопки													
	1	2	3	4	5	6	7	8	9	10	11	12	13	14
	@	!	&	'	()	,	.	?	-	.	/	:	;
	A	B	C	a	b	c								
	D	E	F	d	e	f								
	G	H	I	g	h	i								
	J	K	L	j	k	l								
	M	N	O	m	n	o								
	P	Q	R	S	p	q	r	s						
	T	U	V	t	u	v								
	W	X	Y	Z	w	x	y	z						
	-													

	No. of pressing a button Anzahl Tastendrücker Aantal keren indrukken van een toets количество нажатий кнопки
	1
	2
	3
	4
	5
	6
	7
	8
	9
	0

		No. of pressing a button Anzahl Tastendrücker Aantal keren indrukken van een toets количество нажатий кнопки				
		1	2	3	4	5
	Immediately after selecting A / Gleich nach der Auswahl A Gelijk na selecteren van A / сразу после выбора A	Ä	Å	Æ	À	
	Immediately after selecting a / Gleich nach der Auswahl a Gelijk na selecteren van a / сразу после выбора a	ä	å	æ	à	
	Immediately after selecting C / Gleich nach der Auswahl C Gelijk na selecteren van C / сразу после выбора C	Ç	Ć			
	Immediately after selecting c / Gleich nach der Auswahl c Gelijk na selecteren van c / сразу после выбора c	ç	ć			
	Immediately after selecting e / Gleich nach der Auswahl e Gelijk na selecteren van e / сразу после выбора e	è	é	ê	ë	e
	Immediately after selecting i / Gleich nach der Auswahl i Gelijk na selecteren van i / сразу после выбора i	ì	í			
	Immediately after selecting N / Gleich nach der Auswahl N Gelijk na selecteren van N / сразу после выбора N	Ñ	Ń			
	Immediately after selecting n / Gleich nach der Auswahl n Gelijk na selecteren van n / сразу после выбора n	ñ	ń			
	Immediately after selecting O / Gleich nach der Auswahl O Gelijk na selecteren van O / сразу после выбора O	Ö	Ø	Ó		
	Immediately after selecting o / Gleich nach der Auswahl o Gelijk na selecteren van o / сразу после выбора o	ö	ø	ó	œ	o
	Immediately after selecting U / Gleich nach der Auswahl U Gelijk na selecteren van U / сразу после выбора U	Ü	Ů			
	Immediately after selecting u / Gleich nach der Auswahl u Gelijk na selecteren van u / сразу после выбора u	ü	ů	u		
Other than the above letters / Andere Buchstaben Andere dan bovenstaande letters / иначе, чем буквы выше	Ineffective / Keine Auswahl Geen selectie / неактивно					



Type and usage of options / Optionen und ihre Anwendung Type en gebruik van opties / Тип и использование опций

- < Type of options >
- < Optionen >
- < opties >
- < Тип настроек >

	Changing the seam width of buttonhole Nahtbreite eines Knopflochs ändern Veranderen van breedte van knoopsgat изменение ширины шва для обметывания петель
	Change of needle position Nadelposition ändern Veranderen van naaldpositie изменение положения иглы
	Setting thread trimming foot switch Fußschalter für Fadenschnitt an/auschalten Aan/uitzetten van de knipfunctie op het voetpedaal ножной выключатель обрезки нити
	Twin needle sewing Nähen mit Zwillingssnadel Tweelingnaaldstand настройки двойной иглы
	Guide Anleitung Gids руководство
	Contrast of Liquid Crystal Display (LCD) Kontrast des LCD-Bildschirms einstellen Contrast van het LCD-scherm контрастность ЖК дисплея
	Button reception buzzer volume setting Lautstärke Summton einstellen Volume zoemtoon instellen настройка громкости звукового сигнала
	Language setting Sprache einstellen Taal instellen установка языка
	Elongation Strecken Rekbaarheid steken удлинение

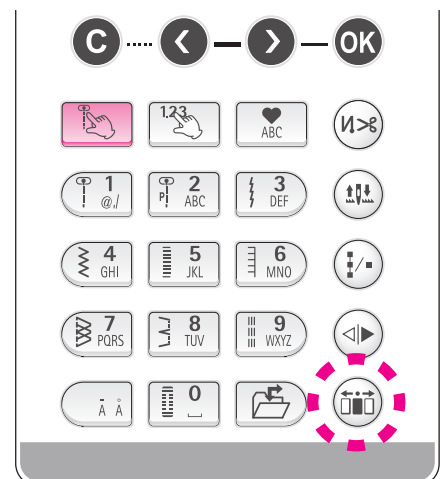

① Change of seam width of buttonhole Nahtbreite eines Knopflochs ändern Veranderen van knoopsgatbreedte van knoopsgat Изменение ширины шва для обметывания петель

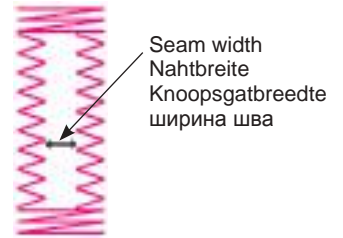

The seam width of buttonhole is changeable. * It is changeable when sewing a buttonhole.
Es ist möglich, die Breite einer Knopflochnaht zu ändern. * Diese Option steht beim Knopflochnähen zur Verfügung.
De opening van het knoopsgat is te veranderen. * Het is te veranderen tijdens het naaien van een knoopsgat.
Возможно изменить ширину шва для обметывания петель. * Это можно сделать во время обметывания петли.



Small / Schmal
Smal / маленький



Standard / Standard
Standaard / стандарт



Large / Groß
Groot / большой

* Default setting is "standard".
* Fabrikseinstellung ist "Standard".
* Fabrieksinstelling is "standaard".
* По умолчанию установлены "стандартные" настройки.

Example) narrowing (reducing) the seam width
Beispiel: Nahtbreite schmaler machen (reduzieren)
Voorbeeld) smaller (minder) maken van de knoopsgatbreedte
Пример) уменьшение ширины шва

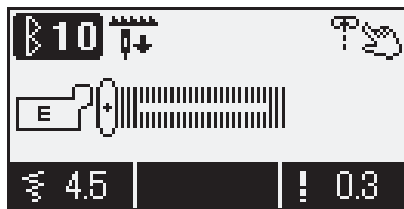

Press
Drücken
Druk
Нажмите

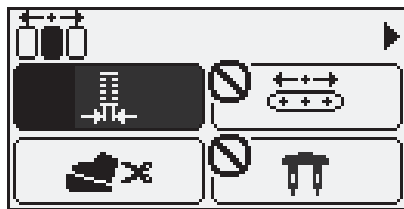

Press
Drücken
Druk
Нажмите

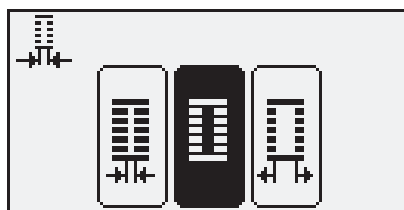

Press
Drücken
Druk
Нажмите

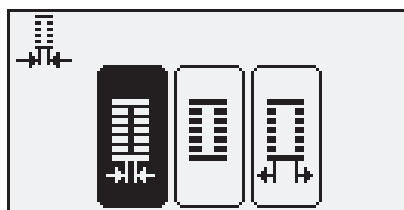

Press
Drücken
Druk
Нажмите

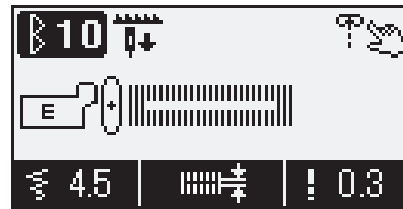
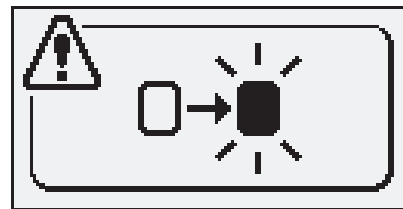

The width is now changed.

* When opening buttonhole with a ripper, make sure not to cut the stitches.
* The setting goes back to the default setting after the sewing machine is turned off and on.

Damit ist die Breite geändert.

* Vorsicht beim Öffnen des Knopflochs mit dem Nahttrenner: Nicht in die Stiche schneiden.
* Durch Aus- und Einschalten der Maschine geht die Einstellung wieder auf „Standard“ zurück.

De breedte is nu aangepast.

* Wanneer u het knoopsgat opent met een tornmes, zorg ervoor dat u geen steken snijdt.
* De instellingen gaan terug naar de standaard instellingen wanneer de machine is uitgezet en opnieuw aangezet.

Ширина теперь изменена.

* При разрезании пуговичной петли распорочным ножом старайтесь не повредить строчку.
* После выключения и повторного включения машины восстанавливаются настройки по умолчанию.

② Change of needle position / Nadelposition ändern Veranderen van naaldpositie / Изменение положения иглы

Example) change the needle position of zigzag stitch to left needle position.

* Default setting is center needle position.

Beispiel: Nadel beim Zickzackstich in linke Position bringen.

* Die Standardeinstellung der Nadel ist die mittlere Position.

Voorbeeld) Verander de naaldpositie voor de zigzag steken naar de linkernaald positie.

* Standaard instelling is midden naaldpositie.

Пример) изменение положения иглы для строчки зигзаг на положение «игла слева»

* Установка по умолчанию – игла в центре

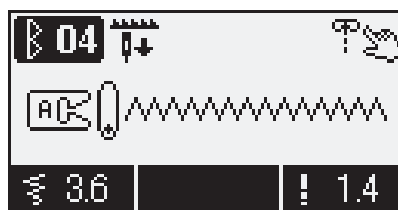
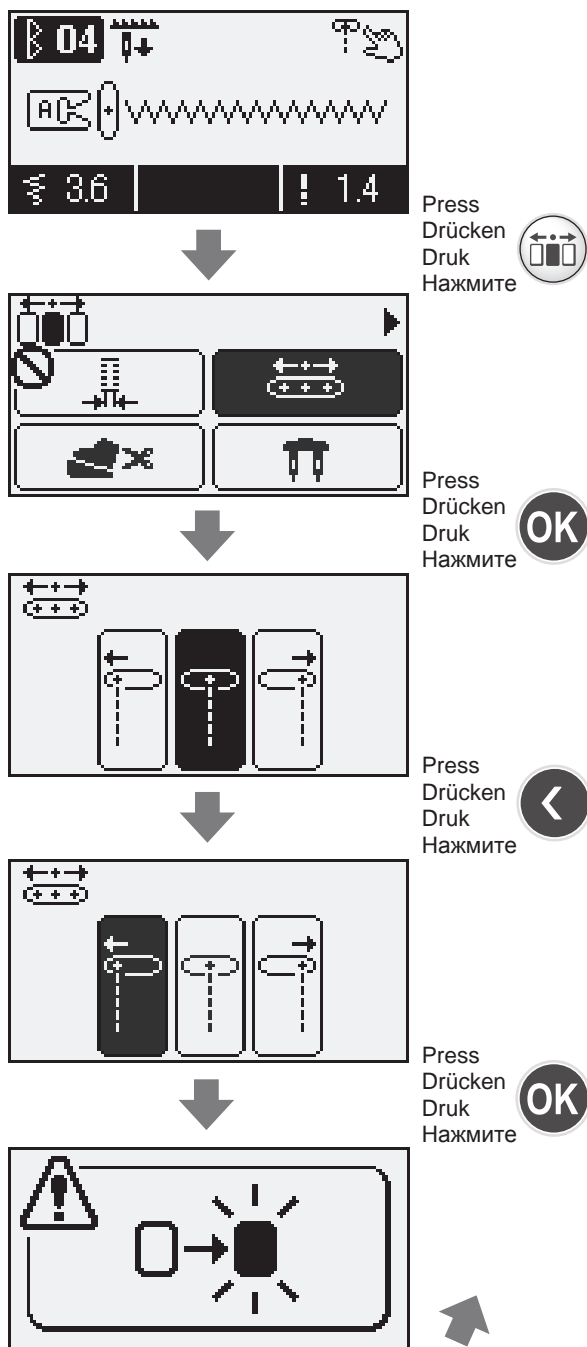

It is now changed to left needle position.

* In case of a combined stitch pattern, if the needle position is changed, the needle position of the selected patterns is all changed to the same needle position at the same time.

However, if letter is included in the combined stitch pattern, needle position will not be changed.

* After a change of needle position and in the event that other stitch pattern is selected, the sewing machine goes back to the default setting.

Die Nadelposition ist jetzt auf "links" geändert.

* Bei einem kombinierten Stichmuster wird die geänderte Nadelposition dann auch für alle anderen, gewählten Muster gelten. Eine Ausnahme sind Kombinationen mit Buchstaben. Bei Buchstaben ändert sich die Nadelposition nicht.

* Wenn man nach einer Positionsänderung der Nadel ein anderes Stichmuster wählt, geht die Nadel wieder zurück in die Fabrikseinstellung.

De naaldpositie is nu veranderd naar links.

* Bij gecombineerde steken wordt de naaldpositie van alle geselecteerde steken veranderd in dezelfde nieuwgekozen naaldpositie.

Echter, als er letters tussen de gecombineerde steken zitten, wordt de naaldpositie niet veranderd.

* Wanneer u na het veranderen van de naaldpositie een andere steek selecteert, gaat de machine terug naar zijn oorspronkelijke instelling.

Теперь игла находится слева.

* При использовании комбинированного образца строчки и замене положения иглы положение иглы меняется для всех выбранных образцов. Но если в комбинированный образец входит буква, положение иглы не изменится.

* После изменения положения иглы и при выборе другого образца строчки машина возвращается к установкам по умолчанию.

③ Setting the thread trimming foot switch to OFF

Fußschalter für Fadenschnitt ausschalten

Uitzetten van de knipfunctie op het voetpedaal

Установка ножного переключателя обрезки нити на выкл

In order to avoid trimming the thread by mistake while sewing, you can set the thread trimming foot switch to "off" beforehand.

Um nicht versehentlich beim Nähen den Faden abzuschneiden, kann die Fadenschnittfunktion im Fußschalter ausgeschaltet werden.

Om te voorkomen dat u per ongeluk de draad knipt tijdens het naaien, kunt u de draadknip-toets in het voetpedaal bij voorbaat al uitzetten.

Чтобы избежать обрезки нити по ошибке во время выполнения строчки, можно заранее отключить ножной переключатель обрезки нити.

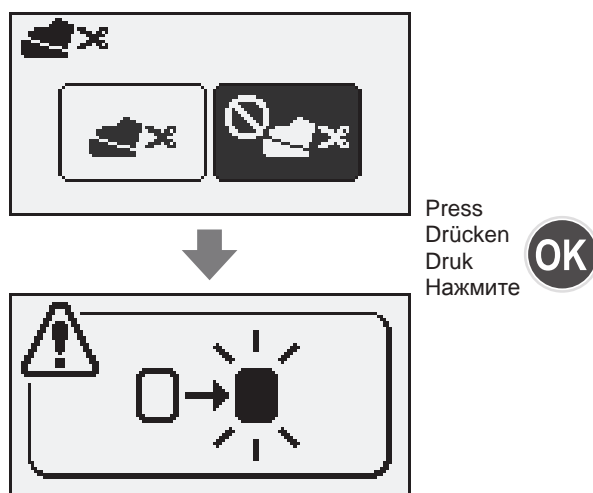
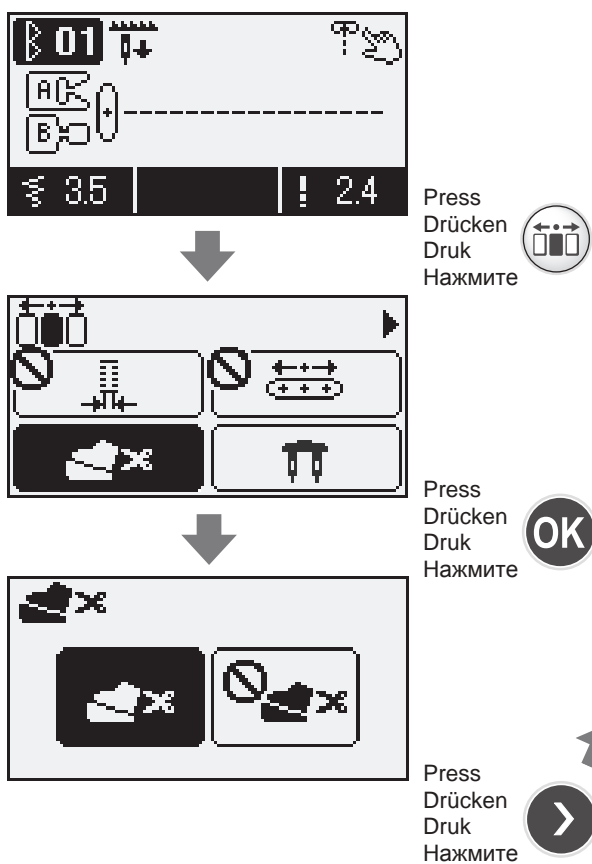

The thread trimming foot switch is now turned off.

- * There is not a change in the display, however, even if the foot switch is pressed, threads will not be trimmed.
- * The setting is memorized even when the machine is turned off and on.

Der Fadenabschneider im Fußschalter ist jetzt ausgeschaltet.

- * Im Bildschirm ändert sich nichts, die Fäden werden aber nicht abgeschnitten, wenn Sie jetzt auf den Fußschalter drücken.
- * Diese Einstellung bleibt gespeichert, auch wenn die Maschine aus- und angeschaltet wird.

De draadknip-toets in het voetpedaal is nu uitgezet.

- * Er is geen verandering op het scherm, echter zodra de draadknip-toets in het voetpedaal wordt ingedrukt, zullen de draden niet geknipt worden.
- * Deze instelling wordt bewaard zelfs als u de machine uit en weer aanzet.

Теперь ножной переключатель обрезки нити выключен.

- * На дисплее изменения не отображаются, однако даже при нажатии ножного выключателя нить не оборвется.
- * Настройка не сбросится даже при выключении и повторном включении машины.

4 Twin needle sewing / Nähen mit Zwillingssnadel Tweelingnaaldstand / Работа с двойной иглой

Pattern No. Muster Nr. Steeknummer Образец №	Direct 1, 4 / Direkt 1, 4 / Direct 1, 4 / прямой 1,4 QM-900 One-point 17, 19, 20, 21, 24-31, 34-38 / Ein-Punkt 17, 19, 20, 21, 24-31, 34-38 Thema steek 17, 19, 20, 21, 24-31, 34-38 / одноточечный 17, 19, 20, 21, 24-31, 34-38 QM-700 One-point 17, 19, 20, 21, 24-29, 31-33 / Ein-Punkt 17, 19, 20, 21, 24-29, 31-33 Thema steek 17, 19, 20, 21, 24-29, 31-33 / одноточечный 17, 19, 20, 21, 24-29, 31-33
Presser foot Nähfuß Naaivoet Прижимная лапка	Standard presser foot (A) / Normalfuß (A) Standaard naaivoet (A) / стандартная прижимная лапка (A) Manual buttonhole presser foot (I) / Manueller Knopflochfuß (I) Handmatig knoopsgatvoet (I) / прижимная лапка для выметывания пуговичных петель вручную (I)

⚠ Attention	Turn off the power before replacing needles.
⚠ Vorsicht	Vor dem Wechseln des Nähfußes die Maschine ausschalten.
⚠ Waarschuwing	Verwijder de stekker uit het stopcontact voor u de naalden verwisselt.
⚠ Внимание	Перед заменой игл отключайте машину от электросети.

By using two needles beautiful decorative stitches can be sewn.

- * When using twin needles, make sure to set twin needle sewing in Option  and perform test sewing.
- * When twin needle sewing, make sure to use thread size smaller than No. 60.
- * Make sure to use a twin needle with size of 2.0 mm (included needle: 2.0 mm).
- * When twin needle sewing, the sewing speed will become slower.

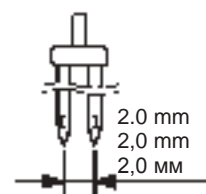

Mit Zwillingssnadel können wunderschöne Zierstiche genäht werden.

- * Den Gebrauch von Zwillingssnadeln immer in der Option  einstellen und auf jeden Fall eine Nähprobe machen.
- * Zum Nähen mit Zwillingssnadeln nur Garne kleiner als Nr. 60 verwenden.
- * Benutzen Sie nur Zwillingssnadeln der Größe 2,0 mm (beigefügte Nadel: 2,0 mm).
- * Beim Nähen mit einer Zwillingssnadel näht die Maschine langsamer.

Bij het gebruik van een tweelingnaald kunnen prachtige decoratieve steken worden genaaid.

- * Wanneer u met tweelingnaalden gaat naaien, zorg er dan voor dat u de optie tweelingnaaldstand  aanzet en voer een naaitest uit.
- * Wanneer u met tweelingnaalden gaat naaien, zorg er dan voor dat u geen draad gebruikt dikker dan No. 60.
- * Zorg ervoor dat u een tweelingnaald gebruik met breedte 2,0 mm (bijgesloten naalden: 2,0 mm).
- * Wanneer u met tweelingnaalden gaat naaien, zal de naaisnelheid lager zijn.

С помощью двойной иглы можно выполнить красивую декоративную строчку.

- * Для использования двойной иглы установите режим двойной иглы в настройке () и выполните тестовую строчку.
- * Для двойной иглы размер нити должен быть меньше 60.
- * Убедитесь, что используется двойная игла размером 2,0 мм (прилагается игла: 2,0 мм).
- * При использовании двойной иглы скорость строчки будет меньше.

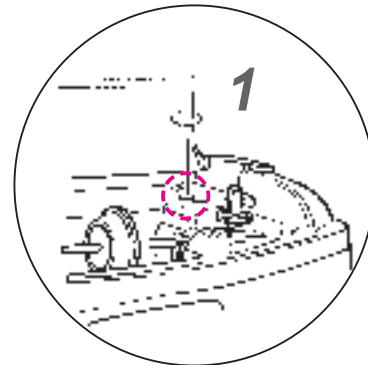
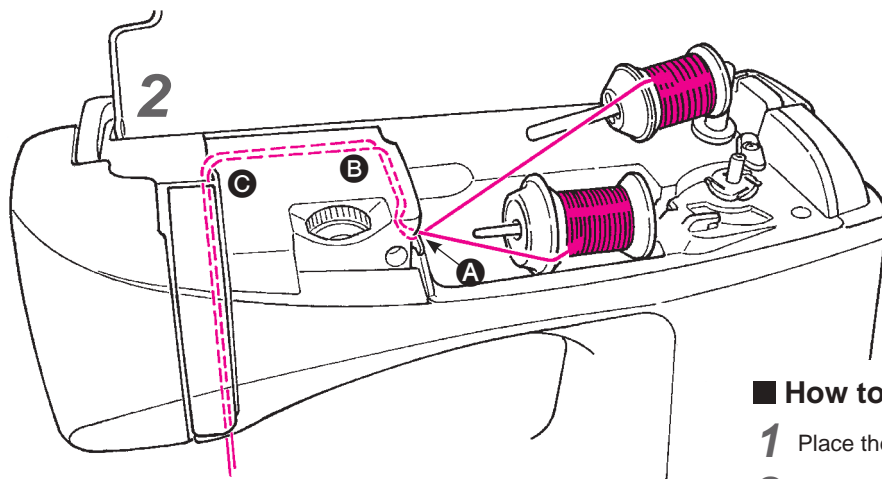

■ How to thread the needles

- 1 Place the supplementary spool pin.
- 2 Thread to the thread guide **A** first. After that, thread paths are same up from **B** to **F**.
- 3 Do not thread **C** for right-hand needle.
- 4 Thread to right-hand and left-hand needles separately.

* Automatic needle threader can not be used. Thread each needle manually.

* Automatic thread trimmer can not be used in case of twin needle sewing.

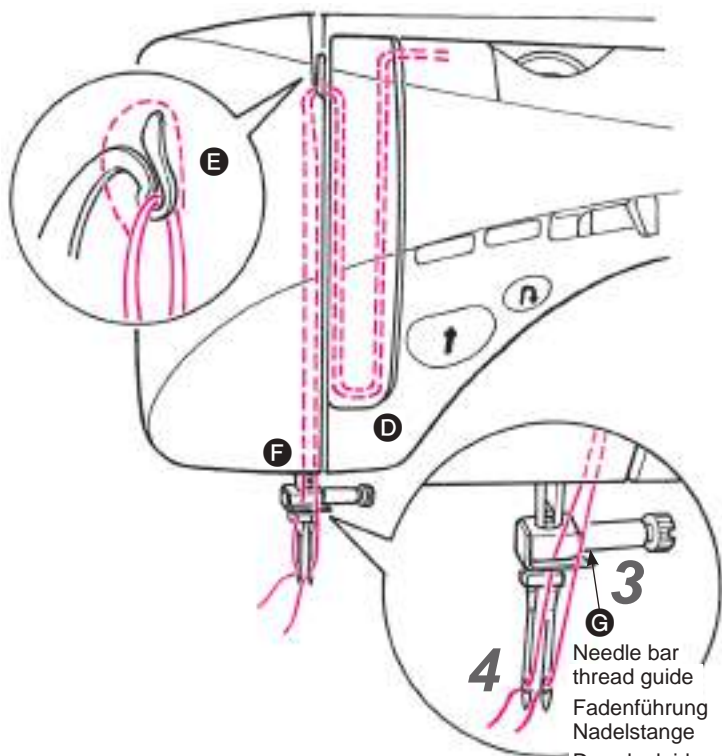

Needle bar thread guide
Fadenführung
Nadelstange
Draadgeleider
направляющая для нити к игольной пластине

■ Die Nadeln einfädeln

- 1 Den zusätzlichen Garnrollenstift einsetzen.
- 2 Den Faden erst um die Führung **A** legen. Danach beide Fäden gemeinsam von **B** bis **F** führen.
- 3 Den Faden für die rechte Nadel nicht durch **C** führen.
- 4 Jetzt jede Nadel einzeln einfädeln.

* Der automatische Nadeleinfädler kann hier nicht benutzt werden. Jede Nadel per Hand einfädeln.

* Bei Zwillingsnadeln kann der automatische Nadeleinfädler nicht benutzt werden.

■ De tweelingnaald inrijgen

- 1 Plaats de extra garepen.
- 2 Haal de draden eerst door draadgeleider **A**. Daarna is de baan van **B** tot **F** voor beide draden hetzelfde.
- 3 Haal de draad voor de rechternaald niet langs draadgeleider **C**.
- 4 Rijg de rechternaald en de linkernaald apart in.

* De automatische naaldinrijger kan niet worden gebruikt. Beide naalden moeten handmatig worden ingereggen.

* De draadkniptoets kan niet worden gebruikt wanneer u naait met een tweelingnaald.

■ Как заправить нить в иглу

- 1 Установите дополнительный держатель штифта катушки.
- 2 Сначала протяните нить через направляющую **A**. Затем направьте нити от **B** к **F**.
- 3 Не протягивайте нить для правой иглы через направляющую **C**.
- 4 Заправляйте нить в правую и левую иглу по отдельности.

* Нельзя использовать устройство для автоматической заправки нити. Заправьте каждую нить вручную.

* Для двойной иглы не используется устройство для автоматической заправки нити.

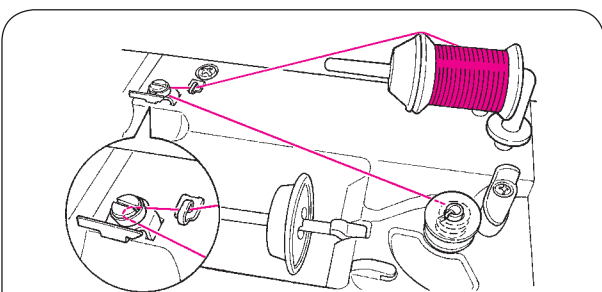

* Bobbin winding is also possible with supplementary spool pin.

* Man kann auch mit einem zusätzlichen Garnrollenstift spulen.

* Opspoelen van de spoel is ook mogelijk met de extra geleverde garepen.

* Намотка нижней нити также возможна с помощью дополнительного держателя штифта катушки.

■ Setting of twin needle sewing / Nähen mit Zwillingenadel einstellen Instellen van tweelingnaaldstand / Установка двойной иглы

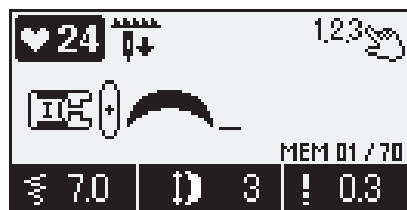

- * Select a stitch pattern suitable for twin needle sewing.
- * Ein Stichmuster wählen, das für Zwillingenadeln geeignet ist.
- * Selecteer een naaipatroon geschikt voor het naaien met een tweelingnaald.
- * Выберите образец строчки, подходящий для двойной иглы.

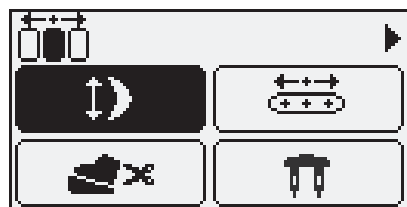

Press
Drücken
Druk
Нажмите

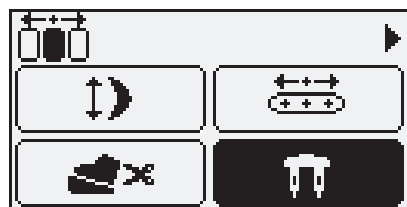
Press
Dreimal
Druk
Нажмите



three times.
drücken.
drie keer.
три раза.

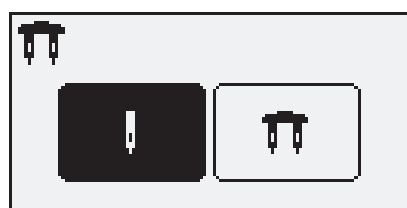

Press
Drücken
Druk
Нажмите

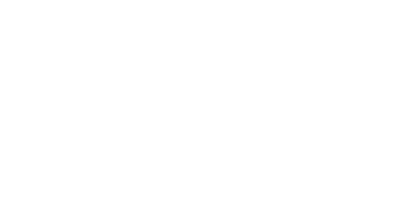
Press
Drücken
Druk
Нажмите

Press
Drücken
Druk
Нажмите

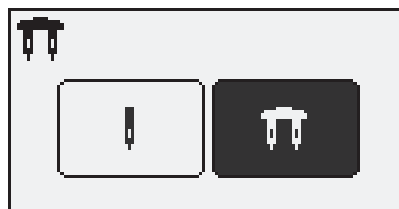
Symbol of twin needle sewing will be shown on the display.

- * When in twin needle sewing, the stitch patterns will be limited. In addition, the stitch length and zigzag width will be also adjusted to suit the twin needle sewing.
- * The setting is memorized even when the machine is turned off and on.

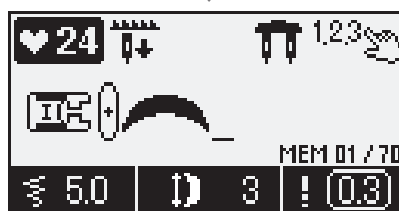
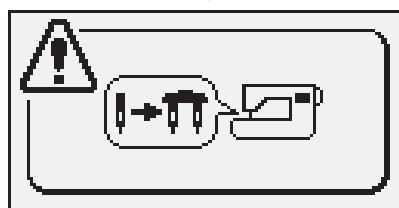
Im Bildschirm wird das Symbol der Zwillingenadel gezeigt.

- * Beim Nähen mit einer Zwillingenadel stehen nur limitierte Stichmuster zur Auswahl. Dabei werden auch die Stichelänge und die Zickzackbreite auf die Zwillingenadel-Naht angepasst.
- * Diese Einstellung bleibt gespeichert, auch wenn die Maschine aus- und angeschaltet wird.

Symbol van de tweelingnaaldstand wordt getoond op het scherm.

- * Wanneer de machine is ingesteld op de tweelingnaaldstand, worden de steken beperkt. De steeklengte en de zigzag breedte worden ook aangepast op het naaien met een tweelingnaald.
- * Deze instelling wordt bewaard zelfs als u de machine uit en weer aanzet.

На дисплее будет отображаться символ двойной иглы.

- * В режиме работы двойной иглой количество образцов ограничено. Кроме того, длина стежка и ширина строчки зигзаг также будут настроены для работы двойной иглой.
- * Настройка сохраняется в памяти, даже при выключении и включении машины.

* Twin needle setting can not be done while a stitch pattern other than those for twin needle sewing is selected.



mark will be shown.



The twin needle setting can only be carried out when suitable pattern is selected and center needle position is selected at the same time.

* Die Funktion Zwillingssnadel kann nicht eingestellt werden, wenn ein Stichmuster gewählt ist, das sich nicht für Zwillingssnadeln eignet.



Symbol wird gezeigt.



Die Einstellung Zwillingssnadel ist nur möglich, wenn ein geeignetes Muster und gleichzeitig auch die Nadeleinstellung mittlere Position gewählt ist.

* U kunt niet met een tweelingnaald naaien wanneer u een steek heeft gekozen die niet voor tweelingnaaldstand is geschikt.



Dit teken wordt getoond.



U kunt de machine alleen op tweelingnaaldstand instellen wanneer een geschikte steek is geselecteerd en de midden naaldpositie tegelijkertijd is geselecteerd.

* Невозможно выполнить настройку двойной иглы, если выбран образец строчки, не подходящий для работы двойной иглой.

Отобразится символ



Настройку двойной иглы можно выполнить только в том случае, если выбран подходящий образец и выбрано расположение иглы по центру.

* Maximum zigzag width is 7.0 mm, however, display shows  .

* Größte Zickzack-Breite ist 7,0 mm, angezeigt wird aber nur  .

* Maximale zigzag breedte is 7.0 mm, echter het scherm laat  zien.

* Максимальная ширина строчки зигзаг 7.0 мм, однако на дисплее отображается  .

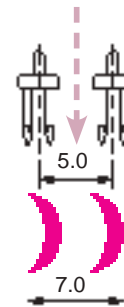

The sewing image / Beispiel Stichmuster
Voorbeeld Steek / рисунок строчки



Maximum 7.0 mm
Maximal 7,0 mm
Maximaal 7.0 mm
максимум 7,0 мм

5 Guide / Anleitung / Gids / Руководство

The guide for winding bobbin thread, setting of bobbin, threading of needle thread, changing presser foot and needle can be seen on the LCD display.

Im Bildschirm kann auch eine Anleitung zum Aufspulen des Unterfadens, Einsetzen der Spule, Einfädeln des Oberfadens und Wechseln von Nadel und Nähfuß aufgerufen werden.

De gids voor het opspoolen van de spoel, plaatsen van de spoel, inrijgen van de machine, verwisselen van de naaivoet en naald kunt u zien op het LCD scherm.

На ЖК экране отображается руководство по работе с направляющей намотки нижней нити, намоткой шпульки, заправкой верхней нити, заменой прижимной лапки и типом иглы.

Press
Drücken
Druk
Нажмите

Press
Zweimal
Druk
Нажмите

twice.
drücken.
twee keer.
два раза.

Press
Drücken
Druk
Нажмите

OK

The page will proceed when pressing
Die Seite geht weiter mit
De pagina gaat verder wanneer u drukt op

Нажанием осуществ- ляется переход
к следующей странице.

<Winding bobbin thread>
<Unterfaden aufspulen>
<Opspoelen van de spoel>
<Намотка нижней нити>

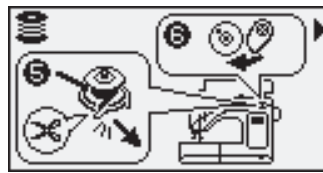
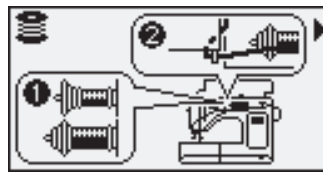

<Setting of bobbin>
<Einsetzen der Spule>
<Plaatsen van de spoel>
<Настройка шпульки>



<Threading of needle thread>
<Einfädeln des Oberfadens>
<Inrijgen van de naalddraad>
<Заправка верхней нити>

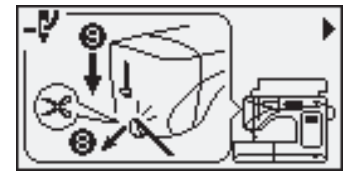
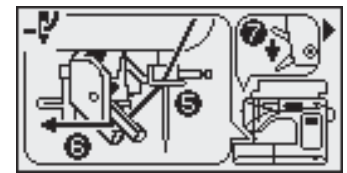
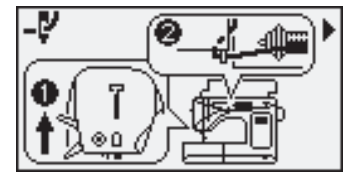

<Changing presser foot>
<Nähfuß wechseln>
<Verwisselen van de naaivoet>
<Замена прижимной лапки>

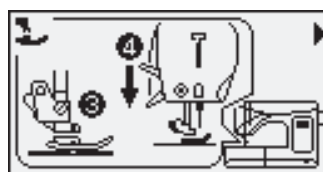
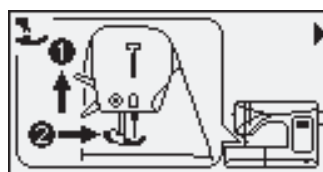

<Changing needle>
<Nadel wechseln>
<Verwisselen van de naald>
<Замена иглы>

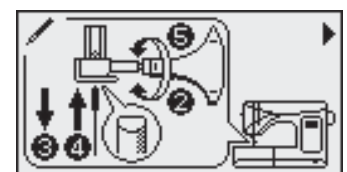
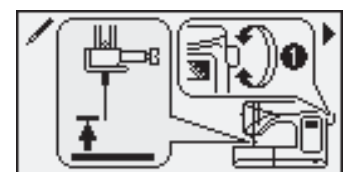

Press
Auf
Druk op

or
oder
of

to end the guide.
drücken schließt die Anleitung.
om de gids te verlaten.

Для завершения работы с руководством нажмите **C** или **OK**.

⑥ Contrast of Liquid Crystal Display (LCD) Kontrast des LCD-Bildschirms einstellen Contrast van het LCD-scherm Контрастность жидкокристаллического дисплея

The LCD contrast can be chosen from 11 levels.

Der Kontrast kann auf 11 Stufen eingestellt werden.

Het LCD contrast kan ingesteld worden op 11 niveaus.

Можно выбрать 1 из 11 уровней контрастности ЖК дисплея.

Example) Reduce the contrast of display.

Beispiel: Den Kontrast reduzieren

Voorbeeld) Het contrast van het scherm verminderen.

Пример) уменьшение контрастности ЖК дисплея

Press
Drücken
Druk
Нажмите

Press
Dreimal
Druk
Нажмите
three times.
drücken.
drie keer.
3 раза.

Press
Drücken
Druk
Нажмите

Press
Drücken
Druk
Нажмите

Press
Drücken
Druk
Нажмите

OK

The contrast is now changed.

* The setting is memorized even when the machine is turned off and on.

Damit ist der Kontrast geändert.

* Diese Einstellung bleibt gespeichert, auch wenn die Maschine aus- und angeschaltet wird.

Het contrast is nu veranderd.

* Deze instelling wordt bewaard zelfs als u de machine uit en weer aanzet.

Контрастность теперь изменена.

* Настройка сохраняется в памяти машины, даже если ее выключить и включить повторно.

7 Button reception buzzer volume settings / Lautstärke Summton einstellen Volume zoemtoon instellen / Настройка громкости звука при нажатии на кнопки

The volume of buzzer can be adjusted.

Die Lautstärke des Summtons lässt sich wie folgt einstellen:

De volume van de zoemer kan worden aangepast.

Можно отрегулировать громкость звука.



Mute / Still
Stil / без звука



low / Leise
Laag / тихо



loud / Laut
Luid / громко

Example) Setting the volume to “mute”

Beispiel: Lautstärke auf “Still” einstellen

Voorbeeld) Stel de volume in op “stil”

Пример) настройка громкости на режим «без звука»

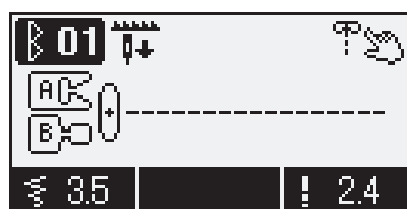

Press
Drücken
Druk
Нажмите

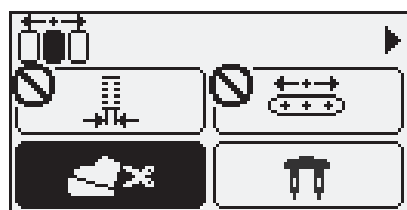

Press
Viermal
Druk
Нажмите



four times.
drücken
vier keer.
4 раза.

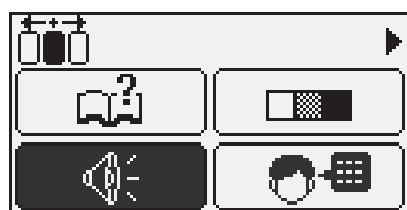

Press
Drücken
Druk
Нажмите

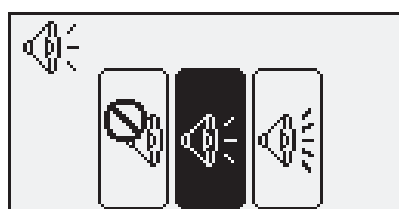

Press
Drücken
Druk
Нажмите

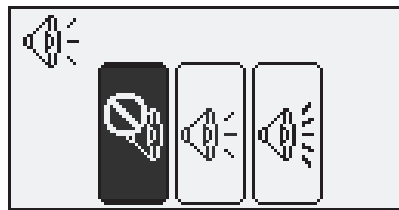

Press
Drücken
Druk
Нажмите

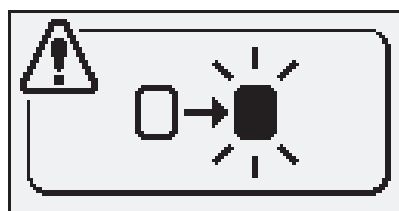

Now the volume setting is changed and it will not produce a sound even when a button is pressed.

* The setting is memorized even when the machine is turned off and on.

Die Lautstärke ist geändert, die Maschine bleibt still, auch wenn Tasten gedrückt werden.

* Diese Einstellung bleibt gespeichert, auch wenn die Maschine aus- und angeschaltet wird.

Nu is de volume veranderd en u hoort geen geluid zelfs als u een toets indrukt.

* Deze instelling wordt bewaard zelfs als u de machine uit en weer aanzet.

Громкость звука теперь изменена и нажатие кнопки не будет сопровождаться звуковым сигналом.

* Настройка сохраняется в памяти машины, даже если ее выключить и включить повторно.

8 Language setting / Sprache einstellen Taal instellen / Настройка языка

You can select language from 8 languages or pictographs. (Default setting is English.)

Sie können aus 8 Sprachen oder Piktogrammen wählen. (Fabrikseinstellung ist Englisch.)

U kunt uit 8 talen selecteren of pictogrammen. (Standaard instelling is Engels.)

Вы можете выбрать язык из 8 языков или пиктографов. (По умолчанию установлен английский)

English English Englisch Engels английский	Español Spanish Spanisch Spaans испанский	Italiano Italian Italienisch Italiaans итальянский	Français French Französisch Frans французский
Nederlands Dutch Holländisch Nederlands голландский	Deutsch German Deutsch Duits немецкий	Русский Russian Russisch Russisch русский	日本語 Japanese Japanisch Japans японский
			Pictograph Piktogramm Pictogram пиктограф

Example) Change the language to Italian.

Beispiel: Sprache ändern in Italienisch

Voorbeeld) Verander de taal in Italiaans.

Пример) Изменение языка на итальянский

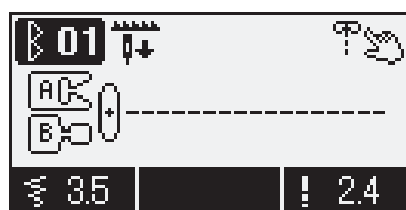

Press
Drücken
Druk
Нажмите

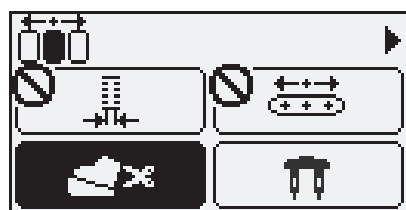

Press
Fünfmal
Druk
Нажмите

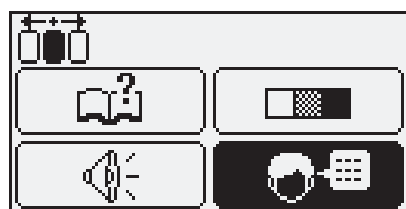

Press
Drücken
Druk
Нажмите



Press
Zweimal
Druk
Нажмите



twice.
drücken.
twee keer.
дважды.



Press
Drücken
Druk
Нажмите



The language is now changed to Italian and all messages will be displayed in Italian from now on.

* The setting is memorized even when the machine is turned off and on.

Die Sprache ist jetzt Italienisch und alle Berichte werden fortan auf italienisch gezeigt.

* Diese Einstellung bleibt gespeichert, auch wenn die Maschine aus- und angeschaltet wird.

De taal is nu veranderd in Italiaans en alle boodschappen worden getoond in het Italiaans.

* Deze instelling wordt bewaard zelfs als u de machine uit en weer aanzet.

Язык теперь изменен на итальянский, и все сообщения теперь также будут отображаться на итальянском языке.

* Настройка сохраняется в памяти машины, даже если ее выключить и включить повторно.

9 Elongation Strecken Reikbaarheid steken Удлинение

Pattern No.
Muster Nr.
Steeknummer
№ образца

QM-900 One-point 24~38 / Ein-Punkt 24-38
Thema steek 24-38 / одноточечный 24 ~ 38
QM-700 One-point 24~33 / Ein-Punkt 24-33
Thema steek 24-33 / одноточечный 24 ~ 33

The length of the patterns (stitch pattern **QM-900** No.24 ~ 38, **QM-700** No.24 ~ 33) can be adjusted.

Die Länge folgender Muster kann angepasst werden (Stichmuster **QM-900** Nr. 24 - 38, **QM-700** Nr. 24 - 33).

De lengte van de steken (steken **QM-900** No. 24-38, **QM-700** No. 24-33) kunnen worden aangepast.

Возможно отрегулировать длину образца (**QM-900** 24 ~ 38, **QM-700** 24 ~ 33)

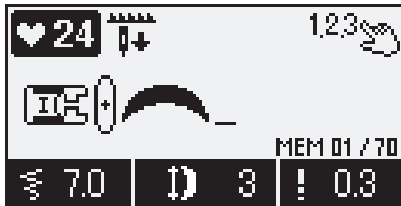

- ↑ Adjusting range is from size 1 to size 5. (Default setting is size 3.)
- ↑ Einstellbereich geht von Größe 1 bis Größe 5 (Fabrikseinstellung ist "3").
- ↑ De reikwijdte om te kunnen aanpassen is van grootte 1 tot grootte 5. (Standaard instelling is grootte 3.)
- ↑ Длину образца можно отрегулировать в диапазоне от 1 до 5. (По умолчанию установлено значение 3.)

Example) changing to size 5 / Beispiel: Ändern zu Größe 5 Voorbeeld) Verandering naar grootte 5 / Пример) Изменение на размер 5.

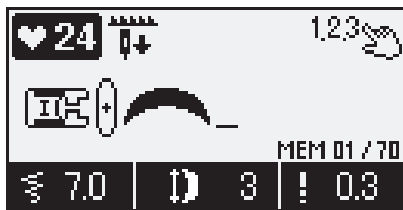

- * Select a pattern which size can be elongated.
- * Sie wählen ein Muster, das gestreckt werden kann.
- * Selecteer een steek waarvan de grootte kan worden uitgerekt.
- * Выберите образец, размер которого хотите изменить.

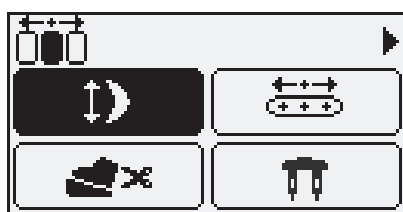

Press
Drücken
Druk
Нажмите

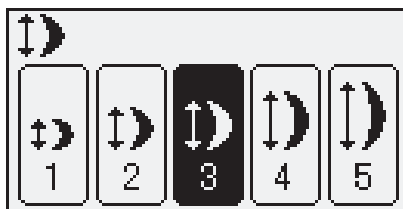
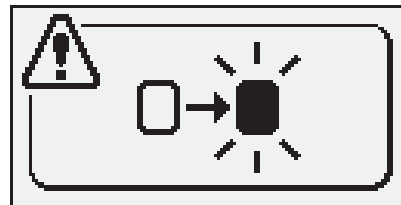

Press
Drücken
Druk
Нажмите

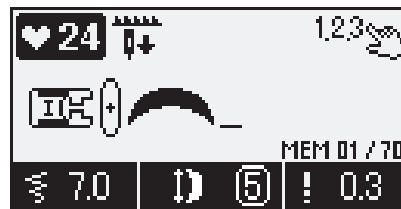

- ↑ The size is now changed.
- ↑ Damit ist die Größe geändert.
- ↑ De grootte is nu veranderd.
- ↑ Размер теперь изменен.

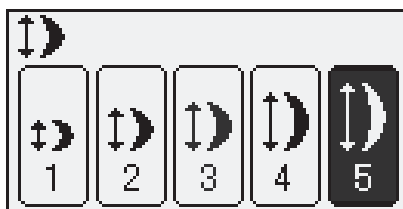







Press
Drücken
Druk
Нажмите



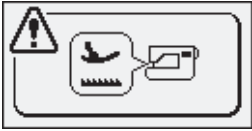
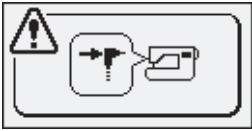
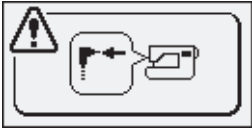







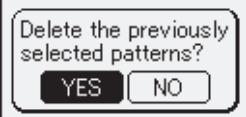
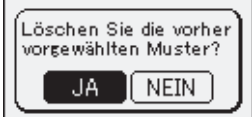

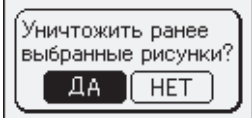





















Press
Drücken
Druk
Нажмите



- * The setting is memorized even when the machine is turned off and on.
- * Diese Einstellung bleibt gespeichert, auch wenn die Maschine aus- und angeschaltet wird.
- * Deze instelling wordt bewaard zelfs als u de machine uit en weer aanzet.
- * Настройка сохраняется в памяти машины, даже если ее выключить и включить повторно.

Message catalog / Anzeige von Warnmeldungen

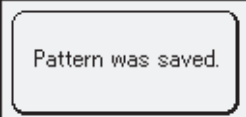
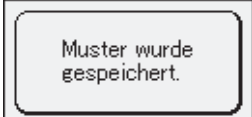
Boodschappen catalogus / Перечень сообщений

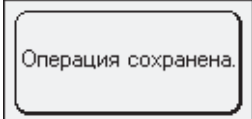
	Message Meldung Boodschap Сообщение	Cause (Reason to display such messages) Ursache (Grund für die Meldung) Oorzaak (Reden om zulke boodschappen te tonen) Причина (почему на экране отобразилось это сообщение)
1	 <div style="display: flex; flex-wrap: wrap;"> <div style="border: 1px solid black; padding: 5px; margin: 5px;">Lower presser foot.</div> <div style="border: 1px solid black; padding: 5px; margin: 5px;">Druckfuß senken.</div> <div style="border: 1px solid black; padding: 5px; margin: 5px;">Doe de naaivoet omlaag.</div> <div style="border: 1px solid black; padding: 5px; margin: 5px;">Опустите лапку.</div> </div>	<p>A. When “start/stop”, “reverse stitch” or “thread-trimming” button is pressed while the presser foot is raised. B. When presser foot is raised while sewing.</p> <p>A. Wenn die Tasten “Start/Stop”, “Rückwärtsstich” oder “Fadenabschneider” gedrückt werden, während der Nähfuß gehoben ist. B. Wenn der Nähfuß beim Nähen gehoben ist.</p> <p>A. Wanneer de start/stop-knop, retoursteek-knop of de draadkniptoets wordt ingedrukt terwijl de naaivoet omhoog is. B. Wanneer de naaivoet omhoog is tijdens het naaien.</p> <p>A. Когда прижимная лапка поднята и нажимаются кнопки «пуск/останов», «обратная строчка» или «обрыв нити». B. Когда прижимная лапка поднята во время выполнения строчки.</p>
2		<p>A. When one of the buttonhole stitches is selected and the buttonhole sensor pin is not connected, the machine starts to sew.</p> <p>A. Wenn man zu nähen beginnt und einen Knopflochstich gewählt hat, aber den Knopflochsensornicht eingesteckt hat.</p> <p>A. Wanneer een van de knoopsgaten is geselecteerd en de sensorstekker niet is verbonden en de machine begint met naaien.</p> <p>A. Когда выбрана 1 из строчек для выметывания пуговичных петель и не подключен штифт датчика пуговичной петли, машина начинает выполнять строчку.</p>
3		<p>A. When a stitch pattern other than buttonholes is selected but the buttonhole sensor pin is connected, the machine starts to sew.</p> <p>A. Wenn man zu nähen beginnt und der Knopflochsensornicht eingesteckt ist, man aber kein Knopflochstichmuster gewählt hat.</p> <p>A. Wanneer een andere steek dan een knoopsgat is geselecteerd, de sensorstekker is verbonden en de machine begint met naaien.</p> <p>A. Когда выбрана 1 из строчек, кроме строчек для выметывания пуговичных петель, а штифт датчика пуговичных петель подключен, машина начинает выполнять строчку.</p>
4	 <div style="display: flex; flex-wrap: wrap;"> <div style="border: 1px solid black; padding: 5px; margin: 5px;">Memory is full.</div> <div style="border: 1px solid black; padding: 5px; margin: 5px;">Memory ist voll.</div> <div style="border: 1px solid black; padding: 5px; margin: 5px;">Het geheugen is vol.</div> <div style="border: 1px solid black; padding: 5px; margin: 5px;">Память заполнена.</div> </div>	<p>A. When in the  mode, user attempts to select stitch patterns more than the maximum number of memory (70).</p> <p>A. Wenn man im  -Modus versucht mehr als die maximal mögliche Anzahl von 70 Stichmustern zu wählen.</p> <p>A. Als de machine in deze  modus is en de gebruiker probeert meer dan het maximum van 70 steken te selecteren.</p> <p>A. Находясь в режиме , пользователь пытается выбрать больше образцов строчки, чем предусмотрено в машине (70).</p>

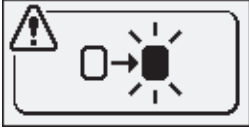
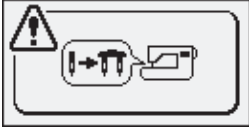
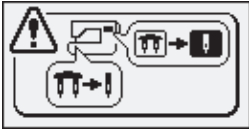
<p>Message Meldung Boodschap Сообщение</p>	<p>Cause (Reason to display such messages) Ursache (Grund für die Meldung) Oorzaak (Reden om zulke boodschappen te tonen) Причина (почему на экране отобразилось это сообщение)</p>
<p>5</p>     	<p>A. When in the  mode and more than one stitch pattern is selected, user attempts to move to mode  and/or .</p> <p>B. When in the  mode and more than one stitch pattern is selected, user presses the  button for more than two seconds (deleting all).</p> <p>C. When in the  mode and more than one stitch pattern is selected, user presses the  button (calling a memory).</p> <p>A. Wenn man im  -Modus mehr als ein Stichmuster gewählt hat und auf den  und/oder  -Modus schalten will.</p> <p>B. Wenn man im  -Modus mehr als ein Stichmuster gewählt hat und die Taste  länger als 2 Sekunden drückt (alles löschen).</p> <p>C. Wenn man im  -Modus mehr als ein Stichmuster gewählt hat und die Taste  (Speicher aufrufen) drückt.</p> <p>A. Als de machine in deze  modus is en meer dan één steek is geselecteerd, terwijl de gebruiker probeert over te schakelen naar de modus  en/of .</p> <p>B. Als de machine in deze  modus is en meer dan één steek is geselecteerd, terwijl de gebruiker langer dan 2 seconden op de  knop drukt.</p> <p>C. Als de machine in deze  modus is en meer dan één steek is geselecteerd, terwijl de gebruiker op de knop  drukt (oproepen van een geheugen).</p> <p>A. Когда в режиме  выбрано более 1 образца строчки, и пользователь пытается переключиться в режим  и/или .</p> <p>B. Когда в режиме  выбрано более 1 образца строчки, пользователь нажимает кнопку  более чем на 2 секунды (удалить все).</p> <p>C. Когда в режиме  выбрано более 1 образца строчки, пользователь нажимает кнопку  (вызов памяти).</p>
<p>6</p>     	<p>A. When the process of saving a pattern into folder is completed.</p> <p>A. Wenn ein Muster erfolgreich in einem Ordner gespeichert wurde.</p> <p>A. Wanneer het bewaren van een patroon in een map is voltooid.</p> <p>A. Когда завершен процесс сохранения образца в папку.</p>

	<p align="center">Message Meldung Boodschap Сообщение</p>	<p align="center">Cause (Reason to display such messages) Ursache (Grund für die Meldung) Oorzaak (Reden om zulke boodschappen te tonen) Причина (почему на экране отобразилось это сообщение)</p>				
7	 <table border="1" data-bbox="150 421 657 689"> <tr> <td data-bbox="150 421 399 539">Setting completed.</td> <td data-bbox="399 421 657 539">Einstellung ist durchgeführt worden.</td> </tr> <tr> <td data-bbox="150 562 399 689">Het instellen is voltooid.</td> <td data-bbox="399 562 657 689">Установка завершена.</td> </tr> </table>	Setting completed.	Einstellung ist durchgeführt worden.	Het instellen is voltooid.	Установка завершена.	<p>A. When in the option setting, settings which will be kept after turning off the machines are changed. (Thread trimming by foot controller, LCD contrast, buzzer volume and language setting)</p> <p>A. Wenn man im Programm Einstellungen ändert, die dann nach dem Ausschalten gespeichert bleiben. (Fadenabschneiden per Fußanlasser, LCD-Kontrast, Summtonlautstärke und Spracheinstellung)</p> <p>A. Wanneer u in de optie instellingen bent, worden veranderde instellingen bewaard zelfs als u de machine uitzet. (Draadknippen met het voetpedaal, LCD contrast, volume instelling en taal instelling.)</p> <p>A. Когда при настройке опций необходимо выключить и включить машину для активирования настроек (обрыв нити при помощи ножной педали, контрастность ЖК экрана, громкость звука и настройка языка).</p>
Setting completed.	Einstellung ist durchgeführt worden.					
Het instellen is voltooid.	Установка завершена.					
8	 <table border="1" data-bbox="150 902 657 1171"> <tr> <td data-bbox="150 902 399 1021">Machine setting completed. Check the needle.</td> <td data-bbox="399 902 657 1021">Maschine Einstellung durchgeführt. Überprüfen Sie die Nadel.</td> </tr> <tr> <td data-bbox="150 1043 399 1171">Machine is ingesteld. Controleer de naald.</td> <td data-bbox="399 1043 657 1171">Установка машины завершена. Проверьте иглу.</td> </tr> </table>	Machine setting completed. Check the needle.	Maschine Einstellung durchgeführt. Überprüfen Sie die Nadel.	Machine is ingesteld. Controleer de naald.	Установка машины завершена. Проверьте иглу.	<p>A. When the setting of the machine is changed to twin needle sewing (option setting).</p> <p>A. Wenn die Maschine auf Nähen mit Zwillingssnadel eingestellt wird (Einstellungsoption).</p> <p>A. Wanneer de instelling van de machine is veranderd naar de tweelingnaaldstand (optie instelling).</p> <p>A. Когда настройка машины изменена на работу с двойной иглой (опционная настройка).</p>
Machine setting completed. Check the needle.	Maschine Einstellung durchgeführt. Überprüfen Sie die Nadel.					
Machine is ingesteld. Controleer de naald.	Установка машины завершена. Проверьте иглу.					
9	 <table border="1" data-bbox="150 1384 657 1653"> <tr> <td data-bbox="150 1384 399 1503">Check the machine setting and the needle.</td> <td data-bbox="399 1384 657 1503">Überprüfen Sie die Maschine Einstellung und die Nadel.</td> </tr> <tr> <td data-bbox="150 1525 399 1653">Controleer de instelling van de machine en de naald.</td> <td data-bbox="399 1525 657 1653">Проверьте установку машины и иглу.</td> </tr> </table>	Check the machine setting and the needle.	Überprüfen Sie die Maschine Einstellung und die Nadel.	Controleer de instelling van de machine en de naald.	Проверьте установку машины и иглу.	<p>A. When in twin needle sewing, a stitch pattern other than twin needle sewing is selected.</p> <p>A. Wenn man bei Zwillingssnadel-Einstellung ein Stichmuster wählt, das nicht für Zwillingssnadeln gilt.</p> <p>A. Wanneer u in de tweelingnaaldstand bent en een andere steek wordt geselecteerd dan voor tweelingnaald naaien.</p> <p>A. Когда при стачивании в режиме двойной иглы выбран образец, не подходящий для двойной иглы.</p>
Check the machine setting and the needle.	Überprüfen Sie die Maschine Einstellung und die Nadel.					
Controleer de instelling van de machine en de naald.	Проверьте установку машины и иглу.					
10		<p>A. When the motor is locked, the machine stops temporarily for safety.</p> <p>A. Wenn der Motor blockiert, stoppt die Maschine zeitweilig aus Sicherheitsgründen.</p> <p>A. Wanneer de motor is geblokkeerd, zal de machine tijdelijk stoppen uit veiligheid.</p> <p>A. Когда двигатель заблокирован, машина временно останавливается в целях безопасности.</p>				

Introduction of optional accessory parts / Optionale Zubehörteile Optionele accessoires / Описание дополнительных вспомогательных компонентов

Make your home sewing more pleasant!
Please purchase the following items in the shop where you buy our products.

Mit diesem Zubehör macht das Nähen noch mehr Spaß!
Die folgenden Artikel sind bei unseren Händlern erhältlich:

Maak het thuis naaien aangenamer!
U kunt de volgende producten kopen bij uw dealer.

Сделайте процесс шитья в домашних условиях более приятным!
Приобретите, пожалуйста, следующие наименования продукции в магазине, в котором вы приобрели машину.

● Rolled hemming presser foot

Fabric edge is hemmed while rolling it under.
Used for bottom of shirts, blouses, frills and the edge of handkerchiefs.

● Rollsaumfuß

Der Stoffrand wird beim Säumen gerollt. Ideal zum Säumen von Hemd-, Blusen-, Kräusel- und Taschentuchrändern.

● Rolzoomvoet

De rand van de stof wordt omgezoomd terwijl deze wordt omgerold. Hij wordt gebruikt voor de onderkant van rokken, blouses, franjes en de randen van zakdoeken.

● Прижимная лапка с рубильником

Край ткани во время подшивания края подкатывается под прижимную лапку. Используется для обработки низа юбок, блузок, сборок и носовых платков.

QM-900 QM-700

● Cording and Embroidery presser foot

It is used in free motion quilting and a cord can be sewn together with this presser foot.

● Kordel- und Stickerei-Nähfuß

Wird zum Freihand-Quilten benutzt und man kann damit auch eine Kordel einnähen.

● Koord- en Borduurvoet

Deze voet wordt gebruikt bij het quilten uit de vrije hand en een koord kan tegelijkertijd worden mee genaaid met deze voet.

● Прижимная лапка для пришивания тесьмы и вышивки

Используется для техники свободного движения в квилтинге, также при помощи этой лапки можно притачать тесьму.

QM-900 QM-700

● Button attaching presser foot

This presser foot is used to attach buttons on garments.

● Knopfannähfuß

Mit diesem Nähfuß näht man Knöpfe an.

● Knoopaanzetvoet

Deze naaivoet wordt gebruikt om knopen aan te zetten.

● Прижимная лапка для пришивания пуговиц

Прижимная лапка служит для пришивания пуговиц на изделиях.

QM-900 QM-700

● Pearl attaching presser foot

With this presser foot it is possible to attach pearls, beads and thick cord.

● Perlenannähfuß

Mit diesem Nähfuß lassen sich Perlen, Strass und dicke Kordeln annähen.

● Parelbandvoet

Met deze voet is het mogelijk om parels, kralen en dik koord te bevestigen.

● Прижимная лапка для притачивания бисера

При помощи этой лапки можно притачивать перламутр, бисер и толстую тесьму.

QM-900 QM-700

● Quilt presser foot (transparent type)

It is used for free-motion quilting. Zigzag stitch is also possible with this presser foot.

● Klarsicht-Quiltfuß

Ideal zum Freihand-Quilten. Mit diesem Nähfuß kann man auch Zickzack-Stiche nähen.

● Quiltvoet (transparant)

Deze voet wordt gebruikt bij het quilten uit de vrije hand. Ook de zigzag steek is mogelijk met deze naaivoet.

● Прижимная лапка для квилтинга (прозрачная)

Используется для техники свободного движения в квилтинге. При помощи этой лапки также можно выполнять строчку зигзаг.

QM-900 QM-700

● Presser foot with guide

As the presser foot has markings, which show 2 mm distance, these marking will serve as a guide.

● Nähfuß mit Führung

An diesem Nähfuß sind Markierungen für 2 mm Abstand angebracht, die als Führung dienen.

● Naaivoet met geleider

De naaivoet heeft markeringen op 2 mm afstand van elkaar, deze markeringen dienen als geleider.

● Прижимная лапка с направляющей

На прижимную лапку нанесены метки, с интервалом 2 мм, которые могут служить направляющей.

QM-900 QM-700

- **Throat plate for straight stitch**

Use with patchwork presser foot for better stitch quality.

- **Stichplatte für Geradstich**

Für eine optimale Stichqualität kombinieren Sie den Patchwork-Fuß mit dieser Platte.

- **Steekplaat voor recht stikken**

Gebruik deze steekplaat in combinatie met een patchwork naaivoet voor een betere steekwaliteit.

- **Игольная пластинка для прямой строчки**

Используется в сочетании с прижимной лапкой для пэчворка для получения лучшего качества строчки.

QM-900 QM-700

- **Binder presser foot**

It is possible to attach tapes such as bias tape into four folds.

- **Bandannähfuß**

Mit diesem Fuß können Sie Bänder, z. B. Schrägband, in vier Faltungen nähen.

- **Biasbandvoet**

Het is mogelijk om een band zoals biasband in vier vouwen te bevestigen.

- **Прижимная лапка для притачивания косой бейки**

Возможно притачать полоски ткани, сложенные в 4 слоя, как например, косую бейку

QM-900 QM-700

- **Hemming presser foot for zigzag**

Fabric edge is hemmed by zigzag while rolling it under. Used for bottom of shirts, blouses, frills and the edge of handkerchiefs.

- **Rollsaumfuß für Zickzack**

Der Stoffrand wird mit Zickzackstich vernäht und beim Säumen eingerollt. Ideal zum Säumen von Hemd-, Blusen-, Kräusel- und Taschentuchrändern.

- **Zoomvoet voor zigzag**

De rand van de stof wordt omgezoomd terwijl deze wordt omgerold. Hij wordt gebruikt voor de onderkant van rokken, blouses, franjes en de rand van zakdoeken.

- **Прижимная лапка с рубильником для строчки зигзаг**

Край ткани во время подшивания края подкатывается под прижимную лапку зигзаг. Используется для обработки низа юбок, блузок, сборок и носовых платков.

QM-900 QM-700

- **Quilt presser foot (open type)**

It is used in free motion sewing. As the front portion is open, it is easy to see the needle entry point.

- **Offener Quiltfuß**

Diesen Nähfuß benutzt man zum Freihand-Quilten. Da die Frontpartie offen ist, sieht man die Nadeleinstichstelle besser.

- **Quiltnaaivoet (open type)**

Deze voet wordt gebruikt bij het uit de vrije hand naaien. De voorkant is open, dus u kunt eenvoudig zien waar de naald in de stof gaat.

- **Прижимная лапка для квилтинга (открытая)**

Используется для техники свободного движения в квилтинге. Так как передняя часть лапки открыта, можно видеть позицию входа иглы в ткань.

QM-900 QM-700

- **Appliqué presser foot**

Since the front and back of the presser foot is short, it is easy to move the materials at curve points. Also fabrics can be seen easily because it is transparent.

- **Applikationsfuß**

Da der Nähfuß vorne und hinten kürzer ist, lässt sich der Stoff einfacher drehen und wenden. Außerdem ist er durchsichtig und damit die Sicht auf den Stoff viel besser.

- **Applicatievoet**

Omdat zowel de voorkant als de achterkant van de voet korter is, is het eenvoudiger om materialen op scherpe hoeken te verplaatsen. U kunt ook makkelijker de stof zien omdat de voet transparant is.

- **Прижимная лапка для пришивания аппликаций**

Так как передняя и задняя часть лапки короткие, материал легко перемещать и поворачивать для выполнения изогнутой строчки. Также легко увидеть ткань, так как лапка прозрачная.

QM-900 QM-700

- **Cording presser foot (for 3 cords)**

It is possible to attach 1 - 3 cords by three-point zigzag or decorative stitch.

- **Kordelfuß (für 3 Kordeln)**

Mit diesem Fuß lassen sich 1 - 3 Kordeln mit Dreipunkt-Zickzack oder Zierstich annähen.

- **Koordvoet (voor 3 koorden)**

Het is mogelijk om 1 tot 3 koorden te bevestigen met de driepunts zigzag of een decoratieve steek.

- **Прижимная лапка для пришивания шнуров**

Возможно притачать 1-3 шнура при помощи строчки трехточечного зигзага или декоративной строчки.

QM-900 QM-700

- **Invisible zipper foot**

As a seam does not appear on the right side of the fabric, an opening can be finished with fabric edges neatly butted.

- **Nahtverdeckter Reißverschlussfuß**

Da die Naht auf der Oberseite nicht sichtbar ist, kann die Öffnung perfekt Stoß auf Stoß verarbeitet werden.

- **Blinde ritsvoet**

De naad is niet zichtbaar aan de goede kant van de stof en een opening wordt afgewerkt met de stofranden netjes verborgen.

- **Прижимная лапка для пришивания застежек-молний (невидимка)**

Так как шва не видно на лицевой стороне ткани, можно втачать застежку-молнию аккуратно встык.

QM-900 QM-700

- **Smooth presser foot**

This presser foot is used for non-slippery materials like vinyl and satin stitches.

- **Satinstichfuß**

Zum Nähen von nicht rutschenden Materialien wie Satin und Vinyl.

- **Gladde naaivoet**

Deze voet wordt gebruikt voor niet gladde stoffen zoals plastic en satijn.

- **Гладкая прижимная лапка**

Прижимная лапка используется для нескольких тканей, таких как винил или сатин.

QM-700

- **Eyelet punch**

This is to open hole at round area of keyhole buttonhole.

- **Ösenstanzer**

Hiermit öffnen Sie ein Loch im runden Bereich eines Augenknopflochs.

- **Gaatjesponser**

De gaatjesponser wordt gebruikt om het gat te openen in een sleutelgat knoopsgat.

- **Дыропробиватель**

Это устройство необходимо для прорезания круглого отверстия в пуговичной петле в форме замочной скважины.

QM-700

- **Wide Table**

For sewing large projects such as quilts, etc.

- **Anschiebetisch**

Zum Nähen größerer Stoffteile wie Quilts usw.

- **Quilttafel**

Voor het naaien van grotere projecten zoals quilts, enzovoorts.

- **Приставной столик**

Для стачивания больших по размеру деталей, например для квилтинга.

QM-700

- **Open toe presser foot**

This presser foot is used for appliqué and decorative stitches. (Front part of the presser foot is open for better visibility.)

- **Offener Transportfuß**

Dieser Fuß wird zum Nähen von Applikationen und Zierstichen verwendet. (Zur besseren Sicht ist dieser Nähfuß vorne offen.)

- **Open teen naaivoet**

Deze voet wordt gebruikt bij het appliceren en decoratieve steken. (De voorkant van de voet is open voor betere zichtbaarheid.)

- **Открытая прижимная лапка**

Эта лапка используется для выполнения аппликаций и декоративной строчки. (Для лучшей видимости передняя часть лапки открыта)

QM-700

- **Edge sewing presser foot**

This presser foot is used for patchwork, sewing center line of joined materials by using the center guide of the presser foot.

- **Eckenfuß**

Wird für Patchwork benutzt. Die Mittellinie zusammengesetzter Stoffteile wird genäht, indem man sich an der mittleren Führung des Nähfußes orientiert.

- **Randafwerkvoet**

Deze voet wordt gebruikt bij patchwork, de middenlijn naaien van twee materialen waarbij gebruik wordt gemaakt van de centrale geleider van de naaivoet.

- **Прижимная лапка для обработки краев ткани**

Эта лапка используется для пэчворка, вытачивания центральной линии для стачиваемых деталей при помощи направляющей, обозначающей центральную линию изделия.

QM-700

A blank page with rounded corners and horizontal ruling lines. The page is white with a thin black border. There are 20 horizontal lines spaced evenly down the page, starting from the top and ending near the bottom. The lines are thin and black.

How to install Wide Table / Den Anschlagbetisch installieren Het installeren van de quilttafel / Как установить широкий стол

1

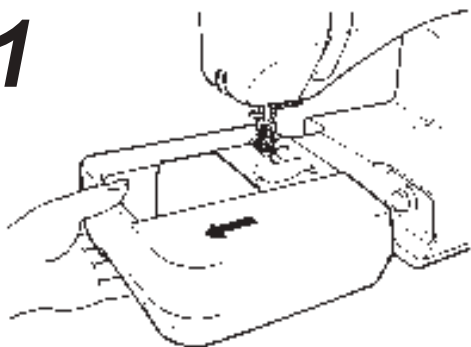

- Remove auxiliary bed.
- Ziehen Sie die Zubehörbox heraus.
- Verwijder de aanschuiftafel.
- Демонтируйте выдвижной столик.

2



- Open legs of Wide Table until they stop securely at the stopping position.
- Falten Sie Beine des Tisches bis zum Anschlag auf.
- Klap de poten van de quilttafel open tot aan de aanslag.
- Раскройте ножки широкого стола до упора.

3

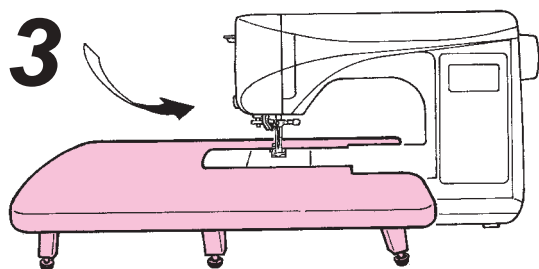

- Assemble Wide Table to sewing machine body.
Attach it to free arm of sewing machine.
- Schieben Sie den Tisch auf die Nähmaschine.
Er kommt auf den jetzt freien Arm der Maschine.
- Monteer de quilttafel aan de naaimachine.
Bevestig de tafel aan de vrije arm van de naaimachine.
- Присоедините широкий стол к корпусу машины.
Закрепите его на П-образной платформе.

4

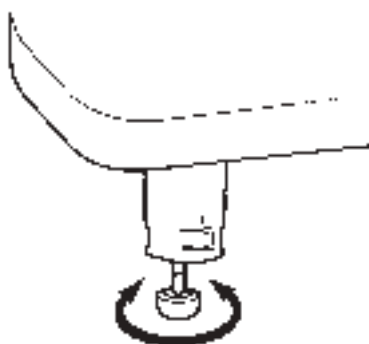

- Adjust the height of legs so that the top surface of Wide Table is the same height of sewing machine body.
- Stellen Sie die Höhe der Tischbeine so ein, dass Oberfläche des Anschlagbetisches mit der Höhe der Nähmaschine übereinstimmt.
- Pas de hoogte van de poten aan zodat het oppervlakte van de quilttafel gelijk ligt met de hoogte van de naaimachine.
- Отрегулируйте высоту ножек широкого стола, чтобы его поверхность располагалась на уровне корпуса машины.

Attention	* Don't put any heavy materials on the Wide Table. * Don't move sewing machine with Wide Table attached.
Vorsicht	* Legen Sie keine schweren Gegenstände auf den Anschlagbetisch. * Verschieben Sie die Maschine nicht, wenn der Anschlagbetisch aufgesetzt ist.
Waarschuwing	* Plaats geen zware objecten op de quilttafel. * Verplaats de naaimachine niet terwijl de quilttafel is bevestigd.
Внимание	* не размещайте тяжелые предметы на широком столе. * не перемещайте машину с закрепленным широким столом.

Machine Maintenance / Pflege der Maschine





Onderhoud van de machine / Техническое обслуживание машины

When lint and/or dirt has built up, it may cause machine failures. Therefore, clean the machine frequently.

Wenn die Maschine verstaubt oder voller Flusen ist, kann es zu Defekten kommen. Reinigen Sie Ihre Nähmaschine daher regelmäßig.

Wanneer stof en/of stofresten zich ophopen, kan het storingen in de machine veroorzaken. Maak daarom regelmatig uw machine schoon.

Накопившиеся лен и/или пыль могут привести к сбоям в работе машины. Следовательно, необходимо чистить машину часто.

 Attention	Turn off the power and disconnect the plug from the wall outlet before maintaining the machine.
 Vorsicht	Die Maschine vor dem Reinigen immer ausschalten und den Stecker aus der Steckdose ziehen.
 Waarschuwing	Verwijder de stekker uit het stopcontact voor u de machine schoonmaakt.
 Внимание	Перед началом технического обслуживания выключите машину и отключите ее от электросети.

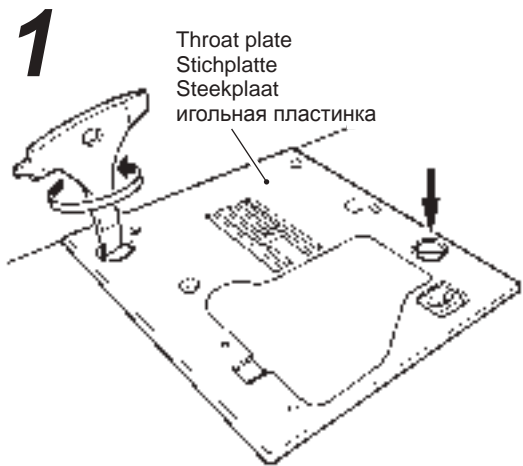

● Remove the throat plate

Remove needle and presser foot and remove the needle plate by using T-shape screwdriver.

● Die Stichplatte entfernen

Entfernen Sie Nadel und Nähfuß und lösen Sie dann die Stichplatte mit dem T-förmigen Schraubenzieher.

● Verwijder de steekplaat

Verwijder de naald en naaivoet en verwijder de steekplaat met behulp van de T-vorm schroevendraaier.

● Демонтируйте игольную пластинку

Демонтируйте иглу и прижимную лапку, а также игольную пластинку при помощи отвертки.

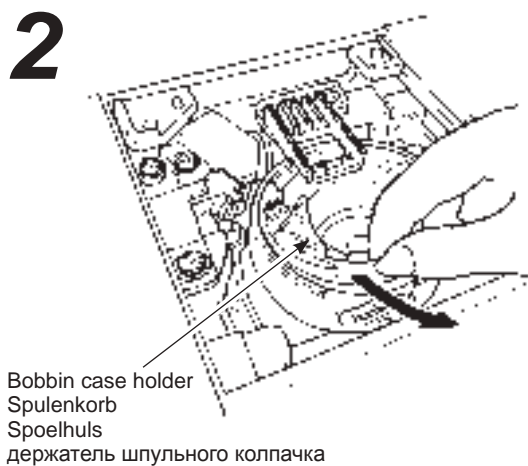

● Remove the bobbin case holder.

● Den Spulenkorb herausnehmen.

● Verwijder de spoelhuls.

● Извлеките держатель шпульного колпачка.

3

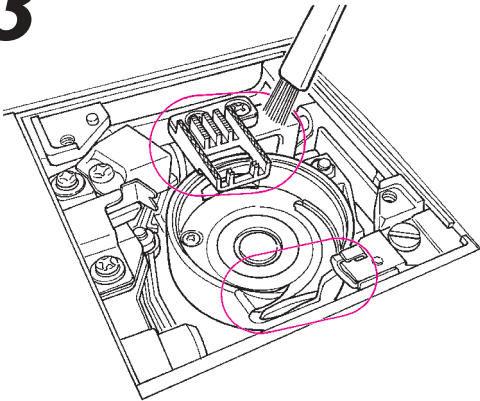

● **Remove lint and dirt.**

Remove lint and dirt around the feed dog and bobbin case holder with the cleaning brush.

● **Flusen und Staub entfernen.**

Reinigen Sie den Bereich um den Transporteur und den Spulenkorb mit dem Bürstchen.

● **Verwijder stof en stofresten.**

Verwijder stof en stofresten rond de transporteur en spoelhuls met het borsteltje.

● **Удалите лен и грязь.**

Удалите лен и грязь с устройства для подачи ткани и с держателя шпульного колпачка кисточкой для очистки.

4

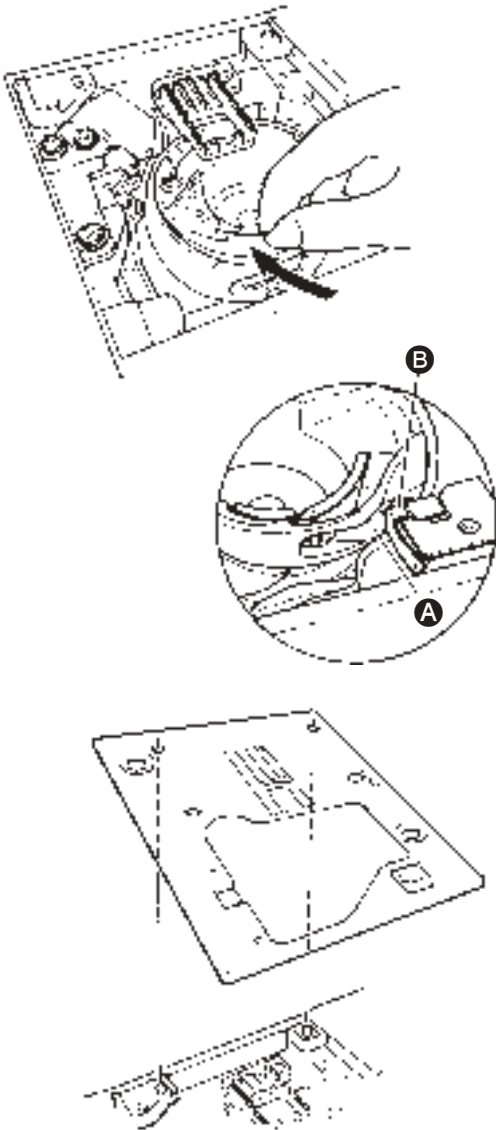

● **Install the bobbin case holder.**

Install the bobbin case holder so that points **A** and **B** touch each other.

● **Den Spulenkorb einsetzen.**

Setzen Sie den Spulenkorb so in den Greiferraum, dass sich die Punkte **A** und **B** berühren.

● **Plaats de spoelhuls terug.**

Zet de spoelhuls terug in de grijper, zodat punten **A** en **B** elkaar raken.

● **Установите держатель шпульного колпачка.**

Установите держатель шпульного колпачка таким образом, чтобы позиции **A** и **B** соприкасались.

● **Install the throat plate.**

When attaching the throat plate, align the positioning pins with holes of throat plate.

● **Die Stichplatte aufsetzen.**

Die Stichplatte so aufsetzen, dass die Stifte in die Löcher der Stichplatte passen.

● **Bevestig de steekplaat.**

Monteer de steekplaat zo, dat de pinnen in de gaten van de steekplaat steken.

● **Установите игольную пластинку.**

При установке игольной пластинки выровняйте установочные штифты с отверстиями в игольной пластинке.

Performance check list

If sewing difficulties occur, make sure the instructions are correctly followed.

If a problem still exists, the reminders below may help solve it.

Case	Cause (Reason)	Solution	Reference page
<ul style="list-style-type: none"> The machine stops sewing suddenly. (This is in case you can turn hand wheel by hand.) 	<ul style="list-style-type: none"> The machine sews at slow speed continuously. (The machine has a mechanism to automatically cut off the power to prevent the motor from overheating.) 	<ul style="list-style-type: none"> Turn off the power and wait for a while (about 10 minutes). The safety mechanism will be reset and the machine will return to normal. 	3
<ul style="list-style-type: none"> The machine will not work even when started. 	<ul style="list-style-type: none"> Presser foot is in up position. 	<ul style="list-style-type: none"> Lower the presser foot and start to sew. 	32
<ul style="list-style-type: none"> The machine will not work even when start/stop button is pressed. (This is in case sewing light is still on.) 	<ul style="list-style-type: none"> The needle hits presser foot due to an installation of incorrect presser foot. The needle fell into the hook area and tried to start. 	<ul style="list-style-type: none"> Use the appropriate presser foot to the selected stitch pattern. Remove the needle from the hook area. 	- -
<ul style="list-style-type: none"> Needle breaks. 	<ul style="list-style-type: none"> Thick material is sewn with a thin needle. The needle is not inserted fully. The needle setscrew is not securely tightened. The wrong presser foot is used for a certain pattern. 	<ul style="list-style-type: none"> Check the combination of fabric, thread and needle. Check the installation of needle. Securely tighten the needle setscrew. Check the combination of stitch pattern and presser foot to be used. 	49 47 47 -
<ul style="list-style-type: none"> Loud noise and/or keen noise while sewing. 	<ul style="list-style-type: none"> Lint or dust has accumulated in the feed dog. Lint or dust has accumulated in the hook. 	<ul style="list-style-type: none"> Clean the feed dog area. Clean the hook area. 	147 147
<ul style="list-style-type: none"> Machine fails to feed fabrics. 	<ul style="list-style-type: none"> The stitch length is set at "0". Soft fabrics such as towels are being sewn. The machine is set in drop feed condition. (the drop feed knob is on the right side) 	<ul style="list-style-type: none"> When the stitch pattern is reselected, the machine goes back to the default setting. Set the stitch length to 3 - 5. Set the drop feed knob to left side. 	67 - 54
<ul style="list-style-type: none"> Needle can not be threaded. (This is in case needle threader will not turn.) The hook of needle threader does not go through the needle eye. 	<ul style="list-style-type: none"> The needle is not in the up position. (When needle is not in the up position, needle threader will not turn. This is to avoid damages to the hook.) The needle is not inserted fully. 	<ul style="list-style-type: none"> Rotate the hand wheel and lift the needle upwards. Check the installation of the needle. 	45 47

Case	Cause (Reason)	Solution	Reference page
<ul style="list-style-type: none"> The needle threading lever will not return to the original position and the machine can not turn properly. (This is in case the hook of needle threader remains in the needles eye.) 	<ul style="list-style-type: none"> Hand wheel is turned by mistake while the needle threading lever is in down position. (in the process of threading to the needle.) 	<ul style="list-style-type: none"> Turn hand wheel slightly away from you. (to the opposite side when sewing). 	-
<ul style="list-style-type: none"> The machine will not start even when start/stop button is pressed. 	<ul style="list-style-type: none"> The foot controller is plugged in. 	<ul style="list-style-type: none"> Start/stop button can function when foot controller is removed. 	22
<ul style="list-style-type: none"> Thread breaks. Stitch is skipped. 	<ul style="list-style-type: none"> The machine is incorrectly threaded. There is knot or knurl on the thread. The setting of manual thread tension is incorrect. The needle is bent or the tip of needle is broken. The needle is installed incorrectly. Threading of bobbin thread is not correct. The bobbin can not turn smoothly inside the hook holder. The needle size does not match the thread. Thread take-up is not threaded. 	<ul style="list-style-type: none"> Rethread the machine correctly. Remove knot or knurl from thread. Adjust thread tension manually according to fabrics and thread to be used. Change needle. Install needle correctly. Check the correct way of setting bobbin thread. Check the correct way of winding bobbin thread. Check the combination of thread and needle. Rethread the machine correctly. 	43 - 51 47 47 41 - 49 43
<ul style="list-style-type: none"> Thread tension is not good. 	<ul style="list-style-type: none"> The needle thread is threaded in correctly. The bobbin thread is threaded incorrectly. The direction of spool cap doesn't match the spool. 	<ul style="list-style-type: none"> Rethread the machine correctly. Check the correct way of setting bobbin thread. Attach the spool cap in a correct direction. 	43 41 43
<ul style="list-style-type: none"> Puckering occurs. 	<ul style="list-style-type: none"> The stitch length is too large on light-weight fabrics. The needle tip is broken. 	<ul style="list-style-type: none"> Make the stitch length smaller (shorter). Change needle. 	67 47
<ul style="list-style-type: none">  sign is shown on the LCD display. 	<ul style="list-style-type: none"> Safety mechanism works when machine stops due to motor lock. 	<ul style="list-style-type: none"> The safety mechanism will be reset in a short while (about 10 minute) and the machine will return to normal. (At this time, the start/stop button will not light up.) 	-

Anleitung zur Fehlerbehebung

Halten Sie, falls Fehler auftreten, genau an die Anleitung.

Wenn das Problem weiterhin besteht, können die unten stehenden Ratschläge vielleicht helfen.

Problem	Ursache (Grund)	Abhilfe	Referenzseite
<ul style="list-style-type: none"> Die Maschine hört plötzlich auf, zu nähen. (Wenn Sie das Handrad noch bewegen können.) 	<ul style="list-style-type: none"> Das Nähtempo der Maschine ist ständig zu langsam. (Die Maschine hat einen Mechanismus, der sie automatisch ausschaltet, damit der Motor nicht überhitzt.) 	<ul style="list-style-type: none"> Schalten Sie die Maschine aus und warten Sie etwa 10 Minuten. Der Sicherheitsmechanismus schaltet dann aus und die Maschine näht wieder normal. 	6
<ul style="list-style-type: none"> Die Maschine funktioniert auch beim Starten nicht. 	<ul style="list-style-type: none"> Der Nähfußhebel ist angehoben. 	<ul style="list-style-type: none"> Senken Sie den Nähfuß und nähen Sie. 	32
<ul style="list-style-type: none"> Die Maschine funktioniert nicht, auch nicht mit der Start/Stop-Taste. (Falls die Nählampe noch brennt.) 	<ul style="list-style-type: none"> Die Nadel sticht auf den Nähfuß, weil ein falscher Nähfuß eingesetzt ist. Die Nadel ist in den Spulenbereich gerutscht und versucht zu nähen. 	<ul style="list-style-type: none"> Benutzen Sie den für das Stichmuster geeigneten Nähfuß. Entfernen Sie die Nadel aus dem Spulenbereich. 	- -
<ul style="list-style-type: none"> Nadel bricht ab. 	<ul style="list-style-type: none"> Dickes Material wird mit einer dünnen Nadel genäht. Die Nadel ist nicht richtig eingesetzt. Die Schraube der Nadelhaltung ist noch zu lose. Für ein bestimmtes Muster wird der falsche Nähfuß gebraucht. 	<ul style="list-style-type: none"> Überprüfen Sie die Kombination von Stoff, Garn und Nadel. Prüfen Sie, ob die Nadel richtig eingesetzt ist. Ziehen Sie die Nadelhalterschraube an. Prüfen Sie, ob der Nähfuß zum Stichtyp passt. 	49 47 47 -
<ul style="list-style-type: none"> Laute oder heftige Nähgeräusche. 	<ul style="list-style-type: none"> Der Transporteur ist verstaubt oder verflust. Der Spulenbereich ist verstaubt oder verflust. 	<ul style="list-style-type: none"> Reinigen Sie den Transporteurbereich. Reinigen Sie den Spulenbereich. 	147 147
<ul style="list-style-type: none"> Maschine bewegt den Stoff nicht. 	<ul style="list-style-type: none"> Stichlänge ist auf "0" gestellt. Es werden weiche Stoffe wie Frottee genäht. Der Transporteur ist gesenkt. (Der Transporteurschieber steht rechts.) 	<ul style="list-style-type: none"> Wenn der Stichtyp neu gewählt wird, geht die Maschine wieder auf die Fabrikseinstellung zurück. Die Stichlänge auf 3 – 5 einstellen. Den Transporteurschieber nach links schieben. 	67 - 54
<ul style="list-style-type: none"> Nadel fädelt nicht ein. (Wenn sich der Nadeleinfädler nicht dreht.) Der Haken des Nadeleinfädlers geht nicht durch das Nadelöhr. 	<ul style="list-style-type: none"> Die Nadel ist nicht oben. (Der Einfädler dreht sich nur, wenn die Nadel oben ist. Hiermit wird der Haken vor Beschädigungen geschützt.) Die Nadel ist nicht richtig eingesetzt. 	<ul style="list-style-type: none"> Drehen Sie am Handrad, um die Nadel nach oben zu bringen. Prüfen Sie, ob die Nadel richtig eingesetzt ist. 	45 47

Problem	Ursache (Grund)	Abhilfe	Referenzseite
<ul style="list-style-type: none"> • Der Hebel des Einfädlers geht nicht in die Ausgangsposition zurück und die Maschine kann nicht richtig laufen. (Wenn der Haken des Nadeleinfädlers im Nadelöhr bleibt.) 	<ul style="list-style-type: none"> • Handrad wurde versehentlich gedreht als der Hebel des Einfädlers unten war (gerade einfädeln wollte). 	<ul style="list-style-type: none"> • Drehen Sie das Handrad leicht nach hinten (von Ihnen weg). 	-
<ul style="list-style-type: none"> • Die Maschine startet nicht, auch nicht mit der Start/Stop-Taste. 	<ul style="list-style-type: none"> • Der Fußanlasser ist eingesteckt. 	<ul style="list-style-type: none"> • Start/Stop-Taste funktioniert, wenn der Fußanlasser entfernt ist. 	22
<ul style="list-style-type: none"> • Faden reißt. • Stiche werden ausgelassen. 	<ul style="list-style-type: none"> • Die Maschine ist nicht richtig eingefädelt. • Es sind Knoten oder Flusen im Garn. • Die Einstellung der manuellen Fadenspannung stimmt nicht. • Die Nadel ist verbogen/die Nadelspitze ist abgebrochen. • Die Nadel ist nicht richtig eingesetzt. • Der Unterfaden ist nicht richtig eingefädelt. • Die Spule dreht sich nicht frei im Spulenkorb. • Die Nadelgröße passt nicht zum Garn. • Der Fadenspanner ist nicht eingefädelt. 	<ul style="list-style-type: none"> • Die Maschine nochmals (richtig) einfädeln. • Knoten oder Flusen vom Garn entfernen. • Die Fadenspannung manuell auf den Stoff und das Garn einstellen. • Die Nadel wechseln. • Nadel richtig einsetzen. • Nachsehen, wie der Unterfaden richtig einzufädeln ist. • Nachsehen, wie der Unterfaden richtig aufgespult wird. • Überprüfen Sie die Kombination von Garn und Nadel. • Die Maschine nochmals (richtig) einfädeln. 	43 - 51 47 47 41 - 49 43
<ul style="list-style-type: none"> • Die Fadenspannung ist falsch. 	<ul style="list-style-type: none"> • Der Oberfaden ist falsch eingefädelt. • Der Unterfaden ist falsch eingefädelt. • Die Richtung der Spulenkappe ist anders als die der Spule. 	<ul style="list-style-type: none"> • Die Maschine nochmals (richtig) einfädeln. • Nachsehen, wie der Unterfaden richtig einzufädeln ist. • Die Spulenkappe richtig herum aufsetzen. 	43 41 43
<ul style="list-style-type: none"> • Stoff wird zusammengezogen. 	<ul style="list-style-type: none"> • Stichlänge ist für leichte Stoffe zu lang eingestellt. • Die Nadelspitze ist gebrochen. 	<ul style="list-style-type: none"> • Die Stichlänge kleiner (kürzer) einstellen. • Die Nadel wechseln. 	67 47
<ul style="list-style-type: none"> • -Zeichen wird im Bildschirm gezeigt. 	<ul style="list-style-type: none"> • Sicherheitsmechanismus hat sich wegen Motorblockade eingeschaltet. 	<ul style="list-style-type: none"> • Der Sicherheitsmechanismus schaltet nach etwa 10 Minuten wieder aus, dann näht die Maschine wieder normal. (In diesem Fall leuchtet die Start/Stop-Taste nicht.) 	-

Verhelpen van storingen

Als er zich problemen voordoen tijdens het naaien, kijk dan of u de instructies van deze handleiding correct uitvoert. Als uw probleem blijft bestaan, kan onderstaande tabel u helpen met uw probleem.

Probleem	Oorzaak	Oplossing	Blz.
<ul style="list-style-type: none"> De machine stopt plotseling. (Terwijl u het handwiel wel met de hand kunt draaien.) 	<ul style="list-style-type: none"> De machine naait continu op langzame snelheid. (De machine heeft een mechanisme om automatisch de machine af te laten slaan om oververhitting van de motor te voorkomen.) 	<ul style="list-style-type: none"> Zet de machine uit en wacht een tijdje (ca. 10 minuten). Het veiligheidsmechanisme schakelt uit en de machine zal weer normaal werken. 	9
<ul style="list-style-type: none"> De machine gaat niet naaien wanneer u hem start. 	<ul style="list-style-type: none"> De naaivoet is in de hoogste positie. 	<ul style="list-style-type: none"> Breng de naaivoet omlaag en begin met naaien. 	32
<ul style="list-style-type: none"> De machine naait niet als u op de start/stop knop drukt. (Dit is het geval wanneer het naallicht nog steeds brandt.) 	<ul style="list-style-type: none"> De naald raakt de naaivoet omdat een verkeerde naaivoet is gemonteerd. De naald valt in de grijper terwijl u begint met naaien. 	<ul style="list-style-type: none"> Gebruik de juiste naaivoet bij de geselecteerde steek. Verwijder de naald uit de grijper. 	- -
<ul style="list-style-type: none"> Naald breekt. 	<ul style="list-style-type: none"> De relatie naald, garen en stof is niet juist. De naald is krom of niet juist bevestigd. De naaldklemschroef is niet goed vastgedraaid De verkeerde naaivoet wordt gebruikt voor een bepaalde steek. 	<ul style="list-style-type: none"> Controleer de combinatie van stof, garen en naald. Controleer de installatie van de naald. Draai de naaldklemschroef zorgvuldig aan. Controleer de combinatie van steek en de benodigde naaivoet. 	50 47 47 -
<ul style="list-style-type: none"> Lawaai of een scherp geluid terwijl u naait. 	<ul style="list-style-type: none"> Stof of stofresten hebben zich onder de transporteur opgehoopt. Stof of stofresten hebben zich in de grijper opgehoopt. 	<ul style="list-style-type: none"> Maak de transporteur schoon. Maak de grijper schoon. 	147 147
<ul style="list-style-type: none"> Geen stoftransport. 	<ul style="list-style-type: none"> De steeklengte staat op "0". Zachte stoffen zoals handdoeken worden genaaid. De transporteur is verzonken. (De transporteurknop staat naar rechts.) 	<ul style="list-style-type: none"> Wanneer de steek nogmaals wordt geselecteerd, gaat de machine terug naar de oorspronkelijke instelling. Stel de steeklengte in op 3-5. Breng de transporteurknop naar links. 	67 - 54
<ul style="list-style-type: none"> De naald kan niet worden ingeregen. (Dit is het geval wanneer de naaldinrijger niet draait.) De haak van de naaldinrijger gaat niet door het oog van de naald. 	<ul style="list-style-type: none"> De naald is niet in de hoogste positie. (Wanneer de naald niet in de hoogste positie staat zal de naaldinrijger niet draaien. Dit om beschadigingen aan de haak te voorkomen.) De naald is niet hoog genoeg ingestoken. 	<ul style="list-style-type: none"> Draai het handwiel en breng daarmee de naald omhoog. Controleer de installatie van de naald. 	45 47

Probleem	Oorzaak	Oplossing	Blz.
<ul style="list-style-type: none"> De naaldinrijger gaat niet terug naar zijn originele positie en de machine kan niet naar behoren draaien. (Dit is het geval als de haak van de naaldinrijger in het oog van de naald blijft hangen.) 	<ul style="list-style-type: none"> Het handwiel werd gedraaid terwijl de naaldinrijger in de benedenpositie is. (tijdens het inrijgen van de naald.) 	<ul style="list-style-type: none"> Draai het handwiel een beetje naar achteren (van u af). 	-
<ul style="list-style-type: none"> De machine doet niets als u op de start/stop-knop drukt. 	<ul style="list-style-type: none"> Het voetpedaal is aangesloten. 	<ul style="list-style-type: none"> Start/stop-knop kunt u alleen gebruiken als het voetpedaal niet is aangesloten. 	22
<ul style="list-style-type: none"> Draadbreuk Steken worden overgeslagen 	<ul style="list-style-type: none"> De machine is niet goed ingeregen. Er zit een knoop of de draad is verward. De handmatige instelling van de draadspanning is niet goed. De naald is krom of de punt van de naald is gebroken. De naald is niet goed geplaatst. Onderdraad is niet juist geplaatst. De spoel kan niet vrij draaien in de spoelhuls. De grootte van de naald is niet afgestemd op de draad. De draadhefboom is niet ingeregen. 	<ul style="list-style-type: none"> Rijg de machine correct in. Verwijder de knoop of de verwarde draad. Pas de draadspanning aan de te gebruiken stof en draad. Verwissel de naald. Plaats de naald correct. Controleer de goede richting van de onderdraad Controleer of de spoel goed opgewonden is. Controleer de combinatie van naald en draad. Rijg de machine opnieuw in. 	43 - 51 47 47 41 - 50 43
<ul style="list-style-type: none"> Draadspanning is onjuist. 	<ul style="list-style-type: none"> De bovendraad is niet juist ingeregen. De onderdraad is niet juist ingeregen. De richting van de garenklostegenhouder komt niet overeen met de klos garen. 	<ul style="list-style-type: none"> Rijg de machine opnieuw in. Controleer de goede richting van de onderdraad. Bevestig de garenklostegenhouder in de goede richting. 	43 41 43
<ul style="list-style-type: none"> De stof rimpelt. 	<ul style="list-style-type: none"> De steeklengte is te lang voor dunne stoffen. De naald is gebroken. 	<ul style="list-style-type: none"> Maak de steeklengte kleiner. Verwissel de naald. 	67 47
<ul style="list-style-type: none">  wordt getoond op het scherm. 	<ul style="list-style-type: none"> Het veiligheidsmechanisme werkt wanneer de machine stopt door blokkade van de motor. 	<ul style="list-style-type: none"> Zet de machine uit en wacht een tijdje (ca. 10 minuten). Het veiligheidsmechanisme schakelt uit en de machine zal weer normaal werken. 	-

Лист выполнения проверок

При появлении трудностей во время шитья убедитесь, что инструкция соблюдена должным образом. Если проблема не исчезнет, следующие ниже рекомендации помогут Вам решить ее.

Неисправность	Причина	Пути устранения	см. стр.
<ul style="list-style-type: none"> Во время выполнения строчки машина внезапно останавливается (В этом случае вы можете повернуть маховик вручную). 	<ul style="list-style-type: none"> Машина шьет постоянно на медленной скорости (В машине предусмотрен механизм для автоматического выключения и предотвращения перегрева) 	<ul style="list-style-type: none"> Выключите питание машины и подождите некоторое время (около 10 минут). Предохранительный механизм перезагрузится и машина вернется к нормальному режиму работы. 	12
<ul style="list-style-type: none"> Машина не работает после включения. 	<ul style="list-style-type: none"> Прижимная лапка вверх. 	<ul style="list-style-type: none"> Опустите прижимную лапку и начните выполнять строчку. 	32
<ul style="list-style-type: none"> Машина не работает после нажатия кнопки пуска/останов (Подсветка все еще включена) 	<ul style="list-style-type: none"> Игла ударяет прижимную лапку из-за неправильной установки прижимной лапки. Игла провалилась в челнок, а машина пыталась начать строчку. 	<ul style="list-style-type: none"> Используйте подходящую прижимную лапку к выбранному образцу строчки. Удалите иглу из челнока. 	- -
<ul style="list-style-type: none"> Игла ломается 	<ul style="list-style-type: none"> Плотный материал стачивается тонкой иглой Игла вставляется не полностью. Установочный винт для крепления иглы затянут не полностью, Для данного образца используется неподходящая прижимная лапка. 	<ul style="list-style-type: none"> Проверьте сочетаемость комбинации ткани, ниток и иглы. Проверьте, правильно ли установлена игла. Надежно затяните установочный винт. Проверьте комбинацию образца строчки и прижимной лапки. 	50 47 47 -
<ul style="list-style-type: none"> Громкий и/или резкий шум во время выполнения строчки 	<ul style="list-style-type: none"> Лен или пыль скопились в упоре для изменения скорости подачи Лен или пыль скопились в челноке. 	<ul style="list-style-type: none"> Очистите пространство около упора для изменения. Очистите пространство около челнока. 	147 147
<ul style="list-style-type: none"> Машина не перемещает ткань 	<ul style="list-style-type: none"> Длина стежка установлена на "0", Стачиваются такие мягкие ткани как полотенца. Включен зубчатый двигатель ткани (ручка зубчатого двигателя повернута вправо) 	<ul style="list-style-type: none"> При повторном выборе образца строчки машина восстанавливает настройки по умолчанию. Установите длину стежков 3 - 5. Поверните ручку зубчатого двигателя ткани влево. 	67 - 54
<ul style="list-style-type: none"> Невозможно заправить иглу (устройство для заправки иглы не поворачивается) Крючок устройства для заправки иглы не проходит в игольное ушко 	<ul style="list-style-type: none"> Игла не находится в верхнем положении когда игла не находится в верхнем положении, устройство для заправки иглы не поворачивается. (Это предусмотрено для того, чтобы не повредить крючок) Игла не вставлена полностью 	<ul style="list-style-type: none"> Поверните маховик и поднимите иглу. Проверьте установку иглы 	45 47

Неисправность	Причина	Пути устранения	см. стр.
<ul style="list-style-type: none"> Рычаг для заправки иглы не возвращается в исходное положение и машина не может повернуть правильно (Крючок устройства для заправки иглы остается в игольном ушке) 	<ul style="list-style-type: none"> По ошибке был повернут маховик, тогда как рычаг для заправки иглы находится в нижнем положении (в процессе заправки иглы) 	<ul style="list-style-type: none"> Слегка поверните маховик от себя (к противоположной стороне во время выполнения строчки) 	-
<ul style="list-style-type: none"> Машина не включается, даже если нажата кнопка пуск/останов 	<ul style="list-style-type: none"> Подключена ножная педаль. 	<ul style="list-style-type: none"> Нажмите на кнопку пуск/останов, когда ножная педаль демонтирована. 	22
<ul style="list-style-type: none"> Нить обрывается. Пропуск стежков. 	<ul style="list-style-type: none"> Нить заправлена неправильно. На нити есть узел или выпуклость. Вручную установлено неправильное натяжение нити Игла погнута или сломан кончик иглы Игла установлена неправильно. Неправильно заправлена нижняя нить Катушка не может вращаться в челноке. Размер иглы не соответствует размеру нити. Не натянуто натяжное приспособление 	<ul style="list-style-type: none"> Заправьте нить правильно Удалите узел или выпуклость нити Отрегулируйте натяжение нити вручную в соответствии с типом ткани и размером нити Замените иглу. Установите правильно иглу. Проверьте правильность установки шпули, правильность заправки нижней нити Проверьте, правильно ли намотана нижняя нить Проверьте комбинацию нити и иглы Заправьте нить в машину правильно. 	43 - 51 47 47 41 - 50 43
<ul style="list-style-type: none"> Натяжение нити не достаточное 	<ul style="list-style-type: none"> Верхняя нить заправлена неправильно. Нижняя нить заправлена неправильно Направление шпульного колпачка не соответствует шпульке. 	<ul style="list-style-type: none"> Заправьте нить правильно. Проверьте, правильно ли заправлена нижняя нить. Установите шпульный колпачок правильно 	43 41 43
<ul style="list-style-type: none"> Образуются складки 	<ul style="list-style-type: none"> Длина стежка слишком большая для легких тканей Сломана верхняя часть иглы. 	<ul style="list-style-type: none"> Установите меньшую длину стежка Замените иглу. 	67 47
<ul style="list-style-type: none"> На ЖК дисплее появляется символ  	<ul style="list-style-type: none"> Предохранительный механизм срабатывает, когда машина останавливается из-за блокировки двигателя. 	<ul style="list-style-type: none"> Предохранительный механизм перезагрузится в течение короткого промежутка времени (около 10 минут) и машина вернется к обычному режиму работы (кнопка пуск/останов не загорится). 	-

List of stitch patterns / Übersicht der Stichmuster
Lijst van steken / Перечень образцов строчки

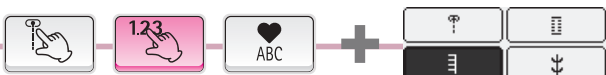
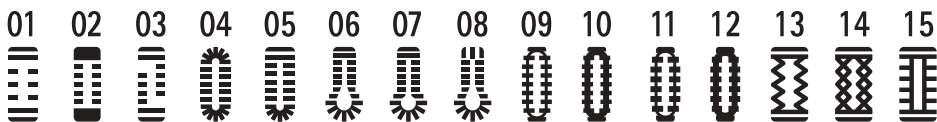
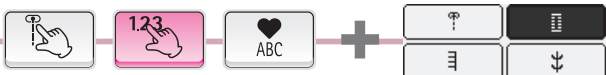
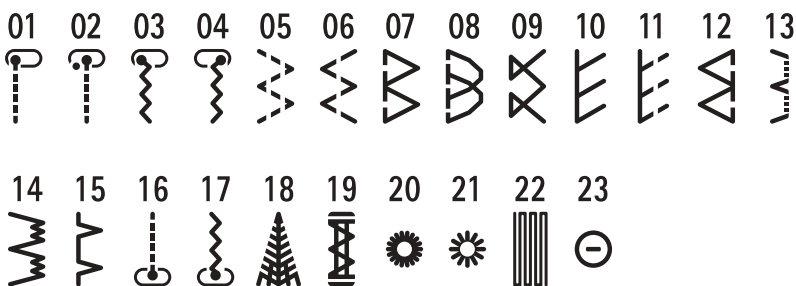
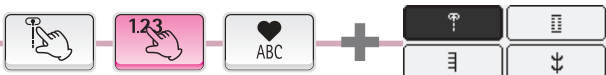

Patterns for crazy quilt / Stichmuster für Crazy Quilt / Steken voor fantasiequilt / Образцы для художественного квилтинга

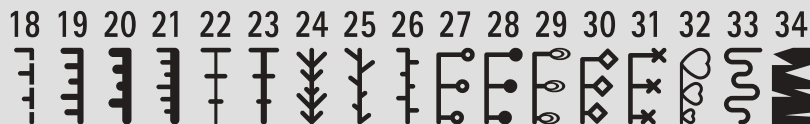

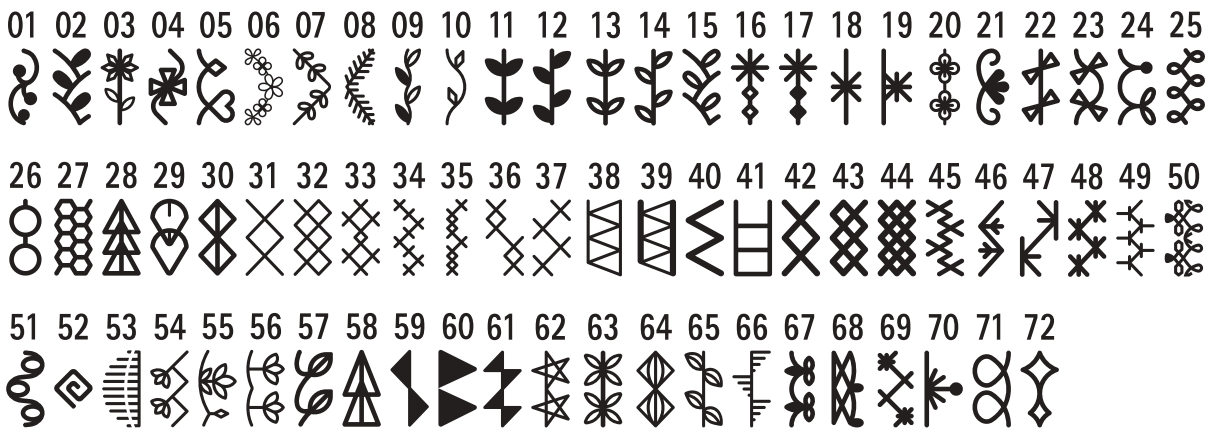
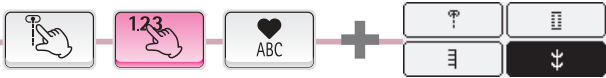

One-point / Ein-Punkt / Thema steek / Вышивка

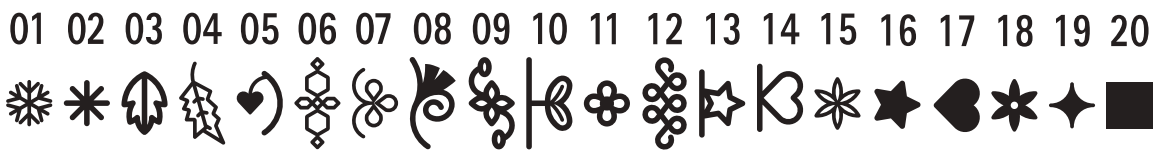

Pattern for elongation / Muster zum Strecken / Rekbare steken / Образцы для удлинения



Letters/numbers/signs
Buchstaben/Zahlen/Symbole

Letters/nummers/tekens
Буквы/цифры/знаки



@!&'(), .? -./:;
 ABCDEFGHIJKLMNOPQRSTUVWXYZ
 abcdefghijklmnopqrstuvwxyz
 1234567890
 ÄÅÆäääëéèëÇçİİñÑÖøöœÜüü

@!&'(), .? -./:;
 ABCDEFGHIJKLMNOPQRSTUVWXYZ
 XYZ
 abcdefghijklmnopqrstuvwxyz
 1 2 3 4 5 6 7 8 9 0
 ÄÅÆàâäèéèëÇçİİñÑÖøøœüüü

@!&'(), .? -./:;
 ABCDEFGHIJKLMNOPQRS
 TUVWXYZ
 abcdefghijklmnopqrstu
 vwxYZ
 1 2 3 4 5 6 7 8 9 0
 ÄÅÆäääëéèëÇçİİñÑÖøöœÜüü

@!&'(), .? -./:;
 ABCDEFGHIJKLMNOPQRS
 TUVWXYZ
 abcdefghijklmnopqrstu
 vwxYZ
 1 2 3 4 5 6 7 8 9 0
 ÄÅÆäääëéèëÇçİİñÑÖøöœÜüü

QM-700 List of stitch patterns / Übersicht der Stichmuster
 Lijst van steken / Перечень образцов строчки

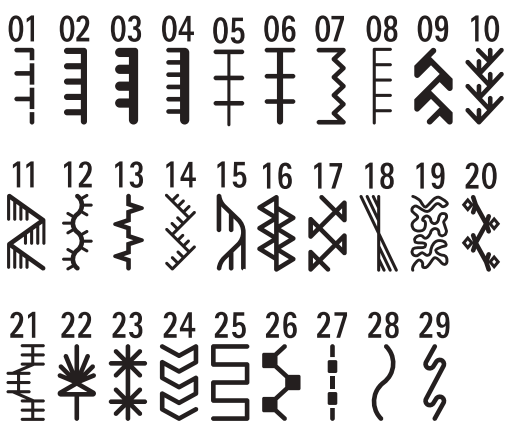
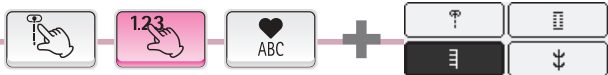
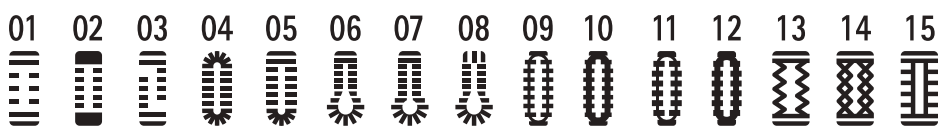
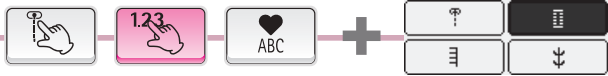
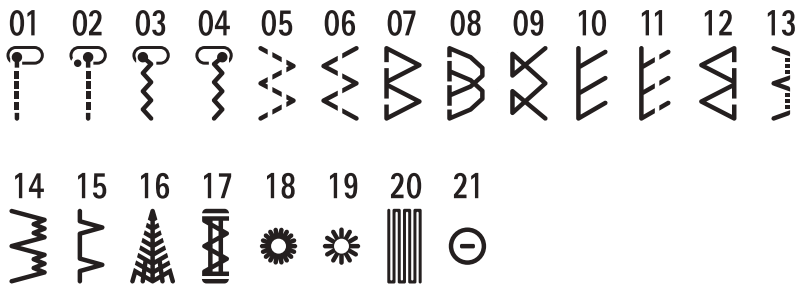
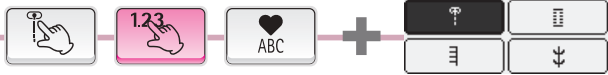
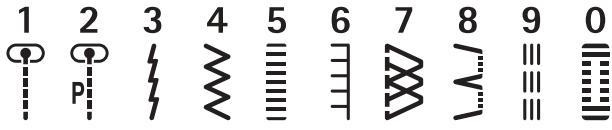

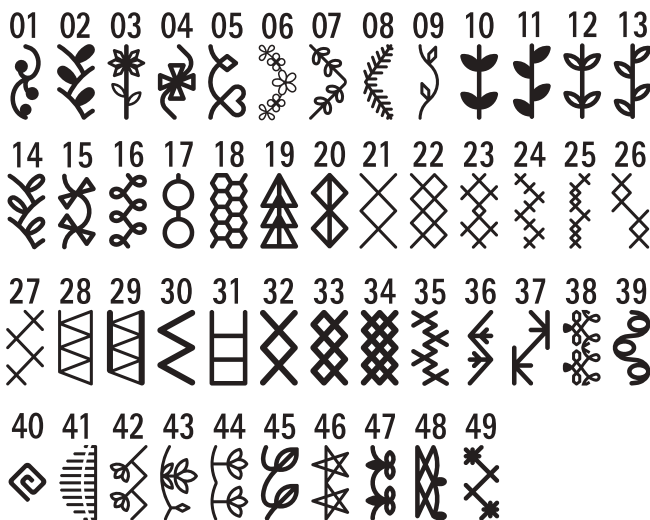
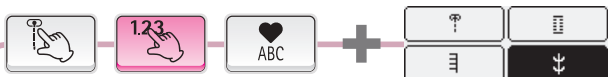

One-point / Ein-Punkt / Thema steek / Вышивка



Pattern for elongation / Muster zum Strecken
Rekbare steken / Образцы для удлинения



Letters/numbers/signs
Buchstaben/Zahlen/Symbole

Letters/nummers/tekens
Буквы/цифры/знаки



@!&'(), .? -./:;
 ABCDEFGHIJKLMNOPQRSTUVWXYZ
 abcdefghijklmnopqrstuvwxyz
 1234567890
 ÄÅÆäääëéèëÇçİİñÑÖøöœÜüü

@!&'(), .? -./:;
 ABCDEFGHIJKLMNOPQRSTUVWXYZ
 XYZ
 abcdefghijklmnopqrstuvwxyz
 1 2 3 4 5 6 7 8 9 0
 ÄÅÆàäââèèééèÇçİİñÑÖøøœüüü

@!&'(), .? -./:;
 ABCDEFGHIJKLMNOPQRS
 TUVWXYZ
 abcdefghijklmnopqrstuvwxyz
 1 2 3 4 5 6 7 8 9 0
 ÄÅÆäääëéèëÇçİİñÑÖøøœüüü



■ Specification list

Item	Specification
Body size	44.5 (W) x 29.1 (H) x 21.0 (D) cm
Body size with hard case	51.0 (W) x 30.5 (H) x 25.7 (D) cm
Weight (Weight with hard case)	9.8 KGS / 21.6 LBS
Volts	220V-230V ~
Watts	65W
Hertz	50/60Hz
Foot control model No.	JC-001

■ Maße und Gewicht

Maße für	Maßangaben
Maschinengröße	44,5 (B) x 29,1 (H) x 21,0 (T) cm
Maschinengröße inkl. Abdeckung	51,0 (B) x 30,5 (H) x 25,7 (T) cm
Gewicht (inkl. Abdeckung)	9,8 KG
Spannung	220V-230V ~
Wattleistung	65W
Frequenz	50/60Hz
Fussanlasser Modell Nr	JC-001

■ Specificatie

Onderwerp	Specificatie
Afmetingen	44,5 (B) x 29,1 (H) x 21,0 (D) cm
Afmetingen met harde kap	51,0 (B) x 30,5 (H) x 25,7 (D) cm
Gewicht (gewicht met harde kap)	9,8 KG
Spanning	220V-230V ~
Elektrisch vermogen	65W
Frequentie	50/60Hz
Voetweerstand model-nr.	JC-001

■ Спецификация

Позиция	Спецификация
Габариты корпуса	44,5 (ширина) x 29,1 (высота) x 21,0 (глубина) см
Габариты корпуса с жестким чехлом	51,0 (ширина) x 30,5 (высота) x 25,7 (глубина) см
Масса (масса с жестким чехлом)	9,8 кг / 21,6 фунтов
Напряжение	220-230В ~
Мощность	65Вт
Частота	50/60Гц
Педаль образец №	JC-001



Made by JUKI in China

-Applied Technical Regulations-

CU TR 004/2011 (On safety of Low-voltage equipment)

CU TR 020/2011 (On Electromagnetic compatibility of technical devices)

ДАТА ПРОИЗВОДСТВА

Информация о дате производства находится на товарной упаковке и корпусе машины

СЕРИЙНЫЙ НОМЕР

Информация о серийном номере находится на товарной упаковке и корпусе машины.

СРОК ЭКСПЛУАТАЦИИ

При соблюдении условий эксплуатации и правил хранения швейной машины срок службы – 8 лет .

JUKI®

JUKI CORPORATION

2-11-1, Tsurumaki,
Tama-shi, Tokyo 206-8551, JAPAN
PHONE : (81)42-357-2341
FAX : (81)42-357-2379

Copyright © 2015 JUKI CORPORATION
All rights reserved throughout the world.
Alle Rechte weltweit vorbehalten.
Alle rechten wereldwijd voorbehouden.
Все права зарезервированы.

40161392

000215