



BERNINA 720



made to create **BERNINA**

Дорогая клиентка BERNINA, дорогой клиент BERNINA,



Примите наши поздравления! Вы решили приобрести машину BERNINA, надежную машину, которая многие годы будет приносить вам радость. Более ста лет наша семья работает для того, чтобы доставить максимальное удовлетворение нашим клиентам. Я лично испытываю чувство гордости, предлагая Вам продукцию высшего качества и швейцарской точности, швейную технологию, ориентированную на будущее, а также полномасштабную службу поддержки нашей техники.

BERNINA 7-ой серии состоит из нескольких сверхсовременных моделей, при разработке которых кроме высоких требований к технике и легкости в обслуживании на первом месте стоял также дизайн продукта. Ведь в конечном итоге мы продаем свои продукты креативным людям, таким как Вы, которые ценят не только высокое качество, но также форму и дизайн.

Наслаждайтесь креативным шитьем, вышиванием и квилтингом с Вашей новой BERNINA 720 и получите информацию о разнообразных принадлежностях на www.bernina.com. На нашем сайте Вы найдете также много вдохновляющих инструкций по шитью для бесплатной загрузки.

О дополнительных предложениях услуг и сервиса Вас с удовольствием проинформирует наш хорошо обученный персонал специализированного магазина BERNINA.

Я желаю Вам творческого вдохновения при работе с Вашей новой машиной BERNINA.

Х.П. Ульчи

Владелец компании

BERNINA International AG

CH-8266 Штекборн/Швейцария

Выходные данные

Рисунки

www.sculpt.ch

Текст, предложение и формат

BERNINA International AG

Фотографии

Patrice Heilmann, CH-Winterthur

Номер артикула

2014/10 ru 036045.50.18

1-ое издание

Copyright

2014 BERNINA International AG

Все права сохранены: По техническим соображениям и с целью улучшения продукта в любое время и без предупреждения могут быть произведены изменения, касающиеся оснащения машины. Поставляемые с машиной принадлежности могут подвергаться изменениям в зависимости от страны, куда осуществляется доставка.

Содержание

Важные указания по технике безопасности.....	16
1 Му BERNINA.....	21
1.1 Введение.....	21
1.2 Дальнейшая информация.....	21
1.3 Объяснение символов.....	22
1.4 Обзор.....	23
Обзор спереди элементов управления.....	23
Обзор спереди.....	24
Обзор сбоку.....	25
Обзор сзади.....	26
1.5 Входящие в объем поставок принадлежности.....	27
Применение сетевого кабеля (только США/Канада).....	29
Пусковая педаль (только США/Канада).....	29
Лапки.....	30
Коробка с принадлежностями.....	31
1.6 Обзор меню выбора слева (внешние функции/индикаторы).....	32
1.7 Обзор меню выбора внизу (системные установки).....	32
1.8 Кнопки и поля.....	33
1.9 Игла, нитка, ткань.....	34
Выбор нитки.....	36
Пример обозначения игл.....	36
Соотношение между иглой и ниткой.....	37
2 Подготовка шитья.....	38
2.1 Коробка с принадлежностями.....	38
Закрепление коробки с принадлежностями.....	38
Хранение принадлежностей.....	38
2.2 Подсоединение и включение.....	39
Подсоединение пусковой педали.....	39
Подключение швейной машины к электрической сети.....	40
Установка коленного рычага.....	40
Закрепление стилуса.....	41

	Включение машины.....	41
2.3	Пусковая педаль.....	41
	Управление скоростью шитья.....	41
	Установка иглы вверх/внизу.....	42
2.4	Катушкодержатель.....	42
	Установка катушкодержателя.....	42
	Насадка пенопластовой шайбы.....	43
	Насадка нитесматывающей шайбы.....	43
	Использование сетки для катушек.....	43
2.5	Рукавная платформа.....	44
	Установка транспортера.....	44
	Использование приставного столика.....	45
2.6	Лапка.....	46
	Регулировка положения лапки коленным рычагом.....	46
	Установка позиции лапки кнопкой вверх/вниз.....	46
	Замена лапки.....	46
	Показания лапки.....	47
	Регулировка прижима лапки.....	47
2.7	Установка транспортера.....	47
2.8	Проверка шпульной нитки.....	47
2.9	Иглы и игольная пластина.....	48
	Установка позиции иглы вверх/внизу.....	48
	Установка позиции иглы слева/справа.....	48
	Установка остановки иглы в верхнем/нижнем положении (постоянно).....	48
	Замена иглы.....	49
	Выбор иглы.....	49
	Выбор типа и толщины иглы.....	50
	Замена игольной пластины.....	50
	Выбор игольной пластины.....	51
2.10	Вдевание нитки.....	51
	Подготовка вдевания нитки.....	51
	Заправка верхней нитки.....	51
	Заправка двухстержневой иглы.....	54
	Заправка трехстержневой иглы.....	55

Удаление собственных данных	72
Удаление данных с флеш-накопителя USB BERNINA (специальная принадлежность)	73
Калибровка лапки с салазками для петель № 3A	73
Актуализация ПО	74
Восстановление сохраненных данных	75
Чистка машины	76
Смазка машины	76
Упаковка вышивального модуля	77
Проверка версии ПО	77
Проверка общего количества стежков	77
Внесение данных о дилерах	78
Сохранение сервисных данных	78
4 Креативное шитье	80
4.1 Обзор функций шитья	80
Выбор образца строчки	80
4.2 Управление скоростью шитья	81
4.3 Обработка образцов строчек	81
Настройка ширины строчки	81
Изменение длины стежка	82
Регулировка натяжения верхней нитки	82
Корректировка баланса	83
Выберите образец строчки или алфавит	83
Зеркальное отображение образца	84
Изменение длины образца	84
Шитье в обратном направлении	85
Непрерывное шитье в обратном направлении	85
4.4 Закрепление начала и конца шва	85
Закрепление строчки кнопкой «Конец образца»	85
Закрепление строчки кнопкой «Закрепление»	85
4.5 Управление образцом строчки	86
Сохранение установок образца строчки	86
Сохранение образца строчки в собственной ячейке памяти	86
Перезапись образца строчки из собственной ячейки памяти	86

	Загрузка образца строчки из собственной ячейки памяти.....	87
	Удаление образца строчки из собственной ячейки памяти.....	87
	Отмена всех изменений.....	87
4.6	Режим комбинирования образцов.....	88
	Режим комбинирования образцов. Обзор.....	88
	Создание комбинаций стежков.....	88
	Сохранение комбинации образцов строчек.....	89
	Загрузка комбинации образцов строчек.....	89
	Перезапись комбинации образцов строчек.....	89
	Удаление комбинации образцов строчек.....	89
	Обработка отдельного образца строчки.....	90
	Удаление отдельного образца строчки.....	90
	Добавление отдельного образца строчки.....	91
	Зеркальное отображение комбинации образцов строчек.....	91
	Деление комбинации образцов строчек.....	92
	Прерывание комбинации образцов.....	92
	Закрепление комбинации образцов.....	92
	Настройка повтора образца.....	93
4.7	Компенсация толщины материала.....	93
4.8	Обработка уголков.....	94
4.9	Использование режима Eсо.....	94
5	Рабочие строчки.....	95
5.1	Обзор рабочих строчек.....	95
5.2	Шитье прямой строчкой.....	98
5.3	Закрепление автоматической программой закрепления строчки.....	98
5.4	Вшивание застёжек молния.....	99
5.5	Пришивание застёжки молния с обеих сторон.....	100
5.6	Шитье тройной прямой строчки.....	101
5.7	Шитье тройного зигзага.....	102
5.8	Свободная штопка.....	102
5.9	Автоматическая штопка.....	105
5.10	Усиленная автоматическая штопка.....	106

5.11	Обработка края.....	106
5.12	Шитье двойным оверлочным швом.....	107
5.13	Отстрачивание узких кромок.....	107
5.14	Отстрачивание кромок на расстоянии от края.....	108
5.15	Отстрачивание кромок с кромконаправителем.....	109
5.16	Шитье подогнутого края.....	109
5.17	Выполнение потайного шва.....	110
5.18	Выполнение декоративной подшивки.....	111
5.19	Выполнение плоского соединительного шва.....	112
5.20	Выполнение сметочной строчки.....	113
6	Декоративные строчки.....	114
6.1	Обзор декоративных стежков.....	114
6.2	Шитье с декоративными нитками на шпульке.....	115
6.3	Выполнение крестообразного стежка.....	116
6.4	Защипы.....	117
	Заправка вкладной нити для защипов.....	117
	Шитье защипов.....	118
7	Алфавиты.....	119
7.1	Обзор алфавитов.....	119
7.2	Создание надписи.....	119
8	Петли для пуговиц.....	121
8.1	Обзор видов петель.....	121
8.2	Использование компенсационных пластинок.....	122
8.3	Использование вспомогательного устройства для выметывания петель.....	123
8.4	Маркировка петли.....	123
8.5	Вкладная нить.....	124
	Использование вкладной нити с лапкой с салазками для петель № 3А.....	124
	Использование вкладной нити с лапкой для петель № 3 (специальная принадлежность).....	126
8.6	Выполнение пробного шитья.....	127

8.7	Установка ширины разреза петли.....	128
8.8	Определение длины петли.....	128
8.9	Применение функции счетчика стежков.....	129
8.10	Автоматическое выполнение петель.....	130
8.11	Шитье петель в ручном режиме в 7 этапов.....	131
8.12	Шитье петель в ручном режиме в 5 этапов.....	132
8.13	Прорезание петли ножом-вспарывателем.....	133
8.14	Прорезание петли просекателем для петель (специальная принадлежность).....	134
8.15	Пришивание пуговиц.....	134
8.16	Выполнение глазков.....	135
9	Квилтинг.....	136
9.1	Обзор стежков для квилтов.....	136
9.2	Выполнение программы закрепления строчки.....	137
9.3	Шитье ручной стегальной строчки.....	138
9.4	Работы с квилтом, при которых материал направляется руками.....	138
10	Регулятор стежков BERNINA (BSR).....	140
10.1	Использование режима BSR.....	140
10.2	Режим BSR-1.....	141
10.3	Режим BSR-2.....	141
10.4	Функция BSR с прямой строчкой № 1.....	141
10.5	Функция BSR со строчкой зигзаг № 2.....	142
10.6	Подготовка шитья.....	142
	Установка лапки BSR.....	142
	Замена подошвы лапки.....	143
10.7	Закрепление начала и конца шва.....	144
	Закрепление строчки в режиме BSR1 кнопкой «Start/Stop».....	144
	Закрепление строчки в режиме BSR2.....	144
11	Вышивание.....	145
11.1	Обзор Вышивальный модуль.....	145
11.2	Поставляемые в комплекте принадлежности.....	146

11.3	Важная информация по вышиванию.....	147
	Выбор образца вышивки.....	147
	Пробная вышивка.....	147
	Размеры образцов вышивки.....	147
	Подкладочные стежки.....	148
	Гладьевой и сатиновый стежок.....	148
	Простегивающие строчки.....	149
	Соединительные стежки.....	149
	Игольные нитки.....	149
	Шпульные нитки.....	150
	Обрываемый стабилизатор.....	151
	Обрезаемый стабилизатор.....	151
11.4	Обзор вышивальных функций.....	151
11.5	Подготовка к вышиванию.....	152
	Установка вышивальной лапки № 26.....	152
	Выбор вышивальной лапки № 26.....	152
	Установка вышивальной иглы.....	153
	Выбор вышивальной иглы.....	153
	Выбор типа и толщины иглы.....	154
	Установка игольной пластины CutWork/Gerad.....	155
	Выбор игольной пластины для прямых стежков и CutWork.....	155
	Присоединение вышивального модуля.....	156
	Подготовка пялец.....	157
	Использование распылителя клея.....	158
	Использование крахмального спрея.....	158
	Использование приклеиваемого стабилизатора.....	158
	Использование самоклеющегося стабилизатора.....	159
	Использование водорастворимой пленки.....	159
	Установка пялец.....	159
11.6	Выбор образца вышивки.....	160
11.7	Пяльцы.....	161
	Обзор выбора пялец.....	161
	Замена игольной нитки в режиме вышивания.....	162
	Замена шпульной нитки в режиме вышивания.....	162
	Шитье с подключенным вышивальным модулем.....	162

11.12	Вышивание пусковой педалью	177
11.13	Создание надписи	177
12	Приложение	180
12.1	Уход и чистка	180
	Чистка дисплея	180
	Чистка транспортера	180
	Смазка машины	180
	Чистка механизма челнока	181
	Смазка челнока	182
12.2	Устранение неполадок	184
12.3	Сообщение об ошибке	188
12.4	Хранение и утилизация	193
	Хранение машины	193
	Утилизация машины	194
12.5	Технические данные	195
13	Обзор образцов строчек	196
13.1	Рабочие строчки	196
13.2	Петли для пуговиц	196
13.3	Декоративные строчки	197
	Строчки «Природа»	197
	Крестообразные стежки	197
	Гладьевые строчки	198
	Строчки «Орнаменты»	198
	Строчки «Домашний текстиль»	199
	Детские строчки	199
	Стежки для квилтов	200
14	Обзор образцов вышивки	201
14.1	Обработка образца вышивки	201
14.2	Квилт	202
14.3	Украшения	204
14.4	Цветы	206

Важные указания по технике безопасности

Соблюдайте следующие основные указания по технике безопасности Вашей машины. Перед использованием этой машины ознакомьтесь с инструкцией по эксплуатации.

ОПАСНО!

Для предотвращения электрического удара:

- Никогда не следует оставлять без присмотра машину с вставленной в розетку штепсельной вилкой.
- Всегда извлекайте штепсельную вилку из розетки сразу же после окончания работы и перед чисткой компьютера.

Для защиты от светодиодного облучения:

- Не рассматривайте светодиодную лампу пристально оптическими инструментами (например лупами).
- Светодиодная лампа соответствует классу защиты 1М.

ПРЕДУПРЕЖДЕНИЕ

Чтобы сократить риск ожогов, возгораний, электрических ударов или травмирования людей:

- Эту машину можно использовать только для описанных в инструкции по эксплуатации целей.

- Не используйте машину на открытом воздухе.
- Не используйте машину как игрушку. Будьте особенно внимательны, если машиной пользуются дети или Вы работаете на машине вблизи от детей.
- Этой машиной могут пользоваться дети с 8 лет, а также лица с ограниченными физическими, сенсорными и умственными способностями или с недостаточным опытом и знаниями, если они находятся под присмотром или им объяснили, как пользоваться машиной и какую опасность она может представлять.
- Дети не должны играть с машиной.
- Работы по чистке и техническому обслуживанию не должны проводиться детьми без присмотра.
- Не используйте эту машину, если повреждены электрический шнур или штепсельная вилка, при ее работе обнаруживаются неполадки, ее уронили или повредили или она была смочена водой. В этом случае доставьте машину в ближайший специализированный магазин BERNINA для проверки или ремонта.
- Используйте только рекомендуемые изготовителем принадлежности.

- Не используйте эту машину, если заблокированы вентиляционные отверстия. Все вентиляционные отверстия должны быть свободны от скоплений текстильных волокон, пыли и обрезков тканей.
- Не вставляйте в отверстия машины никаких предметов.
- Не включайте швейную машину в помещениях, где используются вещества в аэрозольной упаковке или чистый кислород.
- Оберегайте пальцы от травмирования движущимися частями машины. Особое внимание обращайтесь на движущуюся иглу.
- Не подтягивайте и не подталкивайте материал во время шитья. Это может привести к поломке иглы.
- При работах, выполняемых около иглы - как например, заправка иглы ниткой, замена иглы, заправка челнока или замена лапки – переводите выключатель в положение «0».
- Не пользуйтесь изогнутыми иглами.
- Всегда используйте оригинальную игольную пластину BERNINA. Неправильная игольная пластина может привести к поломке иглы.

- Чтобы отключить машину, переведите главный выключатель в положение «0» и затем извлеките штепсельную вилку из розетки. При этом захватывайте рукой вилку, а не шнур.
- Извлекайте штепсельную вилку из розетки, если должны быть удалены или открыты защитные покрытия, машина должна быть смазана маслом или должны проводиться другие указанные в этой инструкции по эксплуатации работы по чистке и техническому обслуживанию.
- Эта машина имеет двойную изоляцию (кроме США и Канады). Используйте только оригинальные запасные части. См. указания по техническому обслуживанию электроприборов с двойной изоляцией.

Техническое обслуживание электроприборов с двойной изоляцией

В изделиях с двойной изоляцией предусмотрены две системы изоляции вместо заземления. В таких приборах заземление не предусмотрено и не должно проводиться. Техническое обслуживание изделий с двойной изоляцией требует особой осторожности и знаний системы и должно выполняться только квалифицированным персоналом. При техническом обслуживании и ремонте следует применять только

оригинальные запасные части. Изделия с двойной изоляцией маркируются следующим образом: «Double-Insulation» или «double-insulated».

Такие изделия могут также маркироваться символом.

ПРОСЬБА СОХРАНЯТЬ ДАННОЕ РУКОВОДСТВО ПОЛЬЗОВАТЕЛЯ

Использование по прямому назначению

Ваша машина BERNINA спланирована и сконструирована для домашнего употребления. Она служит для шитья тканей и других материалов, как это описано в этой инструкции по эксплуатации. Любое другое использование считается не соответствующим назначению. BERNINA не берет на себя никакой ответственности за последствия использования не по назначению. Уважаемый покупатель, сообщаем Вам, что наша продукция сертифицирована на соответствие требованиям безопасности согласно «Закону РФ о защите прав потребителей» уполномоченным органом Госстандарта России.

1 My BERNINA

1.1 Введение

С Вашей BERNINA 720 Вы можете шить, вышивать и выполнять квилт. На этой машине можно без сложности шить как тонкие шелковые или сатиновые ткани, так и тяжелые льняные, махровые и джинсовые ткани. Многочисленные рабочие и декоративные строчки, пуговичные петли и вышивальные мотивы находятся в Вашем распоряжении.

Дополнительно к этой инструкции по эксплуатации на дисплее в Вашем распоряжении имеются 3 вспомогательные программы.

Учебная программа Tutorial дает информацию и разъяснения по различным областям шитья и вышивания и по разнообразным стежкам.

Консультант по шитью информирует о помощи при принятии решения в швейных проектах. По данным о ткани и выбранном швейном проекте показываются, например, предложения по подходящей игле и лапке.

Программа помощи содержит информацию об отдельных образцах строчек, функциях и применении на дисплее.

1.2 Дальнейшая информация

Дополнительно к этой инструкции по эксплуатации к Вашей прилагается следующий информационный материал:

- DVD с видео инструкцией
- Каталог принадлежностей

Актуальная версия Вашей инструкции по эксплуатации, а также много другой информации о шитье имеется на нашем сайте <http://www.bernina.com>. Уважаемый покупатель, в инструкции по эксплуатации даны общие правила пользования швейной машины данной модели. Правила и приемы шитья, рекомендации по подбору материалов, в том числе ниток, содержатся в специальной литературе по шитью, преподаются на курсах кройки и шитья. Инструкция по эксплуатации не заменяет специальной литературы по шитью! Перед тем, как приступить к шитью изделия и при перемене ниток, ткани, строчки и параметров машины необходимо выполнить пробное шитье! Мы будем Вам очень благодарны за Ваши замечания и предложения по инструкции. Мы сохраняем за собой право вносить изменения в текст и иллюстрации. BERNINA International AG, 8266 Steckborn/Schweiz БЕРНИНА Интернэшнел АГ, 8266 Штекборн/Швейцария www.bernina.com/www.bernina.ru

1.3 Объяснение символов

 **ОПАСНОСТЬ** Обозначает опасность с высоким риском, ведущую к смерти или тяжелой травме, если не избежать ее.

 **ПРЕДУПРЕЖДЕНИЕ** Обозначает опасность со средним риском, которая может привести к смерти или тяжелой травме, если не избежать ее.

 **ОСТОРОЖНО** Обозначает опасность с небольшим риском, которая может привести к легким или средним травмам, если не избежать ее.

ВНИМАНИЕ Обозначает опасность, которая может привести к материальному ущербу, если не избежать ее.



Советы BERNINA специалистам по шитью Вы найдете рядом с этим символом.

В этой инструкции по эксплуатации для наглядности используются рисунки. Изображенные на рисунках машины и принадлежности не всегда соответствуют действительному объему поставок Вашей машины. Специальные принадлежности покупаются дополнительно.

1.4 Обзор

Обзор спереди элементов управления



- | | | | |
|---|------------------------------|---|----------------------------------|
| 1 | Шитье в обратном направлении | 6 | Игла вверх/вниз |
| 2 | Нитеобрезатель | 7 | Многофункциональная кнопка вверх |
| 3 | Лапка вверх/вниз | 8 | Многофункциональная кнопка вниз |
| 4 | Кнопка Start/Stop | 9 | Игла слева/справа |
| 5 | Конец образца | | |

Обзор спереди



- | | | | |
|---|--|----|--|
| 1 | Разъем для подключения вышивального модуля | 8 | Регулятор скорости |
| 2 | Крышка челнока | 9 | Колпак нитепритягивателя |
| 3 | Соединительный элемент принадлежности (специальная принадлежность) | 10 | Нитепритягиватель |
| 4 | Лапка | 11 | Крепежный винт |
| 5 | Нитевдеватель | 12 | Соединительный элемент приставного столика |
| 6 | Подсветка | 13 | Соединительный элемент коленного рычага |
| 7 | Нитенаправитель | | |

Обзор сбоку



- | | | | |
|---|--|----|--|
| 1 | Соединительный элемент пусковой педали | 7 | Сетевой выключатель |
| 2 | Разъем для подключения ПК | 8 | Соединительный элемент сетевого кабеля |
| 3 | Катушкодержатель | 9 | Магнитный держатель стилус |
| 4 | Нитеобрезатель | 10 | Вентиляционные отверстия |
| 5 | Откидной катушкодержатель | 11 | Порт USB |
| 6 | Маховик | 12 | Транспортер вверх/вниз |

Обзор сзади



1	Соединительный элемент приставного столика	9	Регулятор предварительного натяжения нити
2	Соединительный элемент кольца для штопки	10	Нитепритягиватель
3	Разъем для подключения лапки BSR	11	Нитенаправитель
4	Соединительный элемент принадлежности (специальная принадлежность)	12	Крепежный винт
5	Вентиляционные отверстия	13	Нитеобрезатель
6	Нитенаправитель глазок	14	Транспортер
7	Элемент намотки	15	Игольная пластина
8	Ручка для переноски		

1.5 Входящие в объем поставок принадлежности

Больше принадлежностей на www.bernina.com

Рисунок	Название	Цель применения
	Чехол	Пылезащитный чехол защищает от пыли и загрязнения.
	Коробка принадлежностей	Коробка принадлежностей служит для хранения принадлежностей.
	Коленоподъемник	Коленным рычагом поднимается и опускается лапка.
	Приставной столик	Приставной столик увеличивает поверхность шитья, при этом не ограничивается проход рукавной платформы.
	Игольная пластина для прямых стежков и Cutwork	Маленькая прорезь в области иглы на игольной пластине для прямых стежков и CutWork обеспечивает совершенную вязку стежков. Это украшает вид строчки.
	3 нитесматывающие шайбы	Нитесматывающая шайба обеспечивает равномерное разматывание нитки с катушки.
	3 шпульки в принадлежности, 1 шпулька в шпульном колпачке	Шпульки заполняются нижней ниткой.













Рисунок	Название	Цель применения
	2 пенопластовые шайбы	Пенопластовая шайба предотвращает зависание нитки на катушкодержателе.
	Стилус	Со стилусом возможно более точное обслуживание дисплея, чем пальцами.
	Нож-вспарыватель	Нож-вспарыватель это незаменимый помощник для вспарывания швов или разрезания петель.
	Компенсационная пластинка	Компенсационная пластинка предотвращает наклон подошвы лапки при скольжении по толстым швам.
	Набор игл	Набор игл содержит различные конструкции и толщины игл для всех распространенных применений.
	Кромкоправитель правый	Кромкоправитель очень полезен как направляющая помощь справа от иглы. Он помогает при сохранении равномерного расстояния между швами.
	Отвертка серая, торцевая	Серой торцевой отверткой заменяется игла.
	Отвертка красная	Красная отвертка поставляется как универсальный инструмент.
	Угловой торцевой ключ	Угловой торцевой ключ открывает переднюю крышку.
	Кисточка	Транспортер и шпульный колпачок чистят кисточкой.

Рисунок	Название	Цель применения
	Масленка	Масленкой заполняют масло.
	Сетевой кабель	Машина соединяется с электрической сетью сетевым кабелем.
	Пусковая педаль	Машина стартует и останавливается пусковой педалью. Также пусковой педалью регулируется скорость машины.









Применение сетевого кабеля (только США/Канада)

Машина имеет поляризованный штеккер (один контакт шире другого). Чтобы сократить риск электрического шока, можно вставлять штеккер в розетку только одним способом. Если штеккер не входит в розетку, поверните его. Если он по-прежнему не подходит к розетке, свяжитесь с электриком, чтобы установить соответствующую розетку. Штеккер нельзя никаким образом изменять.

Пусковая педаль (только США/Канада)

Всегда используйте пусковую педаль типа LV1 с BERNINA 720.

Лапки

Рисунок	Номер	Название	Цель применения	Пример
	1	Лапка для реверсного стежка	Для шитья без верхнего транспортера.	
	3A	Лапка для автоматического выполнения петель	Для шитья петель.	
	4	Лапка для вшивания застежки молнии	Для шитья с верхним транспортером. Вшивание застежки молнии.	
	8	Лапка для джинсовой ткани	Для шитья с верхним транспортером. Шитье по джинсовым тканям.	
	20	Открытая вышивальная лапка	Аппликации, декоративный узор.	

Коробка с принадлежностями

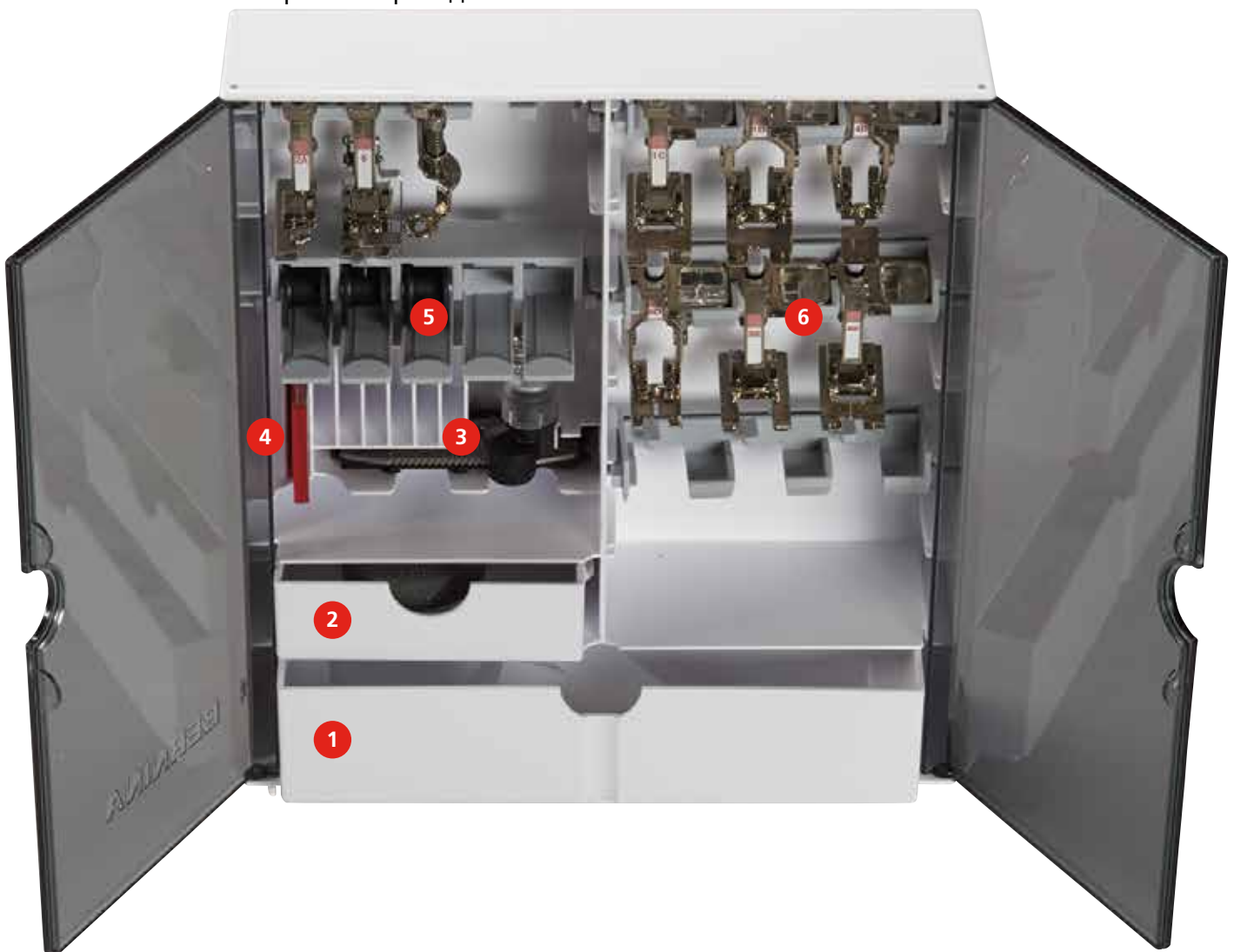

- | | | | |
|---|---|---|-----------|
| 1 | Большой ящик | 4 | Набор игл |
| 2 | Маленький ящик | 5 | Шпульки |
| 3 | Лапка для выполнения петель с салазками | 6 | Лапки |

1.6 Обзор меню выбора слева (внешние функции/индикаторы)



- | | | | |
|---|-------------------------|---|-----------------------------------|
| 1 | Натяжение верхней нитки | 4 | Выбор игольных пластин и игл |
| 2 | Индикатор лапки | 5 | Транспортер вверх/вниз |
| 3 | Прижим лапки | 6 | Показание количества нижней нитки |

1.7 Обзор меню выбора внизу (системные установки)

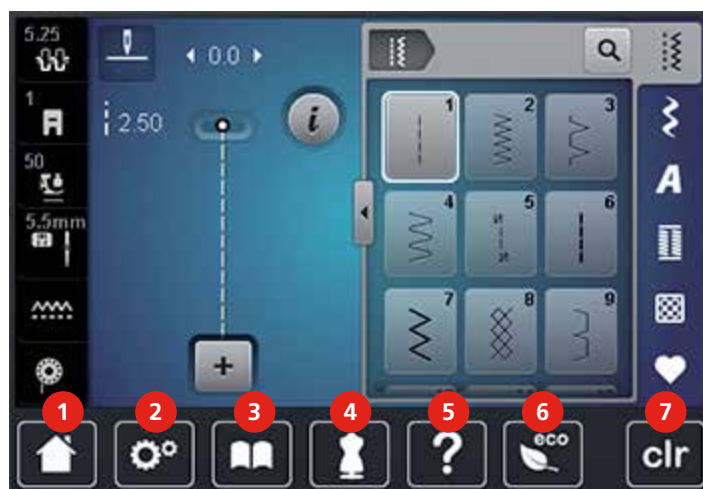

- | | | | |
|---|------------------------------|---|------------------------------|
| 1 | Кнопка «Home» | 5 | Помощь |
| 2 | Установочная программа Setup | 6 | Режим Eco |
| 3 | Учебная программа | 7 | Возврат к базовым установкам |
| 4 | Консультант по шитью | | |

1.8 Кнопки и поля

Поле	Название	Цель применения
	Закрыть активный экран	Окно закрывается и перенимаются установленные раньше изменения.
	Подтвердите	Подтверждает установленные раньше изменения. Экран закрывается.
	Прерывание	Процесс прерывается. Экран закрывается, а изменения не перенимаются.
 	Поля «-/+»	С помощью полей «-» и «+» изменяются значения установок.
	«Многофункциональная клавиша вверх» и «Многофункциональная клавиша вниз»	С «многофункциональной клавишей вверх» и «многофункциональной клавишей вниз» изменяются значения установок.
	Задвижка	Задвижкой изменяются значения установок.
	Переключатель	Переключателем включаются или выключаются функции.
	Навигация процесса	С помощью навигации процесса можно на дисплее прокручивать назад.
	Функция скольжения	Скользя стилусом или пальцем вверх или вниз на экране, можно просмотреть другие функции.

1.9 Игла, нитка, ткань

Со временем игла изнашивается. Поэтому ее нужно регулярно заменять. Только безупречное острие ведет к аккуратному стежку. Как правило: Чем тоньше ткань, тем тоньше должна быть игла. Представленные иглы являются в зависимости от машины стандартными или специальными принадлежностями.

- Толщина 70, 75: для легких тканей.
- Толщина 80, 90: для средних тканей.
- Толщина 100, 110 и 120: для тяжелых тканей.









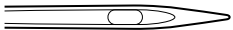
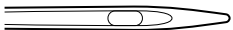
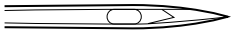

Рисунок	Название иглы	Описание иглы	Цель применения
	Универсальная 130/705 H/60-100	Нормальное, слегка закругленное острие	Почти все натуральные и синтетические ткани (тканые и вязаные изделия).
	Джерси/Эластик 130/705 H-S, H-SES, H-SUK/70-90	Шаровидное острие	Джерси, трикотаж, вязаные и эластичные ткани.
	Для кожи 130/705 H-LL, H-LR/90-100	Режущее острие	Все виды кожи, винил, искусственная кожа, пластик, пленка.
	Джинсовая 130/705 H-J/80-110	Очень тонкое острие	Плотные ткани, такие как джинсовая, парусина.
	Микротекс 130/705 H-M/60-90	Особо тонкое острие	Ткани из микроволокна и шелк.
	Квилтинг 130/705 H-Q/75-90	Тонкое острие	Стежка и простегивание.

Рисунок	Название иглы	Описание иглы	Цель применения
	Вышивание 130/705 H-SUK/70-90	Большое ушко, шаровое отверстие	Вышивание на всех материалах из природных и синтетических волокон.
	Метафил 130/705 H-MET/75-80 или H-SUK/90-100	Большое ушко	Швейные проекты с металлизированными нитками.
	Кордоннет (простегивание) 130/705 H-N/80-100	Малое шаровое острие, длинное ушко	Для простегивания толстыми нитками.
	Мечевидная 130/705 HO/100-120	Широкая игла (с крыльями)	Ажурные строчки.
	Двухстержневая мечевидная 130/705 H-ZWI- HO/100		Для специальных эффектов при ажурной вышивке.
	Двухстержневая 130/705 H-ZWI/70-100	Расстояние между стержнями: 1.0/1.6/2.0/2.5/ 3.0/4.0	Подшивка эластичных материалов; защипки, декоративное шитье.
	Трехстержневая игла 130/705 H-DRI/80	Расстояние между стержнями: 3.0	Подшивка эластичных материалов; декоративное шитье.

Выбор нитки

Для великолепного результата шитья важную роль играют качество иглы, нитки и ткань.

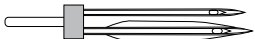
Мы рекомендуем Вам покупать высококачественные нитки, чтобы добиваться хороших результатов шитья.

- Хлопчатобумажные нитки обладают преимуществами натуральных волокон и поэтому особенно подходят для шитья хлопчатобумажных материалов.
- Мерсеризированные хлопчатобумажные нитки обладают легким глянцевым блеском и не изменяют своих качеств при стирке.
- Полиэфирные нитки отличаются высокой прочностью и весьма светостойки.
- Полиэфирные нитки более эластичны, чем хлопчатобумажные и рекомендуются там, где требуются прочные и растяжимые швы.
- Вискозные нитки обладают преимуществами натуральных волокон и отличаются глянцевым блеском.
- Вискозные нитки подходят прежде всего для декоративных строчек и придают им более красивый эффект.

Пример обозначения игл

Употребляемая в бытовых швейных машинах система 130/705 объясняется на примере следующего графика иглы для джерси и эластичных материалов.

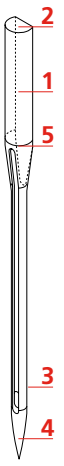
	<p>130/705 H-S/70</p> <p>130 = длина стержня (1)</p> <p>705 = лыска на колбе иглы (2)</p> <p>H = выемка над ушком иглы (3)</p> <p>S = форма острия (здесь среднее шаровидное острие) (4)</p> <p>70 = толщина иглы (толщина стержня) (5)</p>
---	---

Соотношение между иглой и ниткой

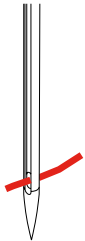
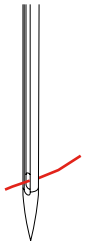
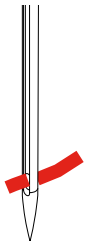
	<p>Соотношение между иглой и ниткой правильное, если нитка при шитье укладывается в длинный желобок иглы и проходит сквозь игольное ушко. Нитка прошивается оптимально.</p>
	<p>Возможны обрыв нитки и пропуск стежков, если нитка слишком свободно направляется в длинном желобке и в игольном ушке.</p>
	<p>Возможны обрыв и заклинивание нитки, если нитка истирается о кромки длинного желобка и не оптимально направляется сквозь игольное ушко.</p>

2 Подготовка шитья

2.1 Коробка с принадлежностями

Закрепление коробки с принадлежностями

- > Отожмите обе поворотные опорные ножки на задней стороне коробки до упора.



Хранение принадлежностей

ВНИМАНИЕ

Неверное укладывание шпульки

Серебристая сенсорная поверхность шпульки может поцарапаться.

- > Убедитесь, что серебристая сенсорная поверхность шпульки при укладывании в коробку с принадлежностями находится на правой стороне.
- > Храните мелкие детали в ящиках (1) и (2).
- > Лапку с салазками для автоматического выполнения пуговичных петель Nr. 3A уложите в ящик (3).
- > Входящий в комплект поставок ассортимент игл храните в специальном отделении (4).
- > Уложите шпульки в отделение (5) коробки с принадлежностями так, чтобы серебристые сенсорные поверхности находились на правой стороне.
- > Чтобы вытащить шпульку, надавите вниз кнопку с пружиной.

Подключение швейной машины к электрической сети

- > Вставьте разъем в гнездо (1).



- > Вставьте разъем сетевого кабеля в розетку.

Установка коленного рычага



Боковое положение коленного рычага можно при необходимости настроить в специализированном магазине BERNINA.

- > Вставьте коленный рычаг в отверстие на передней стороне машины.

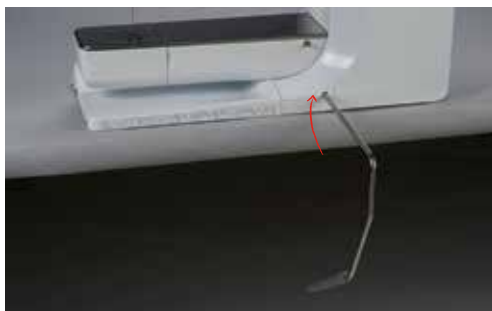

Закрепление стилуса

- > Закрепите стилус на магнитном держателе (1).



Включение машины

- > Установите главный выключатель (1) на «I» .



2.3 Пусковая педаль

Управление скоростью шитья

Пусковой педалью можно плавно регулировать скорость шитья.

- > Осторожно надавите пусковую педаль вниз, чтобы стартовать машину.
- > Нажмите на пусковую педаль, чтобы шить быстрее.
- > Отпустите пусковую педаль, чтобы остановить машину.



Установка иглы вверх/вниз

- > Нажимайте на пусковую педаль пяткой, чтобы установить иглу вверх/вниз.



2.4 Катушкодержатель

Установка катушкодержателя



Для металлизированных и других специальных ниток рекомендуется использовать вращающийся катушкодержатель и нитенаправитель для металлизированных и шелковых ниток (специальная принадлежность).

Вращающийся катушкодержатель необходим при шитье несколькими нитками и может использоваться также для намотки во время шитья.

- > Вдвиньте катушкодержатель вверх до упора.



Насадка пенопластовой шайбы

Пенопластовая шайба предотвращает зависание нитки на вращающемся катушкодержателе.

- > Насадите пенопластовую шайбу на вращающийся катушкодержатель.



Насадка нитесматывающей шайбы

Нитесматывающая шайба обеспечивает равномерное разматывание нитки с катушки.

- > Насадите пенопластовую шайбу на катушкодержатель.
- > Насадите катушку на катушкодержатель.
- > Насадите подходящую нитесматывающую шайбу на катушку так, чтобы между нитесматывающей шайбой и катушкой не оставалось свободного пространства.



Использование сетки для катушек

Сетка для катушек удерживает нитки на катушке и предотвращает образование узлов и обрыв нитки.

- > Насадите катушку на катушкодержатель.

- > Натяните сетку для катушек с нитками на катушку.



2.5 Рукавная платформа

Установка транспортера

ВНИМАНИЕ Неправильное обращение с тканью

Повреждение нитки и игольной пластины.

- > Равномерно перемещайте швейный проект.

При выполнении каждого стежка транспортер перемещает материал на один шаг. Длина шага подачи транспортера зависит от выбранной длины стежка.

При очень маленькой длине стежка шаги очень маленькие. Например, при петлях и гладьевом валике. Ткань перемещается очень медленно под лапкой, даже при максимальной скорости.

	<p>Равномерное перемещение ткани способствует получению красивой строчки.</p>
	<p>Подтягивание или подталкивание материала приводит к получению неравномерной строчки.</p>
	<p>Удерживание материала приводит к получению неравномерной строчки.</p>

- > Нажмите кнопку «Транспортер вверх/вниз» (1), чтобы опустить транспортер.



- > Повторно нажмите кнопку, чтобы начать шить с транспортером.

Использование приставного столика

- > Поднимите иглу.
- > Поднимите лапку.
- > Выключите машину и отсоедините ее от сети.
- > Переместите приставной столик вправо до упора.



- > Отожмите кнопку вниз и вытяните приставной столик влево, чтобы снять его.



2.6 Лапка

Регулировка положения лапки коленным рычагом

- > Отрегулируйте высоту сиденья так, чтобы можно было обслуживать коленный рычаг коленом.
- > Надавите коленом коленный рычаг вправо, чтобы поднять лапку.

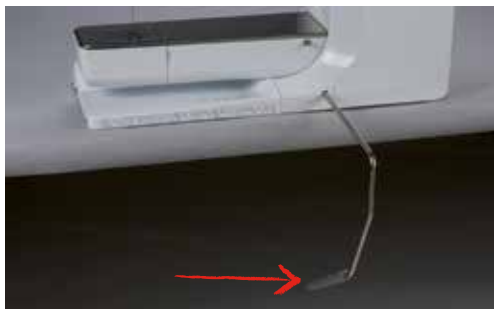

– Одновременно транспортер опустится, а натяжение игольной нитки ослабнет.

- > Медленно отпустите коленный рычаг, чтобы опустить лапку.

Установка позиции лапки кнопкой вверх/вниз

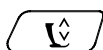

- > Нажмите кнопку «Лапка вверх/вниз», чтобы поднять лапку.
- > Вновь нажмите кнопку «Лапка вверх/вниз», чтобы опустить лапку.

Замена лапки

- > Поднимите иглу.
- > Поднимите лапку.
- > Выключите машину и отсоедините ее от сети.
- > Отожмите вверх рычажок крепления лапки.



- > Снимите лапку.
- > Вставьте снизу новую лапку в держатель.
- > Отожмите вниз рычажок крепления лапки.

Показания лапки

После замены лапки можно проверить, подходит ли она для выбранного образца строчки. Кроме этого, можно просмотреть альтернативные лапки, имеющиеся в распоряжении для каждого выбранного образца строчки.

- > Включите машину.
- > Выберите образец строчки.
- > Нажмите кнопку «Индикатор лапки».
- > Ведите стилусом или пальцем в области лапки вверх, чтобы просмотреть другие лапки.



- Если установленная лапка окажется подходящей, можно начинать процесс шитья.

Регулировка прижима лапки



При плотных тканях рекомендуется ослабить прижим лапки. Это даст возможность лапке легко подниматься. Это улучшит подачу материала.



- > Нажмите кнопку «Прижим лапки».
- > Переместите движок стилусом или пальцем, чтобы отрегулировать прижим лапки.
- > Нажмите на желтую кнопку, чтобы вернуть изменения к базовым установкам.

2.7 Установка транспортера



- > Нажмите кнопку «Транспортер вверх/вниз», чтобы поднять или опустить транспортер согласно анимации.

2.8 Проверка шпульной нитки

Оставшееся количество шпульной нитки будет показано на дисплее.



- > Нажмите кнопку «Индикатор количества шпульной нитки».
- > Заправьте шпульную нитку согласно анимации.

2.9 Иглы и игольная пластина

Установка позиции иглы вверх/вниз



- > Нажмите кнопку «Игла вверх/вниз», чтобы опустить иглу.
- > Повторно нажмите кнопку «Игла вверх/вниз», чтобы поднять иглу.

Установка позиции иглы слева/справа

Всего имеется 11 позиций иглы. Позиция иглы показывается на дисплее номером позиции иглы.

- > Нажмите кнопку «Игла слева» (1), чтобы игла сместилась влево.
- > Нажмите кнопку «Игла справа» (2), чтобы игла сместилась вправо.

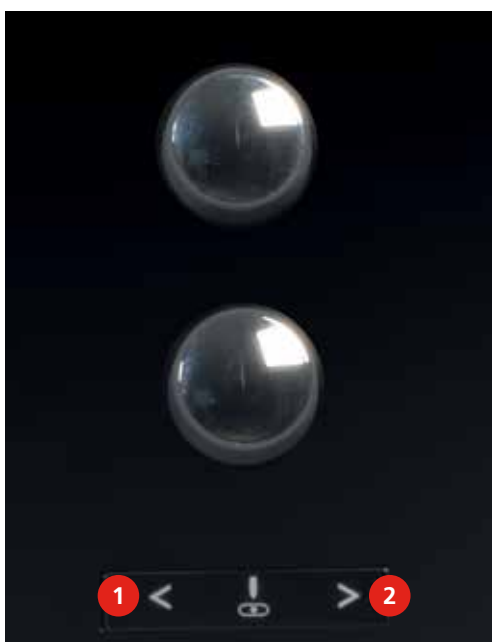

Установка остановки иглы в верхнем/нижнем положении (постоянно)



- > Нажмите кнопку «Остановка иглы в верхнем/нижнем положении (постоянно)», чтобы надолго установить позицию иглы.
 - Машина останавливается с нижней позицией иглы, как только будет отпущена пусковая педаль или будет нажата кнопка «Start/Stop».
- > Повторно нажмите кнопку «Остановка иглы в верхнем/нижнем положении (постоянно)».
 - Машина останавливается с верхней позицией иглы, как только будет отпущена пусковая педаль или будет нажата кнопка «Start/Stop».

Замена иглы

- > Поднимите иглу.
- > Выключите машину и отсоедините ее от сети.
- > Снимите лапку.
- > Ослабьте крепежный винт серой отверткой Torx.



- > Извлеките иглу.
- > Держите новую иглу лыской на колбе назад.
- > Вдвиньте иглу до упора.
- > Затяните крепежный винт серой отверткой Torx.

Выбор иглы

После замены иглы можно проверить, можно ли использовать ее с выбранной игольной пластиной.



- > Нажмите кнопку «Выбор игольной пластины/иглы».



- > Выберите вставленную иглу.

Выбор типа и толщины иглы

Практичная функция напоминания: Для того чтобы никакая информация не терялась, на машине можно дополнительно сохранять тип и толщину иглы. Так сохраненные тип и толщину иглы можно будет в любое время проверить.



> Нажмите кнопку «Выбор игольной пластины/иглы».



> Нажмите кнопку «Тип иглы/Толщина иглы».

> Выберите тип (1) вставленной иглы.

> Выберите толщину (2) вставленной иглы.



Замена игольной пластины

На игольных пластинах нанесены продольные, поперечные и диагональные маркировки в миллиметрах и дюймах. Эти маркировки помогают при шитье или при точном простегивании.

- > Опустите транспортер.
- > Выключите машину и отсоедините ее от сети.
- > Извлеките иглу.
- > Снимите лапку.
- > Отжимайте вниз правую заднюю часть игольной пластины до тех пор, пока она не откинется.



- > Снимите игольную пластину.
- > Уложите отверстия новой игольной пластины над соответствующим направляющим стержнем и надавите вниз, чтобы пластина зафиксировалась.

Выбор игольной пластины

После замены игольной пластины можно проверить, можно ли использовать ее с выбранной иглой.



- > Нажмите кнопку «Выбор игольной пластины/иглы».
- > Выберите уже встроенную игольную пластину.



- Если выбранная игольная пластина окажется подходящей к игле, можно начинать процесс шитья.
- Если выбранная игольная пластина окажется не подходящей к игле, автоматически будет остановлен старт машины.

2.10 Вдевание нитки

Подготовка вдевания нитки

- > Поднимите иглу.
- > Поднимите лапку.
- > Выключите машину и отсоедините ее от сети.

Заправка верхней нитки

- > Насадите пенопластовую шайбу на катушкодержатель.
- > Насадите катушку на катушкодержатель таким образом, чтобы нитка сматывалась в направлении часовой стрелки.
- > Насадите подходящую нитесматывающую шайбу.

- > Затяните нитку в направлении стрелки в задний нитенаправитель и при этом удерживайте ее руками так, чтобы она оставалась натянутой и ее можно было уложить в регулятор натяжения.
- > Протяните нитку в направлении стрелки через регулятор натяжения нитки.



- > Протяните нитку по направлению стрелки дальше вниз (1) вокруг крышки нитепритягивателя (2).
- > Протяните нитку по направлению стрелки вверх (3) и вложите ее в нитепритягиватель.
- > Ведите нитку дальше по направлению стрелки вниз (4)



- > Проведите нитку через нитепритягиватели над лапкой.



- > Включите машину.
- > Отожмите рычажок вниз и удерживайте его, вытягивая нитку влево.



- > Обведите нитку слева направо вокруг серого крючка.
- > Протяните нитку спереди через направитель, чтобы она зацепилась за проволочный крючок.

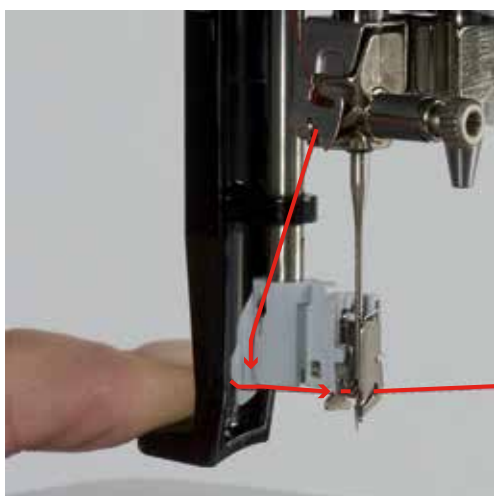

- > Отпустите одновременно рычажок и иглу, чтобы заправить иглу ниткой.

- > Вытяните петлю нитки назад.

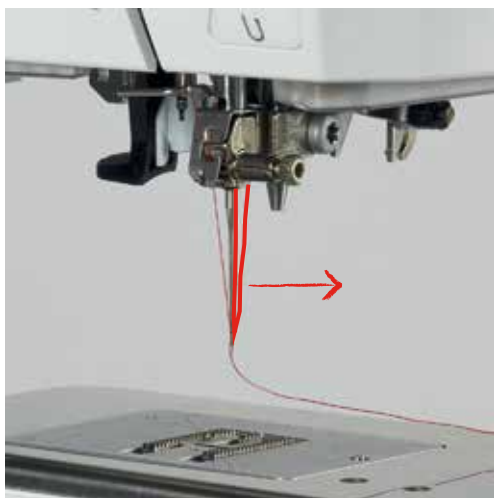

- > Протяните нитку под лапкой и сзади вперед через нитеобрезатель, обрежьте ее.



Заправка двухстержневой иглы

Предпосылка:

- Двухстержневая игла вставлена.
- > Проведите первую нитку в направлении стрелки с правой стороны нитенатяжной шайбы (1).
- > Проведите вторую нитку в направлении стрелки с левой стороны нитенатяжной шайбы (1).



- > Первую и вторую нитки проведите над иглой до нитенаправителя (См. стр. 51).
- > Вденьте первую нитку руками в правую иглу.

- > Вденьте вторую нитку руками в левую иглу.

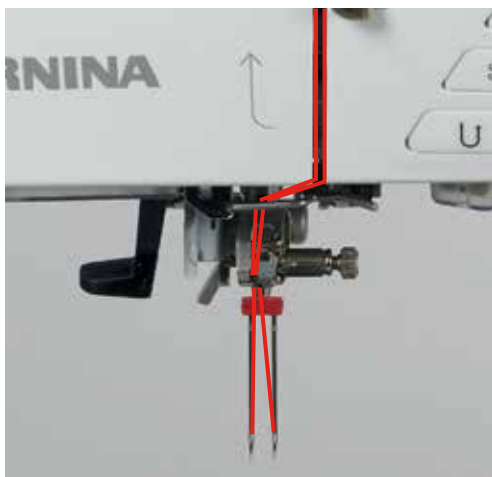

Заправка трехстержневой иглы

При использовании вращающегося катушкодержателя всегда насаживайте пенопластовую шайбу. Она предотвращает зависание нитки у катушкодержателя.

Предпосылка:

- Трехстержневая игла вставлена.
- > Насадите на катушкодержатель пенопластовую шайбу, катушку и подходящую нитесматывающую шайбу.
- > Насадите шпульку на вращающийся катушкодержатель.
- > Насадите подходящую нитесматывающую шайбу.
- > Насадите катушку.
- > Заправьте 3 нитки до верхнего нитенаправителя.

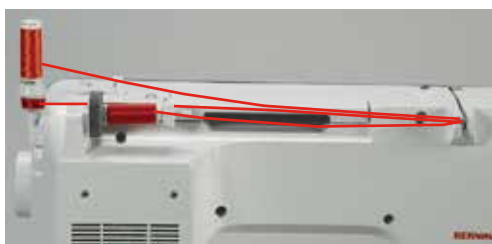

- > Заведите 2 нитки с левой стороны нитенатяжной шайбы до направляющей над иглой (См. стр. 51).
- > Заведите 1 нитку с правой стороны нитенатяжной шайбы до направляющей над иглой (См. стр. 51).
- > Вденьте первую нитку вручную в левую иглу.
- > Вденьте вторую нитку вручную в среднюю иглу.
- > Вденьте третью нитку вручную в правую иглу (См. стр. 54).

Намотка шпульной нитки



Шпульную нитку можно наматывать и во время шитья, если для намотки используется вращающийся катушкодержатель.

- > Насадите пенопластовую шайбу на катушкодержатель.
- > Переместите катушку на катушкодержатель.
- > Переместите подходящую нитесматывающую шайбу на катушкодержатель.
- > Насадите пустую шпульку на шпиндель (1) так, чтобы серебристые сенсорные поверхности были направлены вниз.



- > Заведите нитку в направлении стрелки в заднюю направляющую (1).
- > Обведите нитку по ходу часовой стрелки вокруг регулятора натяжения (2).
- > Наматывайте нитку по ходу часовой стрелки 2 – 3 раза на пустую шпульку (3).



- > Вытяните и обрежьте остатки ниток нитеобрезателем.



- > Прижмите рычажок к шпульке.



- Машина наматывает и появляется дисплей для намотки.
- > Переместите движок на дисплее стилусом или пальцем, чтобы отрегулировать скорость намотки.
- > Отожмите рычажок вправо, чтобы остановить процесс намотки.
- > Вновь прижмите рычажок к шпульке, чтобы продолжить процесс намотки.
 - Как только шпулька будет заполнена, машина автоматически остановит процесс намотки.
- > Снимите шпульку и обрежьте нитку нитеобрезателем.

Заправка нижней нитки

- > Поднимите иглу.
- > Выключите машину.
- > Откройте крышку петлителей.
- > Нажмите на рычажок расцепления на шпульном колпачке (1).



- > Снимите шпульный колпачок.
- > Снимите шпульку из шпульного колпачка.

- > Насадите новую шпульку так, чтобы серебристые сенсорные поверхности были направлены назад.



- > Затяните нитку слева в прорезь.



- > Затяните нитку вправо под пружину (1), проведите под направляющей и вытяните вверх.



- > Удерживайте шпульный колпачок так, чтобы направляющая показывала вверх.

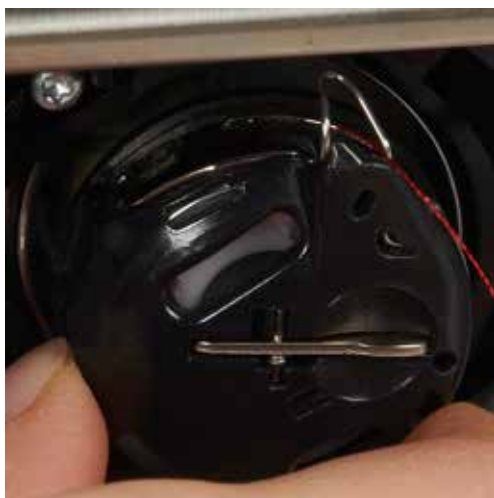

- > Вставьте шпульный колпачок.
- > Надавите на середину шпульного колпачка, чтобы он зафиксировался.
- > Проведите нитку через нитеобрезатель и обрежьте ее.



- > Закройте крышку петлителей.

2.11 Вызов учебной программы

Учебная программа Tutorial дает информацию и разъяснения по различным областям шитья и вышивания и по разнообразным стежкам.



- > Нажмите кнопку «Учебная программа».
- > Выберите нужную тему, чтобы получить информацию.

2.12 Вызов помощи

- > Откройте окно на экране, для которого Вам нужна помощь.
- > Нажмите кнопку «Помощь», чтобы стартовать режим помощи.
- > Нажмите на экране кнопку, к которой нужна вспомогательная информация.
 - На экране будет показана вспомогательная информация к выбранной кнопке.



2.13 Вызов консультанта по шитью

Консультант по шитью информирует о помощи при принятии решения в швейных проектах. По данным о ткани и выбранном швейном проекте показываются, например, предложения по подходящим игле и лапке.

- > Нажмите кнопку «Консультант по шитью».
- > Выберите ткань, на которой Вы будете шить.
- > Выберите швейный проект.



3 Установочная программа Setup

3.1 Настройки по шитью

Регулировка натяжения верхней нитки

Изменения натяжения верхней нитки в программе Setup влияют на все образцы строчек. Можно предпринимать изменения натяжения верхней нитки, действующие для выбранной строчки.



> Нажмите кнопку «Программа Setup».



> Нажмите кнопку «Настройки по шитью».



> Нажмите кнопку «Изменение натяжения верхней нитки».

> Сдвиньте движок стилусом или пальцем, чтобы изменить натяжение верхней нитки.

> Нажмите на желтую кнопку, чтобы вернуть изменения к базовым установкам.

Установка максимальной скорости шитья



> Нажмите кнопку «Программа Setup».



> Нажмите кнопку «Настройки по шитью».



> Нажмите кнопку «Изменение максимальной скорости шитья».

> Сдвиньте движок стилусом или пальцем, чтобы изменить максимальную скорость шитья.

> Нажмите на желтую кнопку, чтобы вернуть изменения к базовым установкам.

Установка закрепительных стежков

Если включена эта функция, машина автоматически закрепляет строчку в начале образца 4-мя закрепительными стежками после обрезания нитки.



> Нажмите кнопку «Программа Setup».



> Нажмите кнопку «Настройки по шитью».



> Нажмите на выключатель стилусом или пальцем, чтобы отключить закрепительные стежки.

> Нажмите повторно на выключатель, чтобы включить закрепительные стежки.



Установка высоты лапки



> Нажмите кнопку «Программа Setup».



> Нажмите кнопку «Настройки по шитью».



> Нажмите кнопку «Программирование клавиш и полей».



> Нажмите кнопку «Программирование позиции лапки».

> Вращайте «многофункциональную клавишу вверх» или «многофункциональную клавишу вниз» или нажмите кнопки «-» и «+», чтобы установить расстояние между тканью и лапкой.

> Нажмите на желтую кнопку, чтобы вернуть изменения к базовым установкам.

Программирование кнопки «Конец образца»



> Нажмите кнопку «Программа Setup».



> Нажмите кнопку «Настройки по шитью».



> Нажмите кнопку «Программирование клавиш и полей».



> Нажмите кнопку «Программирование конца образца».



> Нажмите кнопку «Закрепление строчки», чтобы выполнить 4 закрепительных стежка на одном и том же месте.



> Нажмите кнопку «Изменение количества закрепительных стежков», чтобы установить следующие друг за другом закрепительные стежки.

> Нажмите кнопки «-» и «+», чтобы установить количество следующих друг за другом закрепительных стежков.

> Нажмите на желтую кнопку, чтобы вернуть изменения к базовым установкам.

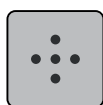





> Нажмите кнопку «Закрепительные стежки на том же месте», чтобы установить 4 закрепительных стежка на одном и том же месте.













> Нажмите кнопку «Обрезание нитки», чтобы деактивировать автоматическое обрезание нитки после закрепления.

> Повторно нажмите кнопку «Обрезание нитки», чтобы активировать автоматическое обрезание нитки после закрепления.

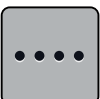
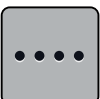
-  > Нажмите кнопку «Позиционирование лапки», чтобы лапка после закрепления осталась внизу.
-  > Повторно нажмите кнопку «Позиционирование лапки», чтобы поднять лапку после закрепления.
-  > Нажмите кнопку «Закрепление строчки», чтобы деактивировать автоматическое закрепление строчки.
-  > Нажмите повторно кнопку «Закрепление строчки», чтобы активировать автоматическое закрепление строчки.

Программирование кнопки «Нитеобрезатель»

-  > Нажмите кнопку «Программа Setup».
-  > Нажмите кнопку «Настройки по шитью».
-  > Нажмите кнопку «Программирование клавиш и полей».
-  > Нажмите кнопку «Программирование кнопки нитеобрезателя».
-  > Нажмите кнопку «Закрепление строчки», чтобы выполнить 4 закрепительных стежка на одном и том же месте.
-  > Нажмите кнопку «Изменение количества закрепительных стежков», чтобы установить следующие друг за другом закрепительные стежки.
-  > Нажмите кнопки «-» и «+», чтобы установить количество закрепительных стежков.
-  > Нажмите на желтую кнопку, чтобы вернуть изменения к базовым установкам.
-  > Нажмите кнопку «Закрепительные стежки на том же месте», чтобы установить 4 закрепительных стежка на одном и том же месте.
-  > Нажмите кнопку «Закрепление строчки», чтобы деактивировать автоматическое закрепление строчки.
-  > Нажмите повторно кнопку «Закрепление строчки», чтобы активировать автоматическое закрепление строчки.

Установка позиции лапки при остановке иглы внизу

При опущенной игле можно выбирать 3 разных позиции лапки: лапка опущена, лапка поднята и находится в подвешенном состоянии и лапка поднята на максимальную высоту.



> Нажмите кнопку «Программа Setup».



> Нажмите кнопку «Настройки по шитью».



> Нажмите кнопку «Программирование клавиш и полей».



> Нажмите кнопку «Установка позиции лапки при остановке иглы внизу».



> Выберите нужную позицию лапки.

Программирование кнопки «Шитье в обратном направлении»



> Нажмите кнопку «Программа Setup».



> Нажмите кнопку «Настройки по шитью».



> Нажмите кнопку «Программирование клавиш и полей».



> Нажмите кнопку «Программирование кнопки шитья в обратном направлении».



> Нажмите кнопку «Шитье в обратном направлении стежок за стежком», чтобы установить шитье в обратном направлении стежок за стежком.

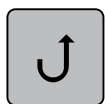

> Нажмите кнопку «Непрерывное шитье в обратном направлении», чтобы установить непрерывное шитье в обратном направлении.

3.2 Настройки по вышиванию

Регулировка натяжения верхней нитки

Изменения натяжения верхней нитки в программе Setup влияют на все образцы строчек. Можно предпринимать изменения натяжения верхней нитки, действующие для выбранной строчки.



> Нажмите кнопку «Программа Setup».



> Нажмите кнопку «Настройки по вышиванию».



> Нажмите кнопку «Изменение натяжения верхней нитки».

> Сдвиньте защелку стилусом или пальцем, чтобы изменить натяжение верхней нитки.

> Нажмите на желтую кнопку, чтобы вернуть изменения к базовым установкам.

Установка максимальной скорости вышивания



> Нажмите кнопку «Программа Setup».



> Нажмите кнопку «Настройки по вышиванию».



> Нажмите кнопку «Изменение максимальной скорости вышивания».

> Сдвиньте защелку стилусом или пальцем, чтобы изменить скорость вышивания.

> Нажмите на желтую кнопку, чтобы вернуть изменения к базовым установкам.

Калибровка вышивальных пялец

Предпосылка:

- Вышивальный модуль присоединен и вышивальные пяльцы с соответствующим вышивальным шаблоном встроены.



> Нажмите кнопку «Программа Setup».



> Нажмите кнопку «Настройки по вышиванию».



> Нажмите кнопку «Калибровка пялец».

> Выберите нужные пяльцы и следуйте указаниям на дисплее.

- > Установите иглу с помощью стрелок точно в центре.



Установка толщины ткани

При выключении машины изменения вернутся к базовой установке 4 мм. Если толщина ткани, например, при махровых материалах, больше 4 мм, рекомендуется выбрать 7.5 мм или 10 мм.



- > Нажмите кнопку «Программа Setup».



- > Нажмите кнопку «Настройки по вышиванию».



- > Нажмите кнопку «Выбор толщины ткани».
- > Выберите толщину ткани.

Отключение закрепительных стежков



- > Нажмите кнопку «Программа Setup».



- > Нажмите кнопку «Настройки по вышиванию».



- > Нажмите кнопку «Включение/отключение закрепительных стежков».
- > Нажмите на выключатель в верхней правой части, чтобы отключить закрепительные стежки.
 - Закрепительные стежки не будут сшиты, и нижнюю нитку нужно будет вытащить вручную и удерживать в начале вышивания.
- > Нажмите повторно на выключатель, чтобы включить закрепительные стежки.

Отключение нитеулавливателя



> Нажмите кнопку «Программа Setup».



> Нажмите кнопку «Настройки по вышиванию».



> Нажмите кнопку «Включение/отключение закрепительных стежков».

> Нажмите на выключатель в нижней правой части, чтобы отключить нитеулавливатель.

> Нажмите повторно на выключатель, чтобы включить нитеулавливатель.

Установка автоматического нитеобрезания



> Нажмите кнопку «Программа Setup».



> Нажмите кнопку «Настройки по вышиванию».



> Нажмите кнопку «Установки нитеобрезания».



> Нажмите на выключатель в верхней части дисплея (1), чтобы отключить автоматическое нитеобрезание после замены ниток.

> Нажмите повторно на выключатель в верхней части дисплея (1), чтобы включить автоматическое нитеобрезание после замены ниток.

> Нажмите на выключатель в нижней части дисплея (2), чтобы отключить автоматическое нитеобрезание после начала вышивания.

> Нажмите повторно на выключатель в нижней части дисплея (2), чтобы включить автоматическое нитеобрезание после начала вышивания.

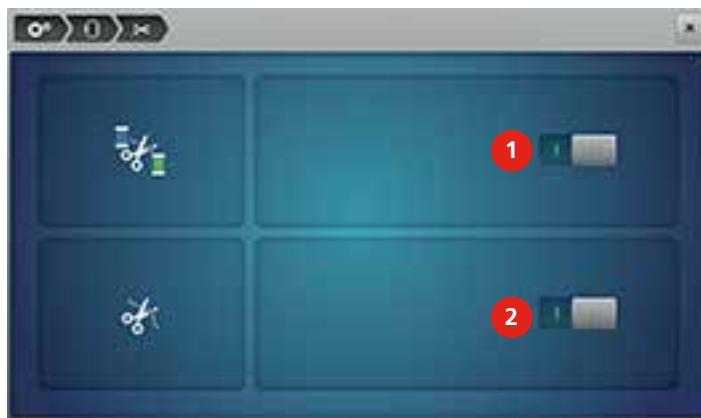

3.3 Выбор собственных установок



> Нажмите кнопку «Программа Setup».



> Нажмите кнопку «Собственные установки».

> Выберите по желанию цвет и фон дисплея.

> Нажмите на текстовое поле над установками цвета.



> Наберите приветственный текст.

> Нажмите кнопку «ABC» (стандартная установка), чтобы использовать заглавные буквы.

> Нажмите кнопку «abc», чтобы использовать строчные буквы.

> Нажмите кнопку «123», чтобы использовать цифры и математические символы.

> Нажмите кнопку «@&!», чтобы использовать служебные символы.

> Нажмите на текстовое поле над клавиатурой, чтобы полностью удалить введенный текст.

> Нажмите кнопку «DEL», чтобы удалять отдельные части слова введенного текста.



> Нажмите кнопку «Подтверждение».

3.4 Функции контроля

Установка контроля игольной нитки



> Нажмите кнопку «Программа Setup».



> Нажмите кнопку «Установки контроля».



> Нажмите выключатель в верхней части дисплея, чтобы отключить контроль игольной нитки.

> Нажмите повторно на выключатель, чтобы включить контроль игольной нитки.

Установка контроля шпульной нитки



> Нажмите кнопку «Программа Setup».



> Нажмите кнопку «Установки контроля».



> Нажмите выключатель в нижней части дисплея, чтобы отключить контроль шпульной нитки.

> Нажмите повторно на выключатель, чтобы включить контроль шпульной нитки.

3.5 Установка звука



> Нажмите кнопку «Программа Setup».



> Нажмите кнопку «Настройка звука».

> Нажмите выключатель (1), чтобы полностью отключить звук.

> Нажмите повторно выключатель (1), чтобы полностью включить звук.

> Нажмите в части (2) кнопки «1 – 4», чтобы установить нужный звук при выборе образца строчки.



> В части (2) нажмите кнопку «Громкоговоритель», чтобы отключить звук при выборе образца строчки.

> В части (2) повторно нажмите кнопку «Громкоговоритель», чтобы включить звук при выборе образца строчки.

> Нажмите в части (3) кнопки «1 – 4», чтобы установить нужный звук для выбора функций.



> В части (3) нажмите кнопку «Громкоговоритель», чтобы отключить звук для выбора функций.

> В части (3) нажмите повторно кнопку «Громкоговоритель», чтобы включить звук для выбора функций.



> В части (4) нажмите кнопку «Громкоговоритель», чтобы отключить звук при использовании режима BSR.

- > В части (4) нажмите повторно кнопку «Громкоговоритель», чтобы включить звук при использовании режима BSR.



3.6 Установки машины

Выбор языка



- > Нажмите кнопку «Программа Setup».



- > Нажмите кнопку «Настройки машины».



- > Нажмите кнопку «Выбор языка».
- > Выберите язык.

Установка яркости дисплея



- > Нажмите кнопку «Программа Setup».



- > Нажмите кнопку «Настройки машины».



- > Нажмите кнопку «Настройки дисплея».
- > Переместите движок в верхней части дисплея стилусом или пальцем, чтобы изменить яркость экрана.
- > Нажмите на желтую кнопку, чтобы вернуть изменения к базовым установкам.

Установка подсветки



> Нажмите кнопку «Программа Setup».



> Нажмите кнопку «Настройки машины».



> Нажмите кнопку «Настройки дисплея».

> Переместите движок в нижней части дисплея стилусом или пальцем, чтобы установить яркость подсветки.

> Нажмите на желтую кнопку, чтобы вернуть изменения к базовым установкам.



> Нажмите выключатель, чтобы отключить подсветку.

> Нажмите повторно на выключатель, чтобы включить подсветку.

Калибровка экрана



> Нажмите кнопку «Программа Setup».



> Нажмите кнопку «Настройки машины».



> Нажмите кнопку «Калибровка экрана».

> Нажмите на кресты по очереди стилусом.

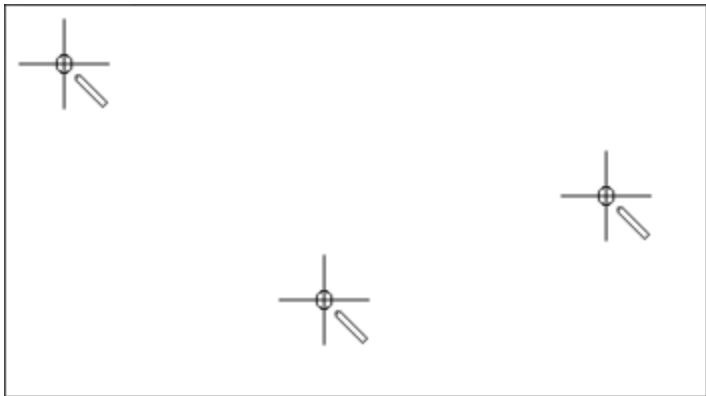

Восстановление базовых установок



> Нажмите кнопку «Программа Setup».



> Нажмите кнопку «Настройки машины».



> Нажмите кнопку «Базовые установки».



> Нажмите кнопку «Базовые установки Шитье».



> Нажмите кнопку «Подтвердить», чтобы восстановить базовые установки для настроек по шитью.



> Нажмите кнопку «Базовые установки Вышивание».



> Нажмите кнопку «Подтвердить», чтобы восстановить базовые установки для настроек по вышиванию.



> Нажмите кнопку «Все базовые установки».



> Нажмите кнопку «Подтвердить», чтобы восстановить все базовые установки.

Удаление собственных данных



> Нажмите кнопку «Программа Setup».



> Нажмите кнопку «Настройки машины».



> Нажмите кнопку «Базовые установки».



> Нажмите кнопку «Удаление данных из собственной памяти».



> Нажмите кнопку «Подтвердить», чтобы удалить все данные из собственной памяти.



> Нажмите кнопку «Удаление собственных образцов вышивок».



> Нажмите кнопку «Подтвердить», чтобы удалить все образцы вышивок из собственной памяти.

Удаление данных с флеш-накопителя USB BERNINA (специальная принадлежность)

Если на флеш-накопителе USB BERNINA (специальная принадлежность) сохранены уже не нужные данные, можно подключить его к машине и удалить данные.

- > Вставьте флеш-накопитель USB BERNINA (специальная принадлежность) в гнездо (1).



- > Нажмите кнопку «Программа Setup».



- > Нажмите кнопку «Настройки машины».



- > Нажмите кнопку «Базовые установки».



- > Нажмите кнопку «Удаление данных с флеш-накопителя USB».



- > Нажмите кнопку «Подтвердить», чтобы удалить все данные на флеш-накопителе USB BERNINA (специальная принадлежность).

Калибровка лапки с салазками для петель № 3А

Лапка с салазками для петель № 3А и машина согласованы друг с другом и должны использоваться только вместе.

Предпосылка:

- Лапка с салазками для петель № 3А встроена.
- Игла не заправлена ниткой.



- > Нажмите кнопку «Программа Setup».



- > Нажмите кнопку «Настройки машины».



> Нажмите кнопку «Техобслуживание/обновление».



> Нажмите кнопку «Лопка с салазками для петель № 3А».



> Нажмите кнопку «Start/Stop», чтобы начать калибровку.

Актуализация ПО

ВНИМАНИЕ Флеш-накопитель USB BERNINA (специальная принадлежность) удаляется слишком рано

ПО не актуализируется и машину нельзя использовать.

> Удалите флеш-накопитель USB BERNINA (специальная принадлежность) только тогда, когда актуализирование успешно завершится.

Актуальное ПО и детальную пошаговую инструкцию по процессу актуализации можно скачать на www.bernina.com. Как правило, персональные данные и установки при обновлении ПО автоматически перенимаются. Но из соображений безопасности рекомендуется перед обновлением ПО сохранить все данные и установки на флеш-накопителе USB (специальная принадлежность). Если персональные данные и установки пропадут при обновлении ПО, их можно будет после этого снова ввести в машину.

> Вставьте в гнездо (1) флеш-накопитель USB BERNINA (специальная принадлежность), в формате FAT32, с новой версией ПО.



> Нажмите кнопку «Программа Setup».



> Нажмите кнопку «Настройки машины».



> Нажмите кнопку «Техобслуживание/обновление».



> Нажмите кнопку «Обновление машины».



> Нажмите кнопку «Сохранение данных на флеш-накопителе USB».



> Нажмите кнопку «Обновление», чтобы стартовать актуализирование программного обеспечения.

Восстановление сохраненных данных

ВНИМАНИЕ Флеш-накопитель USB BERNINA (специальная принадлежность) удаляется слишком рано

Сохраненные данные не передаются и машину нельзя использовать.

> Удалите флеш-накопитель USB BERNINA (специальная принадлежность) только тогда, когда сохраненные данные успешно перенесены.

Если персональные данные и установки после обновления ПО не имеются в Вашем распоряжении, можно их позднее вновь перенести на машину.

> Вставьте флеш-накопитель USB BERNINA (специальная принадлежность) с сохраненными данными и установками в гнездо (1).



> Нажмите кнопку «Программа Setup».



> Нажмите кнопку «Настройки машины».



> Нажмите кнопку «Техобслуживание/обновление».



> Нажмите кнопку «Обновление машины».



> Нажмите кнопку «Передача на машину сохраненных данных».

Чистка машины

В программе Setup с помощью анимации показывается, как чистить машину. В главе «Уход и чистка» имеются и другие иллюстрированные пошаговые инструкции (См. стр. 180).



> Нажмите кнопку «Программа Setup».



> Нажмите кнопку «Настройки машины».



> Нажмите кнопку «Техобслуживание/обновление».



> Нажмите кнопку «Чистка машины».

> Почистите машину согласно указаниям на дисплее.

Смазка машины

В программе Setup с помощью анимации показывается, как смазывать машину. В главе «Уход и чистка», имеются и другие иллюстрированные пошаговые инструкции (См. стр. 180). Для смазки обязательно применяйте масло BERNINA.



> Нажмите кнопку «Программа Setup».



> Нажмите кнопку «Настройки машины».



> Нажмите кнопку «Техобслуживание/обновление».



> Нажмите кнопку «Смазка машины».





> Смажьте машину маслом согласно указаниям на дисплее.

Упаковка вышивального модуля





Чтобы уложить вышивальный модуль в оригинальную упаковку, не сдвигая руками вышивальную консоль, нужно предварительно подготовить вышивальную консоль к упаковке.

Предпосылка:





- Вышивальный модуль подсоединен к машине.

-  > Нажмите кнопку «Программа Setup».
-  > Нажмите кнопку «Настройки машины».
-  > Нажмите кнопку «Техобслуживание/обновление».
-  > Нажмите кнопку «Положение упаковки для вышивального модуля».
-  > Следуйте указаниям на дисплее.

Проверка версии ПО

-  > Нажмите кнопку «Программа Setup».
-  > Нажмите кнопку «Настройки машины».
-  > Нажмите кнопку «Информация».
-  > Нажмите кнопку «Версия».

Проверка общего количества стежков

-  > Нажмите кнопку «Программа Setup».
-  > Нажмите кнопку «Настройки машины».
-  > Нажмите кнопку «Информация».
-  > Нажмите кнопку «Версия».

Внесение данных о дилерах



> Нажмите кнопку «Программа Setup».



> Нажмите кнопку «Настройки машины».



> Нажмите кнопку «Информация».



> Нажмите кнопку «Данные о дилерах», чтобы внести данные о дилерах.



> Нажмите кнопку «Название фирмы», чтобы внести название фирмы дилера BERNINA.



> Нажмите кнопку «Адрес», чтобы внести адрес дилера BERNINA.



> Нажмите кнопку «Телефон», чтобы внести телефон дилера BERNINA.



> Нажмите кнопку «Интернет», чтобы внести сайт или E-mail дилера BERNINA.

Сохранение сервисных данных

Сервисные данные об актуальном состоянии машины можно сохранить на флеш-накопителе USB BERNINA (специальная принадлежность) и доставить дилеру BERNINA.

> Вставьте флеш-накопитель USB BERNINA (специальная принадлежность) с достаточным количеством свободной области памяти в гнездо (1).



> Нажмите кнопку «Программа Setup».

4 Креативное шитье

4.1 Обзор функций шитья



- | | | | |
|---|----------------------|---|---------------------------|
| 1 | Рабочие строчки | 4 | Петли для пуговиц |
| 2 | Декоративные строчки | 5 | Стежки для квилтов |
| 3 | Алфавиты | 6 | Собственная ячейка памяти |

Выбор образца строчки

- > Выберите образец строчки, алфавит или петлю.
- > Ведите стилусом или пальцем в области рабочих стежков наверх, чтобы просмотреть другие образцы строчек.
- > Нажмите кнопку «Показ всех образцов строчек» (1), чтобы увеличить перечень.



- > Нажмите повторно кнопку «Показ всех образцов строчек» (1), чтобы уменьшить перечень образцов строчек.



- > Нажмите кнопку «Выбор образца строчек числом», чтобы выбирать образец строчек заданием номера строчки.

4.2 Управление скоростью шитья

Регулятором скорости можно плавно регулировать скорость шитья.

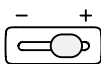

- > Чтобы уменьшить скорость шитья, переместите регулятор скорости влево.
- > Чтобы увеличить скорость шитья, переместите регулятор скорости вправо.

4.3 Обработка образцов строчек

Настройка ширины строчки

- > Поверните «многофункциональную клавишу вверх» налево, чтобы уменьшить ширину строчки.
- > Поверните «многофункциональную клавишу вверх» направо, чтобы увеличить ширину строчки.
- > Нажмите кнопку «Ширина строчки» (1).



- > Нажмите на желтую кнопку, чтобы вернуть изменения к базовым установкам.

Изменение длины стежка

- > Поверните «многофункциональную клавишу внизу» налево, чтобы уменьшить длину стежка.
- > Поверните «многофункциональную клавишу внизу» направо, чтобы увеличить длину стежка.
- > Нажмите кнопку «Длина стежка» (1).



- > Нажмите на желтую кнопку, чтобы вернуть изменения к базовым установкам.

Регулировка натяжения верхней нитки

Базовые установки натяжения верхней нитки осуществляются автоматически выбором образца строчки и вышивального образца.

Натяжение верхней нитки устанавливается оптимально на заводе BERNINA. Для этого в качестве верхней и нижней ниток используются нитки Metrosene/сералон толщиной 100/2 (Фирма Mettler, Швейцария).

Если применяются другие швейные или вышивальные нитки, в натяжении верхней нитки могут оказаться расхождения. Поэтому необходимо индивидуально настраивать натяжение верхней нитки для швейного или вышивального проекта и для выбранного образца строчки или вышивки.

Чем выше установлено натяжение верхней нитки, тем сильнее натягивается верхняя нитка, и тем сильнее нижняя нитка затягивается в материал. При более слабом натяжении верхней нитки верхняя нитка натягивается слабо, и поэтому нижняя нитка слабее втягивается в ткань.

Изменения натяжения верхней нитки влияют на выбранный образец строчки или вышивки.

Перманентные изменения натяжения верхней нитки для режима шитья (См. стр. 61) и для режима вышивания (См. стр. 65) можно произвести в программе Setup.



- > Нажмите кнопку «Натяжение верхней нитки».

- > Переместите движок стилусом или пальцем, чтобы увеличить или уменьшить натяжение верхней нитки.



- > Нажмите на желтую кнопку, чтобы вернуть изменения к базовым установкам.

Корректировка баланса

Перед тем как покинуть завод-изготовитель BERNINA, машина подвергается тестированию и оптимальным установкам. Различные ткани, нитки и прокладки могут так повлиять на запрограммированные образцы строчек, что их нельзя будет сшить точно. Электронным балансом можно откорректировать эти отклонения и тем самым оптимально подогнать образец к обрабатываемой ткани.

- > Выберите образец строчки или алфавит
- > Нажмите кнопку «i»-диалог.



- > Нажмите кнопку «Баланс».



- > Поворачивайте «Многофункциональную клавишу вниз», чтобы откорректировать продольное направление образца строчки.

Выбор образца строчки или алфавита

- > Выберите образец строчки или алфавит.
- > Нажмите кнопку «i»-диалог.



- > Нажмите кнопку «Повтор образца» 1 раз, чтобы повторить образец строчки.



- > Нажмите повторно кнопку «Повтор образца», чтобы повторять комбинацию образцов до 9 раз.
- > Долго нажимайте на кнопку «Повтор образца», чтобы отключить повтор образца.

Зеркальное отображение образца

> Выберите образец строчки или алфавит

> Нажмите кнопку «i»-диалог.



> Нажмите кнопку «Зеркальное отображение влево/вправо», чтобы отобразить образец слева направо.



> Нажмите кнопку «Зеркальное отображение вверх/вниз», чтобы вышить образец против направления шитья.

> Нажмите на желтую кнопку, чтобы вернуть изменения к базовым установкам.

Изменение длины образца

Образцы стежков можно удлинять или укорачивать.

> Выберите образец строчки или алфавит

> Нажмите кнопку «i»-диалог.



> Нажмите кнопку «Изменение длины образца».

> Переместите движок стилусом или пальцем, чтобы отрегулировать длину образца.

> Нажмите кнопку «+100%» (1), чтобы увеличить длину образца шагами в 100%



> Нажмите на желтую кнопку, чтобы вернуть изменения к базовым установкам.

Шитье в обратном направлении

> Выберите образец строчки, алфавит или петлю.

> Установите остановку иглы в нижнем положении (постоянно), чтобы при нажатии кнопки «Шитье в обратном направлении» сразу переключаться на шитье в обратном направлении.

- > Установите верхнее положение иглы (постоянно), чтобы прошить еще один стежок вперед, перед тем как переключиться на шитье в обратном направлении.

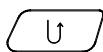

- > Нажмите кнопку «Шитье в обратном направлении» и удерживайте ее нажатой.

Непрерывное шитье в обратном направлении

- > Выбор образца строчки или алфавита.



- > Нажмите кнопку «i»-диалог.

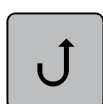

- > Нажмите кнопку «Непрерывное шитье в обратном направлении», чтобы непрерывно шить в обратном направлении.

4.4 Закрепление начала и конца шва

Закрепление строчки кнопкой «Конец образца»

Кнопку «Конец образца» можно программировать разными функциями.



- > Нажмите кнопку «Конец образца» перед шитьем или во время шитья.
 - Символ остановки во время шитья означает, что функция активна, и образец строчки или активная комбинация образцов в конце закрепится запрограммированным количеством стежков.

Закрепление строчки кнопкой «Закрепление»

Каждый отдельный образец комбинации образцов может быть закреплен в начале или в конце.



- > Нажмите кнопку «i»-диалог.



- > Нажмите кнопку «Закрепление строчки» до начала шитья.
 - Образец строчки/комбинация образцов строчки будут закреплены в начале шитья 4-мя стежками.
- > Нажмите кнопку «Закрепление строчки» во время шитья.
 - Образец строчки или активный образец комбинации образцов будут закреплены 4-мя стежками.

4.5 Управление образцом строчки

Сохранение установок образца строчки

- > Выберите образец строчки, алфавит или петлю.
- > Нажмите кнопку «i»-диалог.
- > Измените стежок, алфавит или петлю.
- > Нажмите кнопку «Сохранение установок образца строчки», чтобы сохранить все изменения в долговременной памяти.
- > Нажмите кнопку «Назад к базовым установкам», чтобы отменить все изменения.



Сохранение образца строчки в собственной ячейке памяти

В файле «Собственная ячейка памяти» можно сохранить любые, даже индивидуально измененные образцы строчек. В каждой папке можно сохранять максимум 100 образцов.

- > Выберите образец строчки, алфавит или петлю.
- > Измените образец строчки.
- > Нажмите кнопку «Собственная ячейка памяти».



- > Нажмите кнопку «Сохранение образца».
- > Выберите папку, в которой должен быть сохранен образец.
- > Нажмите кнопку «Подтверждение».

Перезапись образца строчки из собственной ячейки памяти

Предпосылка:

- Образец строчки сохранен в собственной ячейке памяти.

- > Выберите образец строчки, алфавит или петлю.
- > Измените образец строчки.
- > Нажмите кнопку «Собственная ячейка памяти».



- > Нажмите кнопку «Сохранение образца».
- > Выберите папку, в которой был сохранен перезаписанный образец.
- > Выберите образец, который нужно перезаписать.
- > Нажмите кнопку «Подтверждение».

Загрузка образца строчки из собственной ячейки памяти

Предпосылка:

- Выберите образец строчки, алфавит или петлю.



> Нажмите кнопку «Собственная ячейка памяти».



> Нажмите кнопку «Выбор образца строчки».

> Выберите папку, в которой находится образец.

> Выберите образец строчки

Удаление образца строчки из собственной ячейки памяти

Предпосылка:

- Образец строчки сохранен в собственной ячейке памяти.



> Нажмите кнопку «Собственная ячейка памяти».



> Нажмите кнопку «Удаление».

> Выберите папку, в которой находится образец.

> Выберите образец строчки.



> Нажмите кнопку «Подтвердить», чтобы удалить образец.

Отмена всех изменений

Все изменения образцов можно вернуть назад к базовым установкам. Исключением являются сохраненные образцы, которые были сохранены в собственной ячейке памяти.



> Нажмите кнопку «clr».

4.6 Режим комбинирования образцов

Режим комбинирования образцов. Обзор



- | | | | |
|---|--|---|--|
| 1 | Ширина строки активного образца строки | 3 | Режим комбинирования образцов/режим отдельных образцов |
| 2 | Длина стежка активного образца строки | 4 | Отдельный образец строки в пределах комбинации |

Создание комбинаций образцов строчек

В режиме комбинирования образцов можно составлять вместе образцы строчек и алфавиты по собственному желанию. Путем комбинирования различных букв алфавита можно например составить надпись BERNINA.



- > Нажмите кнопку «Режим отдельных образцов/Режим комбинирования образцов».
- > Выберите нужный образец строки.



- > Нажмите повторно кнопку «Режим отдельных образцов/Режим комбинирования образцов», чтобы вернуться в режим отдельных образцов.

Сохранение комбинации образцов строчек

- > Создайте комбинацию стежков.



- > Нажмите кнопку «Собственная ячейка памяти».



- > Нажмите кнопку «Сохранение образца».



- > Нажмите кнопку «Подтвердить» или желтую кнопку, чтобы сохранить комбинацию образцов строчек.

Загрузка комбинации образцов строчек



- > Нажмите кнопку «Режим отдельных образцов/Режим комбинирования образцов».



- > Нажмите кнопку «Собственная ячейка памяти».



- > Нажмите кнопку «Выбор комбинации образцов строчек».

- > Выберите комбинацию образцов строчек.

Перезапись комбинации образцов строчек

- > Создайте комбинацию стежков.



- > Нажмите кнопку «Собственная ячейка памяти».



- > Нажмите кнопку «Сохранение образца».

- > Выберите комбинацию образцов строчек, которую нужно перезаписать.



- > Нажмите кнопку «Подтвердить», чтобы перезаписать комбинацию образцов строчек.

Удаление комбинации образцов строчек

- > Создайте комбинацию стежков.



- > Нажмите кнопку «i»-диалог.

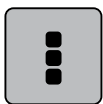

- > Нажмите кнопку «Обработка целой комбинации».



- > Нажмите кнопку «Удаление».



- > Нажмите кнопку «Подтверждение».

Обработка отдельного образца строчки

- > Создайте комбинацию стежков.
- > Нажмите стилусом или пальцем на нужную позицию (1) в комбинации образцов строчек, чтобы выбрать отдельный образец строчки.



- > Нажмите кнопку «i»-диалог, чтобы обработать отдельный образец строчки.

Удаление отдельного образца строчки

- > Создайте комбинацию стежков.
- > Нажмите стилусом или пальцем на нужную позицию (1) в комбинации образцов строчек, чтобы выбрать отдельный образец строчки.



- > Нажмите кнопку «i»-диалог.



- > Нажмите кнопку «Удаление», чтобы удалить отдельный образец.

Добавление отдельного образца строчки



Новый образец строчки всегда добавляется под выбранным образцом.

- > Создайте комбинацию стежков.
- > Нажмите стилусом или пальцем на нужную позицию (1) в комбинации образцов строчек, чтобы выбрать отдельный образец строчки.



- > Выберите новый образец строчки.

Зеркальное отображение комбинации образцов строчек

- > Создайте комбинацию стежков.
 - > Нажмите кнопку «i»-диалог.
- 
- > Нажмите кнопку «Обработка целой комбинации».
- 
- > Нажмите кнопку «Зеркальное отображение влево/вправо», чтобы отобразить слева направо всю комбинацию образцов.
 - > Нажмите повторно кнопку «Зеркальное отображение влево/вправо», чтобы вернуть изменения к базовым установкам.
- 

Деление комбинации образцов строчек

Комбинацию образцов строчек можно поделить на несколько частей. Разделение размещается под курсором. Шьется только та часть, в которой находится курсор. Чтобы прошить следующую часть, нужно привести на нее курсор.

- > Создайте комбинацию стежков.
- > Выберите нужную позицию в комбинации образцов строчек стилусом или пальцем, где должна быть разделена на части комбинация образцов.



> Нажмите кнопку «i»-диалог.

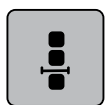

> Нажмите кнопку «Обработка комбинации с позицией курсора».

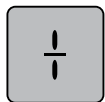

> Нажмите кнопку «Деление комбинации».

Прерывание комбинации образцов

Комбинацию образцов можно прерывать в разных местах. Разделение размещается под курсором.

> Создайте комбинацию стежков.

> Выберите в комбинации образцов строчек стилусом или пальцем нужную позицию, где должна быть прервана комбинация образцов.



> Нажмите кнопку «i»-диалог.

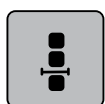

> Нажмите кнопку «Обработка комбинации с позицией курсора».

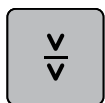

> Нажмите кнопку «Прерывание комбинации».

> Сшейте первую часть, чтобы затем заново разложить ткань.

Закрепление комбинации образцов

> Создайте комбинацию стежков.

> Выберите в комбинации образцов строчек стилусом или пальцем нужную позицию, где должна быть закреплена комбинация образцов.



> Нажмите кнопку «i»-диалог.

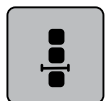

> Нажмите кнопку «Обработка комбинации с позицией курсора».



> Нажмите кнопку «Закрепление строчки».

– Каждый отдельный образец комбинации образцов может быть закреплён в начале или в конце.

4.8 Обработка уголков

При шитье уголков ткань подается меньше, так как только одна часть швейного проекта лежит на транспортере. С помощью компенсационной пластинки можно тем не менее равномерно подавать ткань.

- > Если Вы дошли до канта материала, остановите процесс шитья с нижней позицией иглы.
- > Поднимите лапку.
- > Поверните ткань и приведите ее в нужную позицию.
- > 1 – 3 компенсационных пластинки на правой стороне лапки протолкните вплотную к швейному проекту.
- > Опустите лапку

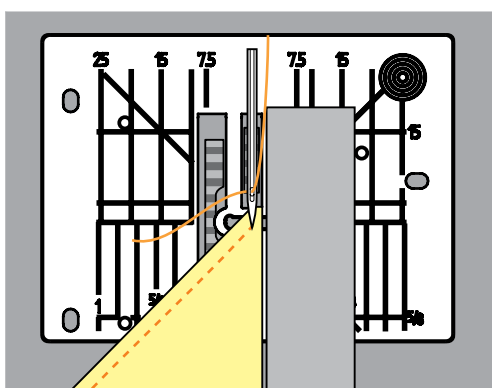

- > Шейте дальше до тех пор, пока швейный проект не окажется снова на транспортере.

4.9 Использование режима Eco









При длительном прерывании работы машина может перейти в режим экономии. Режим экономии одновременно служит как защита от детей. На дисплее нельзя ничего выбрать, а машина не может быть включена.























- > Нажмите кнопку «eco».
 - Дисплей выключается. Расход энергии уменьшается и отключается подсветка.
- > Нажмите повторно кнопку «eco».
 - Машина вновь готова к эксплуатации.

5 Рабочие строчки

5.1 Обзор рабочих строчек

Образец строчки	Номер строчки	Название	Описание
	1	Прямая строчка	Сшивание и простегивание.
	2	Строчка зигзаг	Укрепление швов, обметывание кромки, шитье эластичных швов и укрепление кружевных прошивок.
	3	Оверлочная строчка	Сшивание и обметывание эластичных тканей в ходе одной операции.
	4	Строчка «серпантин»	Штопка строчкой «серпантин», починка материала, усиление кромки.
	5	Программа закрепления строчки	Закрепление начала и конца шва прямыми строчками.
	6	Тройная прямая строчка	Для износостойких швов на прочных тканях, видимых подрубленных краев и видимых швов.
	7	Тройная строчка зигзаг	Для износостойких швов на прочных тканях, видимых подрубленных краев и видимых швов.
	8	Сотовая строчка	Для эластичных тканей и подрубленных краев. Применяется также с резиновой нижней ниткой.
	9	Потайная строчка	Потайная подшивка края, фестончатая подшивка на мягком джерси и тонких материалах, декоративный шов.

Образец строчки	Номер строчки	Название	Описание
	10	Двойная оверлочная строчка	Сшивание и обметывание эластичных тканей в ходе одной операции.
	11	Сверхэластичная строчка	Для высокоэластичных открытых швов. Для всех видов одежды.
	12	Гофрирующая строчка	Для большинства материалов; пришивание резинок, соединенные встык края материала, декоративные швы.
	13	Растяжимая краеобметочная строчка	Сшивание и обметывание эластичных тканей в ходе одной операции.
	14	Строчка «джерси»	Видимый подрубленный край, видимый шов на белье, пуловерах, починка трикотажа.
	15	Универсальная строчка	Для плотных тканей, таких как фетр и кожа. Плоские соединительные швы, видимый подрубленный край, нашивание резинки или декоративные швы.
	16	Прошитый зигзаг	Обметывание и закрепление кромки ткани, пришивание резиновой нитки, декоративный шов.
	17	Строчка «лайкра»	Для лайкровых материалов; плоские соединительные швы, видимые швы, обработка швов на изделиях женской галантереи.
	18	Эластичная строчка	Для высокоэластичных тканей, открытые швы для спортивной одежды.

Образец строчки	Номер строчки	Название	Описание
	19	Усиленный оверлочный шов	Для средней плотности трикотажных и махровых материалов. Оверлочные или плоские соединительные швы.
	20	Трикотажный оверлочный шов	Сшивание и обметывание изделий ручной и машинной вязки в ходе одной операции.
	22	Простая программа штопки	Штопка дырок и поврежденных тканей.
	23	Усиленная программа штопки	Усиление заштопанных мест и поврежденных тканей.
	24	Программа закрепки	Закрепление прорезей карманов, нашивка шлевок.
	25	Программа закрепки	Закрепление прорезей карманов, нашивка шлевок, укрепление застежек молния и концов шва.
	27	Маленькая мушка	Закрепление прорезей карманов, застежек молния и прорезей на тонких и средней плотности тканях.
	29	Потайная строчка (узкая)	Для потайных швов на тонких тканях.
	30	Сметочная строчка	Для временного сметывания деталей, подшивок и т. д.
	32	Одиночный прямой стежок	Как соединительный стежок в комбинации.
	33	Три одиночных прямых стежка	Как соединительные стежки в комбинации.

5.2 Шитье прямой строчкой



Настройка длины стежка в соответствии со швейным проектом, например, для джинсовой ткани длинные стежки (примерно 3 – 4 мм), для тонких тканей короткие стежки (примерно 2 – 2.5 мм). Настройка длины стежка в соответствии с толщиной ниток. Например, при прострачивании многокруточными толстыми нитками длинные стежки (примерно 3 – 5 мм).

Прямая строчка, называемая также строчечным швом, является самой используемой строчкой.

Предпосылка:

- Лапка для реверсных стежков № 1 вставлена.



- > Нажмите кнопку «Рабочие строчки».
 - Автоматически выбрана прямая строчка № 1.

5.3 Закрепление автоматической программой закрепления строчки

Происходит равномерное закрепление определенным количеством выполненных стежков, 5 вперед и 5 назад.

Предпосылка:

- Лапка для реверсных стежков № 1 вставлена.



- > Нажмите кнопку «Рабочие строчки».
- > Выберите программу закрепления строчки № 5.
- > Нажмите на пусковую педаль.
 - Машина автоматически закрепляет строчку.
- > Выполните шов нужной длины.

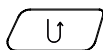

- > Нажмите кнопку «Шитье в обратном направлении».
 - Машина автоматически закрепляет строчку и останавливается в конце программы закрепления строчки.

5.4 Вшивание застежек молния



Так как подача ткани в начале шитья может быть трудной, рекомендуется прочно удерживать нитки в начале шитья, или на несколько стежков оттянуть швейный проект слегка назад или сначала прошить в обратном направлении 1 – 2 см.



- > Установите лапку для реверсных стежков № 1.
- > Нажмите кнопку «Рабочие строчки».
 - Автоматически выбрана прямая строчка № 1.
- > Выполните шов до начала застежки молния.
- > Выполните закрепительные строчки.
- > Зашейте отрезок с застежкой молния длинными стежками.
- > Обработайте припуск на шов.
- > Приутюжьте шов.
- > Откройте застежку молния.
- > Приметайте застежку молния под материалом таким образом, чтобы края материала смыкались над серединой застежки.
- > Откройте застежку молния на несколько сантиметров.
- > Установите лапку для вшивания молний № 4.
- > Переместите иглу вправо.
- > Используйте коленный рычаг для поднятия лапки и расположения швейного проекта.
- > Начинайте шить с левой верхней стороны.
- > Направляйте лапку таким образом, чтобы игла прокалывала ткань молнии вдоль звеньев застежки.

- > Перед ползунком молнии остановитесь с нижним положением иглы.
- > Поднимите лапку.
- > Снова закройте застежку молния.
- > Продолжайте шить и перед концом прорези остановите машину с опущенной иглой.
- > Поднимите лапку и поверните швейный проект.
- > Прошейте до другой стороны застежки молния, остановите машину с нижней позицией иглы.
- > Поднимите лапку и поверните швейный проект.
- > Прострочите вторую сторону снизу вверх.

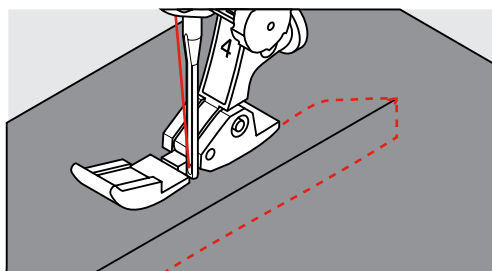

5.5 Пришивание застежки молния с обеих сторон

Рекомендуется вшивать застежку молния с обеих сторон снизу вверх. Этот вариант пригоден для всех материалов с ворсом, например, для бархата.



Если ткань плотная или жесткая, рекомендуется использовать иглу толщиной 90 – 100, при этом получаются равномерные стежки.



- > Установите лапку для реверсных стежков № 1.
- > Нажмите кнопку «Рабочие строчки».
 - Автоматически выбрана прямая строчка № 1.
- > Выполните шов до начала застежки молния.
- > Выполните закрепительные строчки.
- > Зашейте отрезок с застежкой молния длинными стежками.
- > Обработайте припуск на шов.
- > Приутюжьте шов.
- > Откройте застежку молния.
- > Приметайте застежку молния под материалом таким образом, чтобы края материала смыкались над серединой застежки.
- > Установите лапку для вшивания молний № 4.
- > Переместите иглу вправо.
- > Используйте коленный рычаг для поднятия лапки и расположения швейного проекта.
- > Начинайте шить в середине шва в конце застежки.

- > Шейте косо к звеньям застежки.
- > Прострочите первую сторону (1) снизу вверх.
- > Перед ползунком молнии остановитесь с нижним положением иглы.
- > Поднимите лапку.
- > Раскройте застежку молния до лапки.
- > Опустите лапку и продолжайте шить.
- > Прострочите вторую сторону (2) точно так снизу вверх.

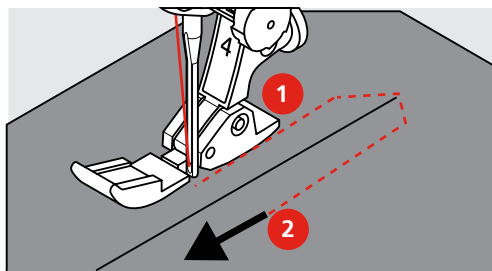

5.6 Шитье тройной прямой строчки



Тройная прямая строчка особенно подходит для износостойких швов и для жестких и плотных материалов, таких как джинсовая ткань и рубчатый бархат. При жестких и очень плотных материалах рекомендуется устанавливать лапку для джинсовой ткани № 8. Это облегчает шитье джинсовых тканей или парусины. Для декоративного отстрачивания можно дополнительно увеличить длину стежка.

- > Установите лапку для реверсных стежков № 1.
- > Нажмите кнопку «Рабочие строчки».
- > Выберите тройную прямую строчку № 6.



5.7 Шитье тройного зигзага

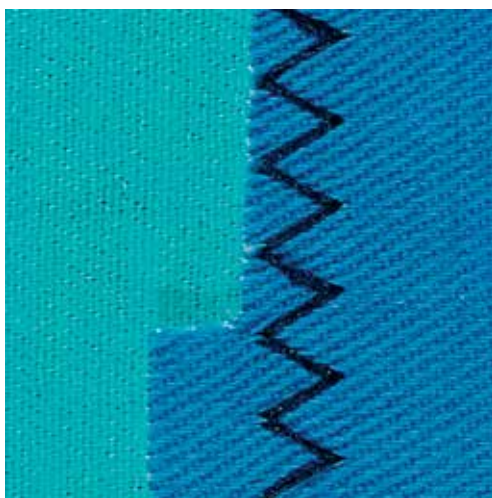

На прочных материалах, особенно для джинсовой ткани, чехлов для шезлонга, маркиз. Подшивки на часто стираемых предметах. Сначала обработайте края подгибки.

- > Установите лапку для реверсных стежков № 1.
- > Нажмите кнопку «Рабочие строчки».
- > Выберите тройную строчку зигзаг № 7.



5.8 Свободная штопка

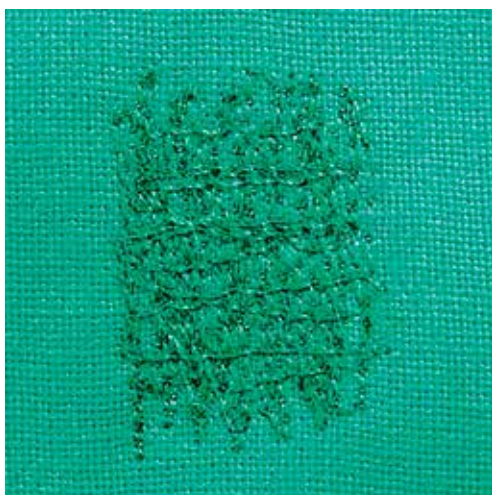

Для штопки дыр или протертых мест на любой ткани.

Если нитки выступают наружу, стежки выглядят некрасиво, в этом случае передвигайте ткань помедленнее. Если на изнанке ткани образуются узелки, передвигайте ткань быстрее. При обрыве нитки ткань обязательно надо передвигать равномерно.

- > Вденьте лапку для штопки № 9 (специальная принадлежность).



- > Нажмите кнопку «Рабочие строчки».
 - Автоматически выбрана прямая строчка № 1.
- > Опустите транспортер.
- > Закрепите приставной столик.
- > Закрепите ткань в штопальных пальцах (специальная принадлежность).
 - Место починки остается равномерно растянутым и не будет стягиваться.
- > Направляйте материал вручную слева направо, без жесткого прижима.
- > При перемене направления закругляйте строчку, предотвратить образование дыр и обрыв нитки.
- > Работайте со стежками неравномерной длины, чтобы нитка лучше скрывалась в ткани.

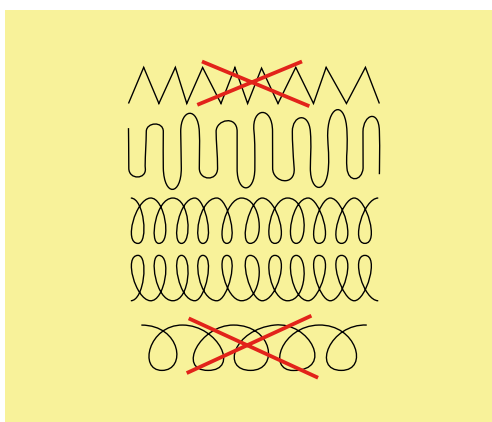

- > Прошейте первые соединительные нити не слишком плотно, перекрывая поврежденное место.
- > Работайте со стежками неравномерной длины.

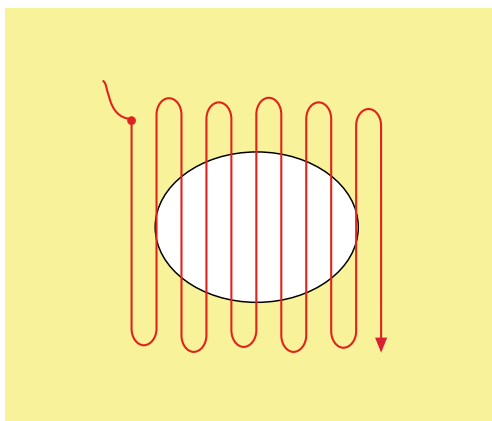

- > Поверните ткань на 90°.

- > Прошейте первые соединительные нити не слишком плотно.

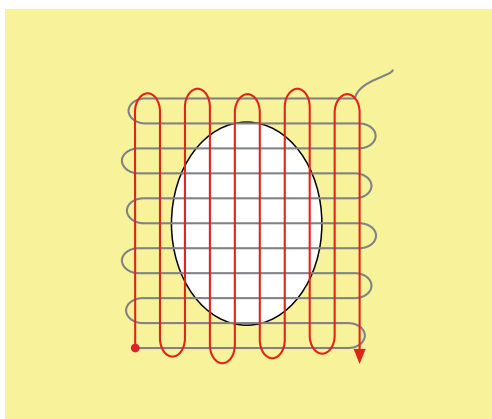

- > Поверните ткань на 180°.
- > Снова сшейте разреженную строчку.

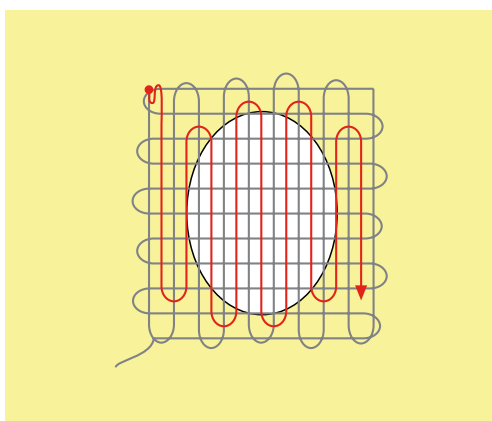

5.9 Автоматическая штопка

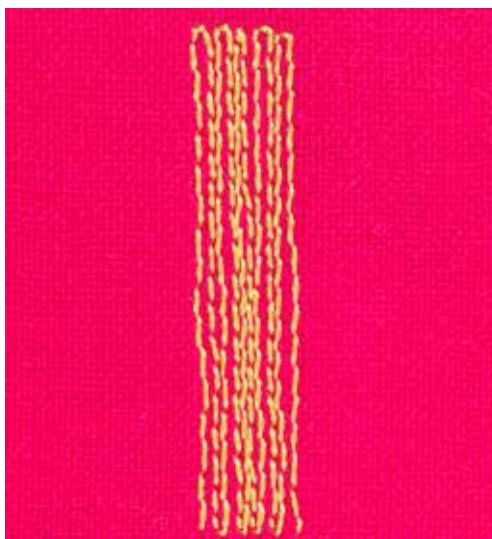

Простая программа штопки № 22 подходит прежде всего для быстрой штопки тонких мест или разрывов. Рекомендуется подкладывать под тонкие места или разрывы тонкий материал или подклеивать самоклеющийся стабилизатор. Простая программа для штопки № 22 заменяет нитки основы на любом материале. Если место штопки перекашивается, можно воспользоваться функцией баланса.

> Установите лапку для реверсных стежков № 1 или лапку с салазками для петель № 3А.



> Нажмите кнопку «Рабочие строчки».

> Выберите простую программу для штопки № 22.

> Закрепите тонкие ткани в штопальных пяльцах (специальная принадлежность).

– Место починки остается равномерно растянутым и не будет стягиваться.

> Начинайте шить от верхней левой части.

> Прострочите первую строчку нужной длины.

> Остановите машину.

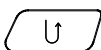

> Нажмите кнопку «Шитье в обратном направлении».

– Длина запрограммирована.

> Завершите программу штопки.

– Машина автоматически останавливается.

5.10 Усиленная автоматическая штопка



Программа усиленной штопки № 23 подходит прежде всего для быстрой штопки протертых мест или разрывов. Программа усиленной штопки № 23 заменяет нити основы на любом материале.



Если штопка не перекрыла всю поврежденную поверхность, рекомендуется переместить материал и заново включить программу штопки. Длина запрограммирована и ее можно повторять любое количество раз.

Напрямую задавая длину, можно запрограммировать длину штопки до 30 мм.

- > Вденьте лапку с салазками для петель № 3А
- > Нажмите кнопку «Рабочие строчки».
- > Выберите усиленную программу для штопки № 23.
- > Закрепите тонкие ткани в штопальных пальцах (специальная принадлежность).
 - Место починки остается равномерно растянутым и не будет стягиваться.
- > Начинайте шить от верхней левой части.
- > Прострочите первую строчку нужной длины.
- > Остановите машину.
- > Нажмите кнопку «Шитье в обратном направлении».
 - Длина запрограммирована.
- > Завершите программу штопки.
 - Машина автоматически останавливается.

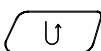

5.11 Обработка края

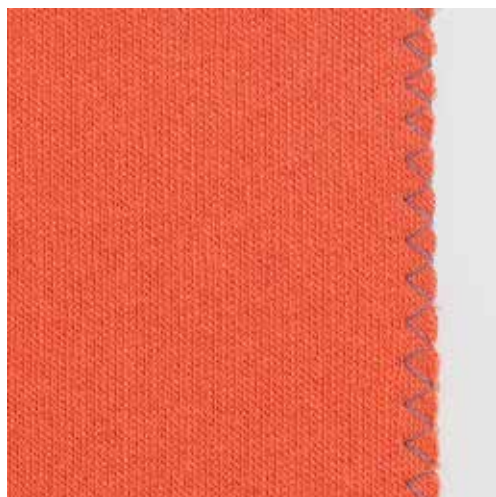

Строчка зигзаг № 2 подходит для всех тканей. Но ее можно также применять и при эластичных швах, а также для декоративных работ. Для тонких тканей нужно использовать штопальные нитки. Для гладьевого валика рекомендуется устанавливать плотный, короткий зигзаг с длиной стежка 0.5 – 0.7 мм. Гладьевого валик можно применять для аппликаций и для вышивки.

Предпосылка:

- Край ткани лежит плоско и не закручивается.
- > Установите лапку для реверсных стежков № 1.
- > Нажмите кнопку «Рабочие строчки».
- > Выберите строчку зигзаг № 2 или сатиновый стежок № 1354.
- > Выберите не очень большую ширину строчки и не очень длинный стежок.



- > Направьте край ткани по середине подошвы лапки, чтобы игла с одной стороны прокалывала ткань, а с другой стороны выходила за край.

5.12 Шитье двойным оверлочным швом



Двойной оверлочный шов подходит для рыхлых трикотажных материалов и в качестве поперечного шва на вязаных изделиях. При шитье трикотажных материалов нужно применять новую иглу «джерси», чтобы не повредить тонкие ячейки материала. При шитье эластичных тканей можно использовать иглу для эластичных материалов.

- > Установите лапку для реверсных стежков № 1 или оверлочную лапку № 2 (специальная принадлежность).
- > Нажмите кнопку «Рабочие строчки».
- > Выберите двойной оверлочный шов № 10.



5.13 Отстрачивание узких кромок

- > Установите лапку потайного стежка № 5 (специальная принадлежность) или лапку для реверсных стежков № 1 или лапку для отделки узких кромок № 10 (специальная принадлежность).
- > Нажмите кнопку «Рабочие строчки».
 - Автоматически выбрана прямая строчка № 1.
- > Расположите край материала слева от направляющей детали лапки потайного стежка.



- > Выберите левую позицию иглы на желаемом расстоянии от края.

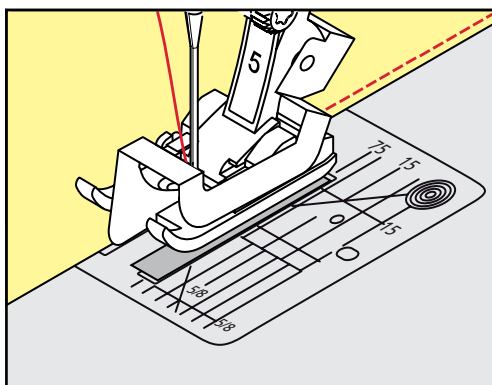

5.14 Отстрачивание кромок на расстоянии от края

- > Установите лапку потайного стежка № 5 (специальная принадлежность) или лапку для реверсных стежков № 1 или лапку для отделки узких кромок № 10 (специальная принадлежность).



- > Нажмите кнопку «Рабочие строчки».
 - Автоматически выбрана прямая строчка № 1.
- > Край материала направляется на расстоянии 1 – 2.5 см вдоль лапки или вдоль маркировочных линий.
- > Выберите позицию иглы на желаемом расстоянии от края.

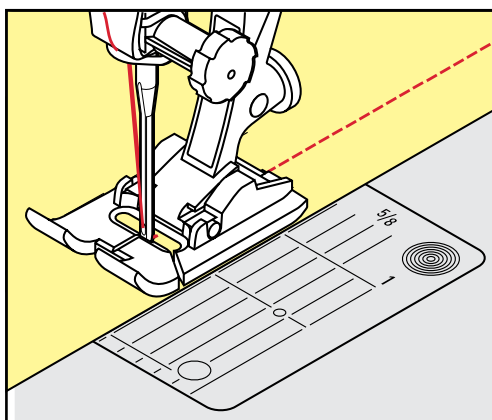

5.15 Отстрачивание кромок с кромкоправителем

Для отстрачивания материала параллельными широкими строчками рекомендуется вести кромкоправитель вдоль ранее проложенной строчки.

- > Установите лапку для реверсных стежков № 1 или лапку для отделки узких кромок № 10 (специальная принадлежность).



- > Нажмите кнопку «Рабочие строчки».
 - Автоматически выбрана прямая строчка № 1.
- > Ослабьте винт сзади лапки.
- > Вставьте кромконаправитель в отверстие лапки.
- > Определите нужную ширину.
- > Затяните винт.
- > Ведите кант материала вдоль кромконаправителя.

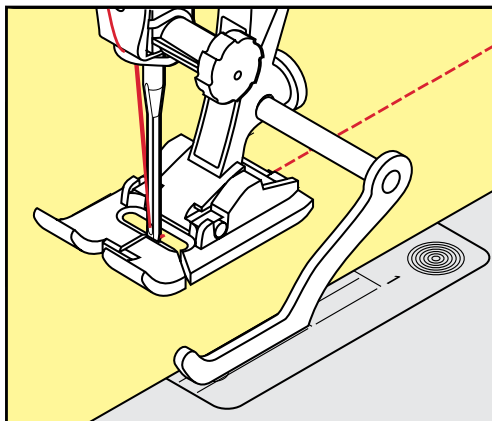

5.16 Шитье подогнутого края

При применении лапки потайного стежка № 5 (специальная принадлежность) рекомендуется устанавливать крайнюю левую или крайнюю правую позицию иглы. При лапке для реверсных стежков № 1 или лапке для отделки узких кромок № 10 возможны все позиции иглы.

- > Установите лапку потайного стежка № 5 (специальная принадлежность) или лапку для реверсных стежков № 1 или лапку для отделки узких кромок № 10 (специальная принадлежность).



- > Нажмите кнопку «Рабочие строчки».
 - Автоматически выбрана прямая строчка № 1.
- > Расположите внутренний верхний край подгиба справа от направляющей детали лапки потайного стежка.

- > Выберите крайнюю правую позицию иглы так, чтобы шить на верхнем краю подгибки.

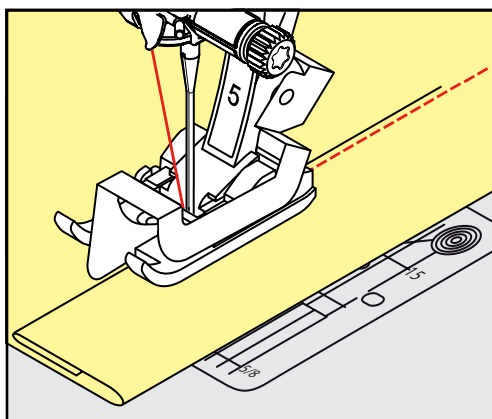

5.17 Выполнение потайного шва

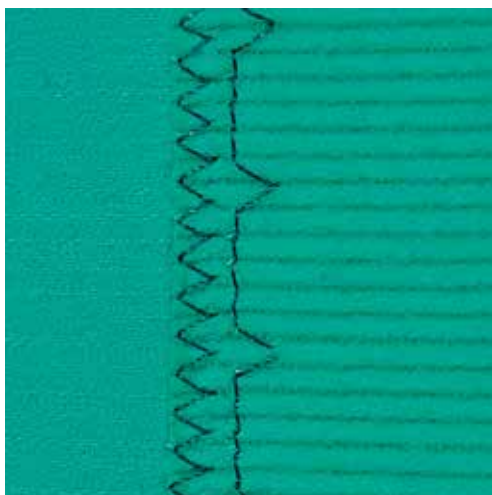

Для незаметной подшивки средней плотности и плотных материалов из хлопка, шерсти и смешанных волокон.

Предпосылка:

- Кромки ткани обработаны краевой строчкой.
- > Вденьте лапку потайного стежка № 5 (специальная принадлежность).
- > Нажмите кнопку «Рабочие строчки».
- > Выберите потайную строчку № 9.
- > Ткань должна быть уложена так, чтобы обработанный край находился с правой стороны.
- > Вложите ткань под лапку таким образом, чтобы край сгиба соприкасался с направляющей кромкой лапки.
- > Край сгиба равномерно ведите вдоль направляющей лапки, чтобы игла втыкалась в край сгиба на одну и ту же глубину.
 - Убедитесь в том, что игла лишь касается края сгиба.



- > После выполнения примерно 10 см потайного шва проверьте еще раз работу с обеих сторон и при необходимости скорректируйте ширину строчки.

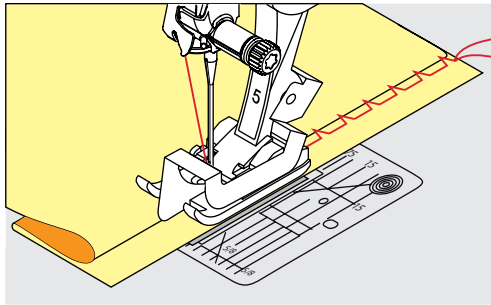

5.18 Выполнение декоративной подшивки



Декоративная подшивка подходит прежде всего для эластичных подшивок на трикотажных изделиях из хлопка, шерсти, синтетики и смешанных волокон.

- > Установите лапку для реверсных стежков № 1.
- > Нажмите кнопку «Рабочие строчки».
- > Выберите строчку джерси №14.
- > Приутюжьте и при необходимости приметайте подгибку.
- > При необходимости уменьшите прижим лапки.
- > Прошейте подгибку с нужной глубиной на лицевой стороне.
- > Обрежьте остальную ткань на изнанке.



5.19 Выполнение плоского соединительного шва

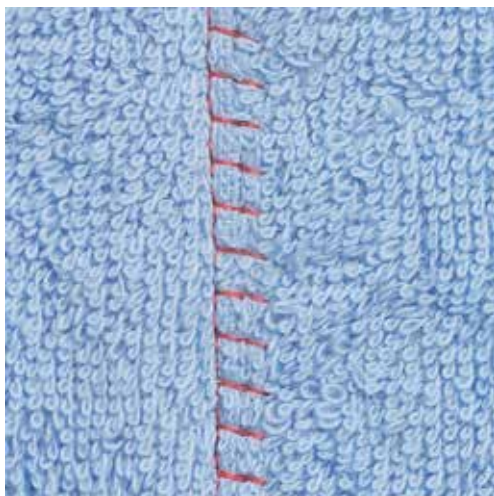

Плоские соединительные швы подходят прежде всего для пушистых или толстых тканей, таких как махровая ткань, фетр или кожа.

- > Установите лапку для реверсных стежков № 1.
- > Нажмите кнопку «Рабочие строчки».
- > Выберите эластичный оверлочный шов № 13.
- > Уложите края ткани друг на друга.
- > Шейте вдоль канта материала.
- > Правый укол иглы должен выходить за край верхнего слоя и попадать в нижний слой, чтобы получился очень плоский непрерывный шов.



5.20 Выполнение сметочной строчки



При сметывании рекомендуется использовать тонкую штопальную нитку. Ее легко можно потом удалить. Сметочная строчка подходит для работ, при которых желательна очень большая длина стежка.

- > Вденьте лапку для штопки № 9 (специальная принадлежность).
- > Опустите транспортер.
-  > Нажмите кнопку «Рабочие строчки».
- > Выберите сметочную строчку № 30.
- > Скрепите сметываемые детали булавками, втыкаемыми поперек направления сметочной строчки, чтобы избежать смещения сметываемых деталей.
- > Удерживайте нитки и прошейте в начале 3 – 4 закрепительных стежка.
- > Выполните один стежок и вытяните ткань назад на нужную длину стежка.
- > Выполните один стежок.
- > Выполните в конце 3 – 4 закрепительных стежка.

6 Декоративные строчки

6.1 Обзор декоративных стежков

В зависимости от вида материала лучше смотрятся более простые или более сложные декоративные строчки.

- Декоративные строчки, запрограммированные простыми прямыми стежками, выглядят особенно красиво на легких тканях, например, декоративная строчка № 101
- Декоративные строчки, запрограммированные тройными прямыми стежками или несколькими сатиновыми стежками, подходят особенно для тканей средней плотности, например, декоративная строчка № 107
- Декоративные строчки, запрограммированные сатиновыми стежками, выглядят особенно хорошо на тяжелых тканях, например, декоративная строчка № 401

Чтобы добиться превосходного стежка, желательно использовать нитки одного цвета в качестве верхней и нижней ниток и прокладку. При длиноволокнистых тканях рекомендуется подкладывать на верхнюю сторону дополнительно водорастворимый стабилизатор, который легко удаляется.

Декоративная строчка	Категория	Название
	Категория 100	Строчки «Природа»
	Категория 300	Крестообразные стежки
	Категория 400	Гладьевые строчки
	Категория 600	Строчки «Орнаменты»
	Категория 700	Строчки «Домашний текстиль»
	Категория 900	Детские строчки

6.2 Шитье с декоративными нитками на шпульке



ВНИМАНИЕ Используется неподходящий шпульный колпачок.

Повреждение шпульного колпачка.

> Используйте шпульный колпачок (специальная принадлежность).

Шпульку можно заполнять различными нитками. Свободное вышивание со структурой. Этот метод похож на свободное шитье, но производится на левой стороне ткани.

Поверхность шитья должна быть усилена прокладкой штикфлис. Узор можно начертить на изнаночной стороне ткани. Узор можно нанести также и на лицевую сторону ткани. Линии можно затем прошить свободной прямой строчкой полиэфирными, хлопчатобумажными или вискозными нитками. Ряды строчек будут видимы на изнаночной стороне ткани и служат вспомогательными линиями при шитье нижними нитками.

Шитье нижними нитками можно выполнять с функцией BSR. Рекомендуется равномерно вести работу под иглой с одинаковой скоростью, следуя линиям узора. Прокладку после шитья нужно удалить.

Сначала нужно выполнить пробное шитье и проверить, как выглядит результат на изнаночной стороне.

Не все декоративные стежки подходят к этой технике. Хорошие результаты получаются при применении простых декоративных строчек. Избегайте стежков компактного типа и с плотным зигзагом.

> Установите вышивальную лапку № 20.

> Нажмите кнопку «Декоративная строчка».

> Выберите подходящую декоративную строчку.



> Поверните «Многофункциональную клавишу вверх» и «Многофункциональную клавишу вниз», чтобы настроить длину стежка и ширину строчки и таким образом добиться красивой строчки даже при шитье толстыми нитками.



> Нажмите кнопку «Натяжение верхней нитки» и при необходимости настройте натяжение верхней нитки.

6.3 Выполнение крестообразного стежка

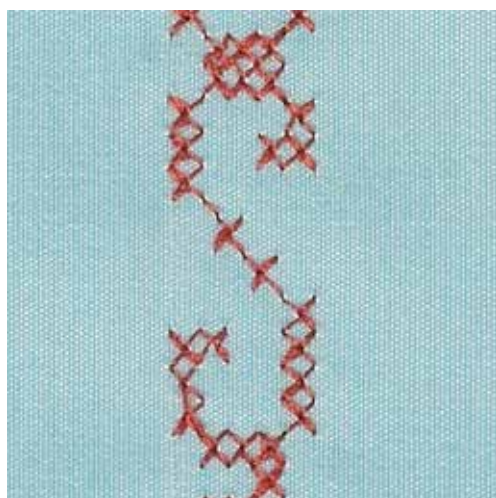
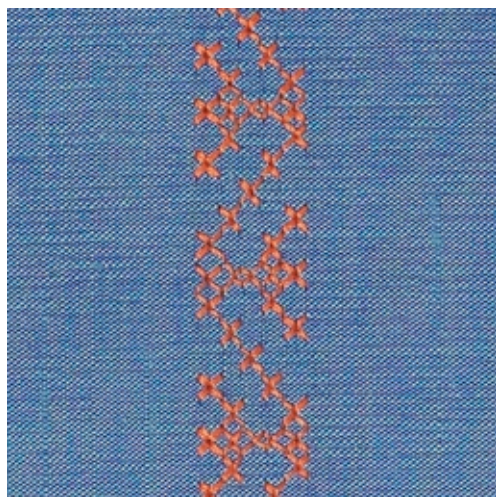

Крестообразная вышивка это традиционная техника и дополнение к обычным декоративным строчкам. Если выполнять крестообразные стежки на льняной структуре, они выглядят как ручная вышивка. Если выполнять крестообразные стежки вышивальными нитками, образец выглядит более полным. Крестообразные стежки используются прежде всего для декорации дома, в качестве бордюров на деталях одежды и как общие украшения. Так как каждый следующий ряд стежков ориентируется на первый ряд, рекомендуется шить первый ряд в виде прямой линии.

- > Установите лапку для реверсных стежков № 1 или открытую вышивальную лапку № 20.
- > Выберите крестообразный стежок категории 300 и при необходимости комбинируйте.
- > Выполните первый ряд стежков с помощью кромкоправителя, чтобы сшить прямую линию.
- > Сшейте второй ряд с помощью кромкоправителя рядом с первым рядом.

6.4 Защипы

Техника уменьшает размеры поверхности ткани. Нужно всегда планировать достаточно материала. Защипы это узко простроченные складки, которые должны быть сшиты до точного покроя детали одежды или швейного проекта. Они подходят в качестве украшений или в комбинации с другими вышивками.

Защипы выглядят ярче и рельефнее, если шить их с вкладной нитью. Вкладная нить должна хорошо подходить в желобок соответствующей лапки. Вкладная нить должна быть цветопрочной и не должна сокращаться.

Лапка для защипов	Номер	Описание
	30 (специальная принадлежность) 3 желобка	4 мм двухстержневая игла для плотных тканей.
	31 (специальная принадлежность) 5 желобков	3 мм двухстержневая игла для плотных и средней плотности тканей.
	32 (специальная принадлежность) 7 желобков	2 мм двухстержневая игла для легких и средней плотности тканей.
	33 (специальная принадлежность) 9 желобков	1 или 1.6 мм двухстержневая игла для очень легких тканей (без вкладной нити).

Заправка вкладной нити для защипов

- > Выключите машину и отсоедините ее от сети.
- > Извлеките иглу.
- > Снимите лапку.
- > Снимите игольную пластину.
- > Откройте крышку петлителей.
- > Проведите вкладную нить через отверстие петлителя и снизу через отверстие в игольной пластине.

- > Снова вставьте игольную пластину.
- > Закройте крышку петлителей.
- > Следите за тем, чтобы вкладная нить проходила через маленькое отверстие для нитки в крышке петлителей.

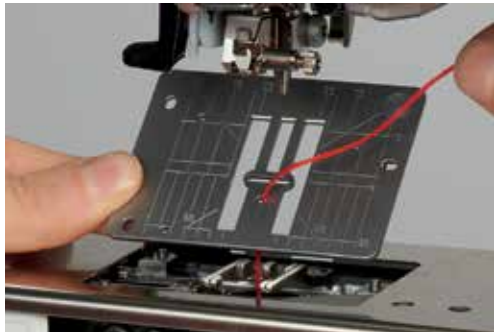

- > Вставьте катушку с вкладной нитью на коленный рычаг.



- > Убедитесь, что вкладная нить хорошо скользит.
- > Если нитка плохо скользит у крышки петлителей, оставьте крышку петлителей во время шитья открытой и отключите контроль нижней нитки в программе Setup.

Шитье защипов

Вкладная нить находится на изнаночной стороне и удерживается/прошивается нижней ниткой.

- > Сшейте первый защип.
- > Проведите первый защип под одним из желобков лапки для защипов в зависимости от выбранного расстояния.
- > Все остальные защипы шейте параллельно.

7 Алфавиты

7.1 Обзор алфавитов

Буквы блочного шрифта можно шить и маленькими буквами.

Для получения идеальной строчки рекомендуется использовать нитки одного цвета в качестве верхней и нижней ниток. Под работу можно подложить прокладку штикфлис для укрепления. При пушистых и длинноволокнистых тканях, например, махровых, можно дополнительно класть на верхнюю сторону водорастворимую прокладку.

Образец строчки	Название
ABCabc	Блочный шрифт
ABC	Контурный шрифт
<i>ABC</i>	Рукописный шрифт (курсив)
あいう	Буквы Хирагана

7.2 Создание надписи



> Выберите кнопку «Алфавиты».

> Выберите шрифт.



> Нажмите кнопку «Режим отдельного образца/Режим комбинирования», чтобы создать комбинацию.

- > Нажмите кнопку «Настройка вида» (1), чтобы открыть расширенный режим ввода.



- > Выберите буквы.
- > Нажмите кнопку (1) (стандартная установка), чтобы использовать заглавные буквы.
- > Нажмите кнопку (2), чтобы использовать строчные буквы.
- > Нажмите кнопку (3), чтобы использовать цифры и математические символы.
- > Нажмите кнопку (4), чтобы использовать служебные символы.















- > Нажмите кнопку «DEL», чтобы удалять отдельные буквы введенного текста.
- > Нажмите кнопку «Настройка вида» снова, чтобы закрыть расширенный режим ввода.

8 Петли для пуговиц

8.1 Обзор видов петель

Чтобы для каждой пуговицы, для каждой цели и для каждой детали одежды создать подходящую петлю, BERNINA 720 снабжена обширной коллекцией петель. Относящиеся к ним пуговицы можно пришить на машине. Также можно шить глазки.

Петля	Номер петли	Название	Описание
	51	Бельевая петля	Для легких и средней плотности тканей; блузки, платья, постельное белье.
	52	Малая бельевая петля	Для легких и средней плотности тканей; блузки, платья, одежда для детей и младенцев, рукоделия.
	53	Эластичная петля	Для всех высокоэластичных джерси из хлопка, шерсти, шелка и синтетических волокон.
	54	Круглая петля с нормальной закрепкой	Для средней плотности и плотных тканей; платья, куртки, пальто, непромокаемая одежда.
	56	Петля с глазком	Для плотных неэластичных материалов; куртки, пальто, одежда для досуга.
	57	Петля с глазком и точечной закрепкой	Для более плотных неэластичных материалов; куртки, пальто, одежда для досуга.
	59	Петля прямой строчкой	Программа для простегивания петель, прорезей для карманов, усиления петель на коже или искусственной коже.

Петля	Номер петли	Название	Описание
	63	Петля с имитацией ручной работы	Для легких и средней плотности тканых материалов; блузки, платья, одежда для досуга, постельное белье.
	69	Декоративная петля с «мушкой»	Для декоративных петель на плотных, неэластичных тканях.
	60	Программа пришивания пуговиц	Пришивание пуговиц с 2 и 4 отверстиями.
	61	Глазки, выполняемые мелким зигзагом	Как отверстие для шнурков и тонких тесемок, для декоративных работ.
	62	Глазок, выполняемый прямым стежком	Как отверстие для шнурков и тонких тесемок, для декоративных работ.

8.2 Использование компенсационных пластинок

Если нужно выполнить петлю поперек к канту работы, рекомендуется использовать компенсационную пластинку (специальная принадлежность).

- > Уложите компенсационную пластинку сзади между швейным проектом и подошвой лапки до утолщенного места швейного проекта.

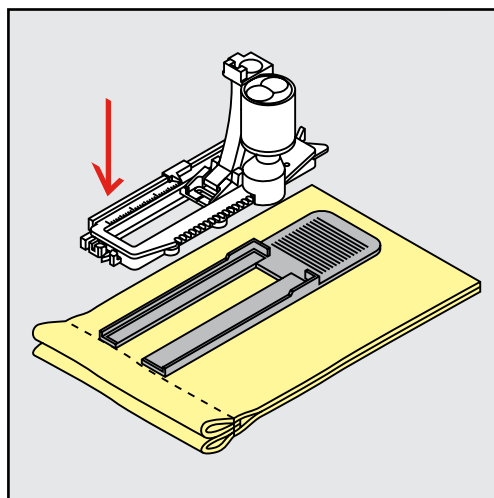

- > Опустите лапку.

8.3 Использование вспомогательного устройства для выметывания петель

Для шитья петель на сложных тканях рекомендуется использовать вспомогательное устройство для выметывания петель (специальная принадлежность). Его можно применять вместе с лапкой с салазками для петель № 3А.

- > Осторожно вставьте компенсационную пластину сбоку.

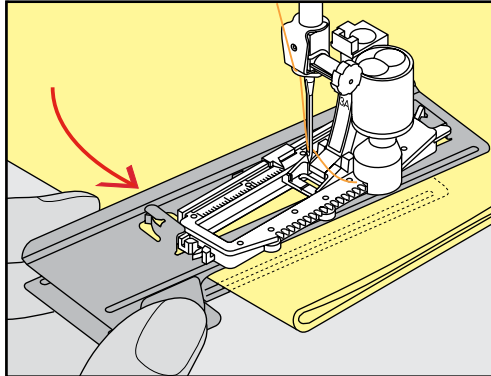

8.4 Маркировка петли

- > Для петель, выполняемых вручную, разметьте на материале расположение и длину петли мелком или водорастворимым карандашом.

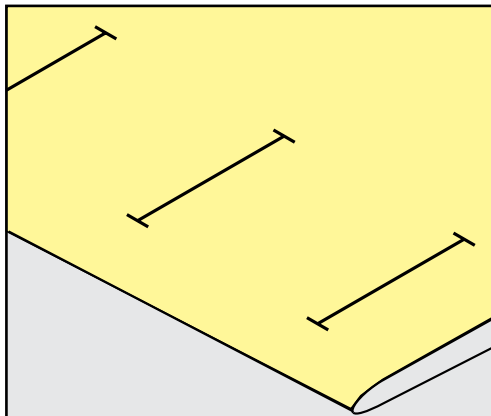

- > Для автоматических петель наметьте на полную длину 1 петлю мелком или водорастворимым карандашом. Для всех остальных петель требуется наметить лишь начальные точки.

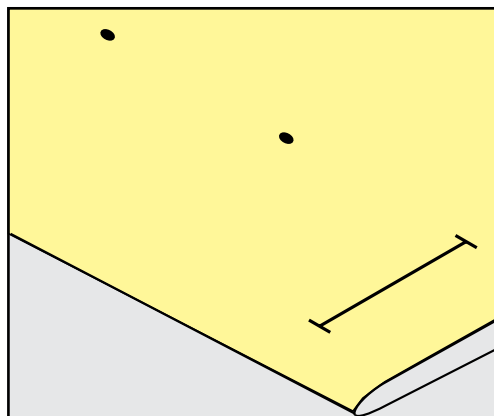

- > Для петель с глазком и с закруглением наметьте мелком или водорастворимым карандашом длину бока петли. Для всех остальных петель наметьте только начальные точки. Длина глазка будет добавляться.

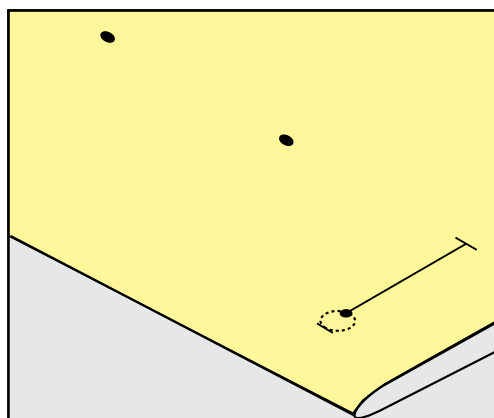

8.5 Вкладная нить

Использование вкладной нити с лапкой с салазками для петель № 3А

Вкладная нить усиливает и украшает петлю и особенно подходит для петли № 51. Идеальная вкладная нить это нитка из мерсеризированной пряжи № 8, прочная нитка для ручного шитья и тонкая нитка для вязания крючком. Рекомендуется не удерживать вкладную нить при шитье.

Предпосылка:

- Лапка с салазками для петель № 3А встроена и поднята.
- > Воткните иглу в начальную точку петли.
- > Заведите вкладную нить справа под лапку с салазками для петель.

- > Уложите вкладную нить сзади на лапку с салазками для петель над носком.

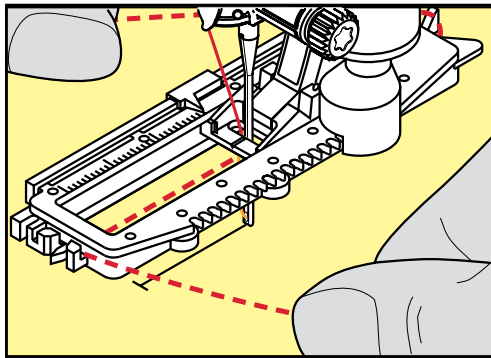

- > Затяните вкладную нить слева наперед под лапку с салазками для петель.

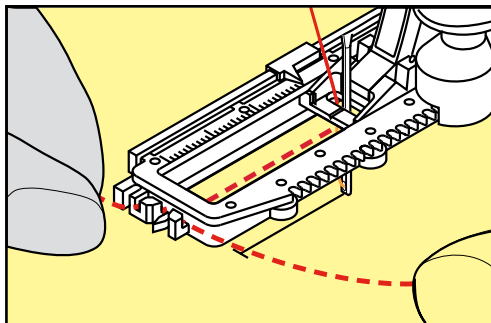

- > Затяните концы вкладной нити в фиксирующую прорезь.
- > Опустите лапку с салазками для петель.
- > Шейте петлю обычным образом.
- > Затяните петлю вкладной нити, чтобы она была скрыта закрепкой.
- > Выведите концы вкладной нити на изнанку материала (с помощью иголки для ручного шитья) и завяжите их узлом или закрепите стежками.

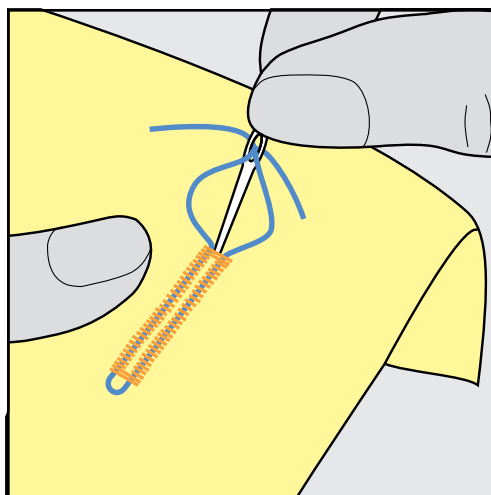

Использование вкладной нити с лапкой для петель № 3 (специальная принадлежность)

Предпосылка:

- Лапка для петель № 3 (специальная принадлежность) установлена и поднята.
- > Воткните иглу в начальную точку петли.
- > Заведите вкладную нить спереди над средним ребром лапки для петель.

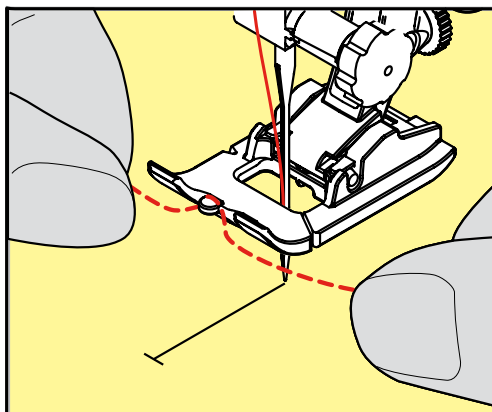

- > Оба конца вкладной нити затяните назад под лапку для петель и уложите их в желобки подошвы лапки.

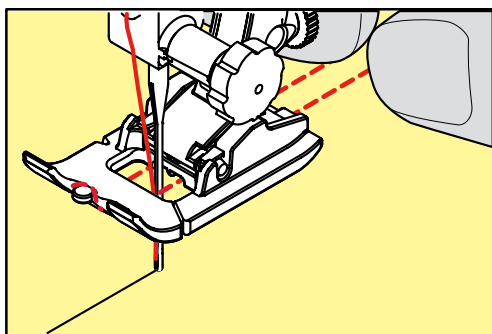

- > Опустите лапку для петель.
- > Шейте петлю обычным образом.
- > Затяните петлю вкладной нити, чтобы она была скрыта закрепкой.

- > Выведите концы вкладной нити на изнанку материала с помощью иголки для ручного шитья и завяжите их узлом или закрепите стежками.

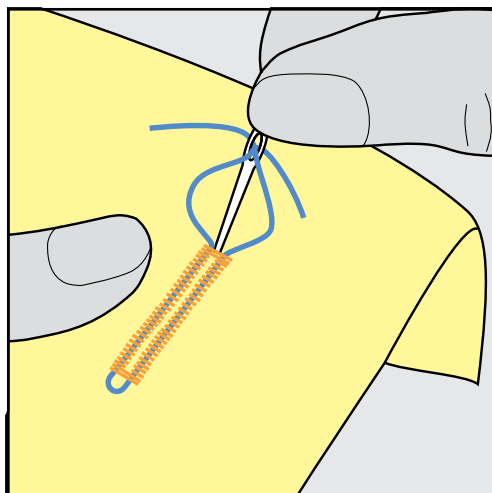

8.6 Выполнение пробного шитья

Пробную петлю всегда нужно выполнять на куске оригинального материала: рекомендуется использовать такую же прокладку и выбирать такую же петлю. Выполняйте пробное шитье в соответствующем направлении. Благодаря выполнению пробного шитья можно так долго корректировать установки, пока Вы не окажетесь довольны результатом.

Изменения баланса при выполнении в ручном режиме бельевой петли, а также при выполнении петель с глазком и с закруглением, действуют одинаково на оба бока петли. При выполнении в ручном режиме петель с глазком и с закруглением изменения действуют одновременно на обе стороны.

Если используется функция счетчика стежков и предприняты изменения в балансе, то изменения действуют неодинаково на бока петли.



- > Нажмите кнопку «Петли».
- > Выберите петлю.
- > Выберите и вдените нужную лапку.
- > Уложите ткань под лапку и опустите лапку.
- > Осторожно задействуйте пусковую педаль и начинайте шить. При этом свободно ведите ткань.
- > Во время шитья проверяйте и при необходимости настраивайте баланс.
- > Выполните пробное шитье и произведите дальнейшие настройки.

8.7 Установка ширины разреза петли

Ширину разреза петли можно изменить до начала шитья в пределах 0.1 – 2.0 мм.



> Нажмите кнопку «Петли».

> Выберите петлю.



> Нажмите кнопку «i»-диалог.

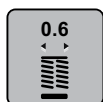

> Нажмите кнопку «Ширина разреза петли».

> Поверните «Мультифункциональную клавишу вверх» или «Многофункциональную клавишу вниз», чтобы настроить нужную ширину разреза петли.

> Нажмите на желтую кнопку, чтобы вернуть изменения к базовым установкам.

8.8 Определение длины петли



Пуговицу можно также приложить к центру желтого круга в нижней части дисплея. С помощью «многофункциональных клавиш внизу/вверх» можно увеличивать или уменьшать желтый круг и таким образом установить диаметр пуговицы.

К диаметру пуговицы автоматически добавляются 2 мм для длины петли. К примеру, если диаметр пуговицы составляет 14 мм, на длину петли будет определено 16 мм.



> Нажмите кнопку «Петли».

> Выберите петлю.



> Нажмите кнопку «i»-диалог.

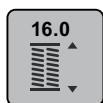

> Нажмите кнопку « Настройка длины петли».

> Поверните «Многофункциональную клавишу вверх» или «Многофункциональную клавишу вниз», чтобы настроить длину петли.

> Нажмите на желтую кнопку, чтобы вернуть изменения к базовым установкам.

8.9 Применение функции счетчика стежков

Функция счетчика стежков подходит для всех видов петель. Левый бок петли прошивается вперед, правый бок петли - назад. Если были произведены изменения в балансе, необходимо заново сохранить в памяти функцию счетчика стежков для каждой петли.

Предпосылка:

- Лапка для петель № 3 (специальная принадлежность) установлена и поднята.



> Нажмите кнопку «Петли».

> Выберите петлю.



> Нажмите кнопку «i»-диалог.



> Нажмите кнопку «Счетчик стежков петли».

> Сшейте петлю нужной длины.

> Остановите машину.

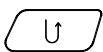

> Нажмите кнопку «Шитье в обратном направлении», чтобы машина прошила нижнюю закрепку и второй бок в обратном направлении.

> Остановите машину на высоте первого стежка.

> Нажмите кнопку «Шитье в обратном направлении» повторно, чтобы машина прошила верхнюю закрепку и сделала закрепочные стежки.

– Длина петли сохраняется до выключения машины, и каждая следующая петля будет шиться с такой длиной.

8.10 Автоматическое выполнение петель

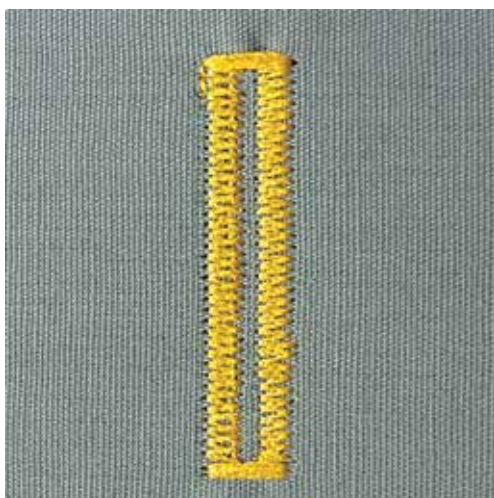

Лапка с салазками для петель № 3А автоматически измеряет через линзу длину петли. Петля точно дублируется, а машина автоматически переключается при максимальной длине. Лапка с салазками для петель № 3А подходит для петель 4 – 31 мм, в зависимости от типа петли. Лапка с салазками для петель № 3А должна соприкасаться с плоским материалом, чтобы можно было точно измерить длину. Запрограммированные петли имеют одинаковую длину и одинаково красивый внешний вид.

Предпосылка:

- Лапка с салазками для петель № 3А установлена.



- > Нажмите кнопку «Петли».
- > Выберите петлю № 51 – 53 или 54, 56, 57, № 63 или № 69.
- > Сшейте петлю нужной длины.

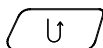

- > Нажмите кнопку «Шитье в обратном направлении», чтобы запрограммировать длину.

- > Нажмите кнопку «Пуск/Остановка» или используйте пусковую педаль, чтобы начать шить.
- Машина автоматически выполняет петлю. Все остальные петли автоматически выполняются с такой же длиной.

8.11 Шитье петель в ручном режиме в 7 этапов

Длина петли определяется при шитье вручную. Закрепки, закругления и закрепочные стежки запрограммированы заранее. Отдельные этапы можно выбрать прокручиванием стрелок или нажатием кнопки «Шитье в обратном направлении».

Предпосылка:

- Лапка для петель № 3 (специальная принадлежность) установлена.



- > Нажмите кнопку «Петли».

- > Выберите петлю № 51.



- > Нажмите кнопку «i»-диалог.



- > Нажмите кнопку «Настройка длины вручную».

- Этап 1 на дисплее активен для начала петли.

- > Сшейте петлю нужной длины.

- В начале шитья становится активным этап 2.



- > Остановитесь при нужной длине петли или у маркировки длины.



- > Нажмите кнопку «Прокрутка вниз», чтобы появился этап 3.

- Машина шьет прямые стежки в обратном направлении.

- > Остановите машину на высоте первого стежка у начала петли.

- > Нажмите кнопку «Прокрутка вниз», чтобы появился этап 4.

- Машина шьет верхнюю закрепку и автоматически останавливается.

- > Нажмите кнопку «Прокрутка вниз», чтобы появился этап 5.
 - Машина шьет вторую сторону петли.
- > Остановите машину на высоте последнего стежка первой стороны петли.
- > Нажмите кнопку «Прокрутка вниз», чтобы появился этап 6.
 - Машина шьет нижнюю закрепку и автоматически останавливается.
- > Нажмите кнопку «Прокрутка вниз», чтобы появился этап 7.
 - Машина закрепляет строчку и автоматически останавливается.

8.12 Шитье петель в ручном режиме в 5 этапов

Длина петли определяется при шитье вручную. Закрепки, закругления и закрепочные стежки запрограммированы заранее. Отдельные этапы можно выбрать прокручиванием стрелок, прямым набором или нажатием кнопки шитья в обратном направлении.

Предпосылка:

- Лапка для петель № 3 (специальная принадлежность) установлена.



- > Нажмите кнопку «Петли».
- > Выберите петлю № 56.



- > Нажмите кнопку «i»-диалог.



- > Нажмите кнопку «Настройка длины вручную».
 - Этап 1 на дисплее активен для начала петли.
- > Сшейте петлю нужной длины.
 - В начале шитья становится активным этап 2.



- > Остановитесь при нужной длине стороны петли или у маркировки длины.



- > Нажмите кнопку «Прокрутка вниз», чтобы появился этап 3.
- > Машина шьет закругление или глазок и автоматически останавливается.
- > Нажмите кнопку «Прокрутка вниз», чтобы появился этап 4.
 - Машина шьет вторую сторону петли в обратном направлении.
- > Остановите машину на высоте первого стежка у начала петли.
- > Нажмите кнопку «Прокрутка вниз», чтобы появился этап 5.
 - Машина шьет верхнюю закрепку и автоматически закрепляет.

8.13 Прорезание петли ножом-вспарывателем

- > Чтобы при обработке коротких петель не прорезать по ошибке закрепку, вколите в оба конца петли булавки.
- > Прорезайте петлю с обоих концов к середине.

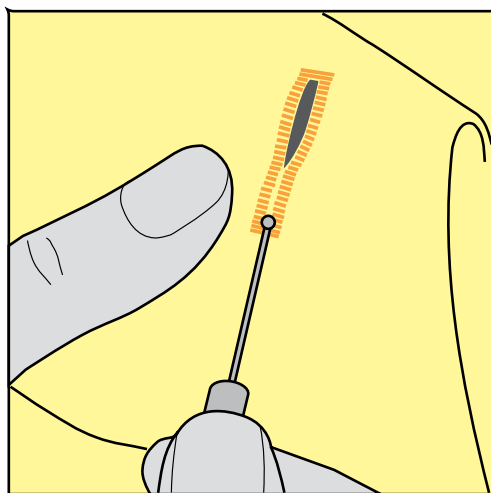

8.14 Прорезание петли просекателем для петель (специальная принадлежность)

- > Уложите петлю на подходящий деревянный брусок.

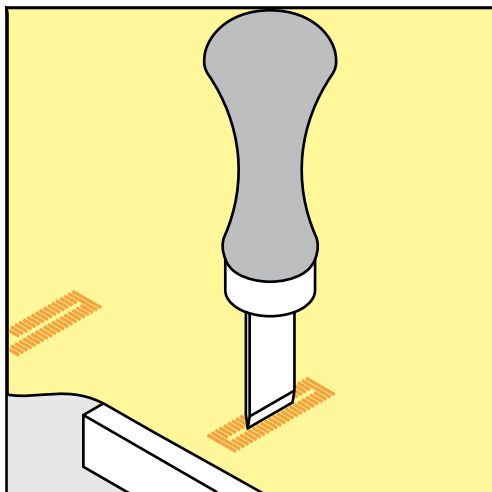

- > Установите просекатель для петель в середине петли.
- > Вдавите просекатель для петель рукой.

8.15 Пришивание пуговиц

С программой пришивания пуговиц можно пришивать пуговицы с 2 или 4 отверстиями. Для лучшей стабильности можно выполнить программу пришивания пуговиц дважды. На пуговицах с 4 отверстиями сначала нужно шить передние отверстия.

Пуговицы, используемые в декоративных целях, пришиваются без ножки. Ножкой обозначается расстояние между пуговицей и материалом. Высоту ножки можно устанавливать отверткой с помощью лапки для пришивания пуговиц № 18 (специальная принадлежность).

В программе пришивания пуговиц первый закрепляющий стежок всегда прокалывает левое отверстие пуговицы.

Предпосылка:

- Вдета лапка для штопки № 9 (специальная принадлежность) или лапка для пришивания пуговиц № 18 (специальная принадлежность).
- > Опустите транспортер.
- > Выберите программу пришивания пуговиц № 60.
- > Подберите пуговицу к швейному проекту.
- > Вращая маховое колесо, установите расстояние между отверстиями.
- > В начале шитья удерживайте нитки и при необходимости измените ширину строчки.
 - Машина выполняет программу пришивания пуговицы и автоматически останавливается.

- > Вытягивайте обе нижние нитки до тех пор, пока на изнанке не будут видны концы верхней нитки.
- > Свяжите нитки узлом вручную.

8.16 Выполнение глазков











Для лучшей стабильности выполните глазок 2 раза.



Предпосылка:

- Установлена лапка для реверсных стежков № 1 или открытая вышивальная лапка № 20.
- > Выберите программу выполнения глазков № 61 или № 62.
- > Поверните «Многофункциональную клавишу вверх» или «Многофункциональную клавишу вниз», чтобы изменить размер глазка.
- > Сшейте программу выполнения глазков.
 - Машина автоматически останавливается в конце программы выполнения глазков.
- > Глазки вырезаются с помощью шила, пуансона или дырокола.

9 Квилтинг

9.1 Обзор стежков для квилтов

Образец строчки	Номер строчки	Название	Описание
	1324	Квилтинг, программа закрепления строчки	Для закрепления строчки в начале и конце шва короткими стежками вперед.
	1325	Прямой стежок в технике квилт	Прямой стежок длиной 3 мм.
	1327	Пунктирный стежок	Имитация извилистых узоров.
	1328	Ручной стежок для квилта	Имитация ручного стежка для пришивания нитями из моноволокна.
	1329	Парижский стежок	Для аппликаций и пришивания декоративных лент.
	1330	Двойной парижский стежок	Для аппликаций и пришивания декоративных лент.
	1331	Потайная строчка (узкая)	Для шитья потайных строчек.
	1332	Стежок «елочка»	Для "Crazy Patchwork" и отделок.
	1333	Стежок "елочка" вариации 1333 – 1338	Для "Crazy Patchwork" и отделок.
	1339	Декоративный стежок для квилтов вариации 1339 – 1345, 1355 – 1359	Для "Crazy Patchwork" и отделок.

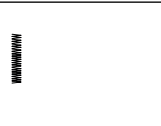
Образец строчки	Номер строчки	Название	Описание
	1346	Квилт/"Ручная" строчка" вариации 1346, 1347, 1348	Имитация извилистых узоров, для использования с нитью из моноволокна.
	1352	Двойной парижский стежок	Для шитья на кантах между двумя аппликациями, "Crazy Patchwork".
	1353	Двойной парижский стежок	Для шитья на кантах между двумя аппликациями, "Crazy Patchwork".
	1354	Плотный зигзаг (гладьевой валик)	Для пришивания аппликаций.

9.2 Выполнение программы закрепления строчки

Предпосылка:

- Лапка для реверсных стежков № 1 вставлена.
- > Выберите образец строчки квилт № 1324.
- > Нажмите на пусковую педаль.
 - Машина в начале шитья автоматически прошивает 6 стежков вперед.
- > Выполните шов нужной длины.
- > Нажмите кнопку «Шитье в обратном направлении».
 - Машина автоматически выполняет 6 стежков вперед и автоматически останавливается в конце программы закрепления строчки.

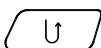

9.3 Шитье ручной стегальной строчки

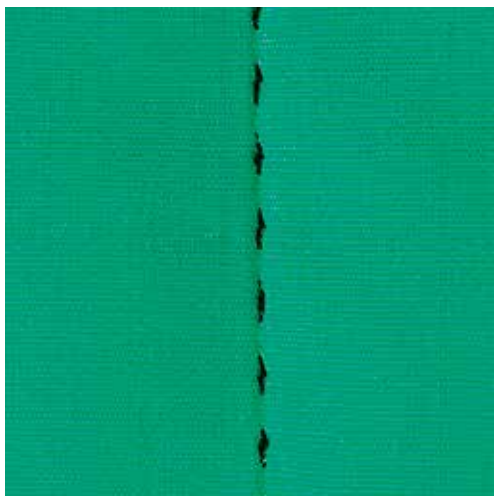

Ручные стегальные строчки подходят для всех материалов и швейных проектов, которые должны выглядеть как ручная работа. Рекомендуется в качестве верхней нитки использовать нить из моноволокна, а в качестве нижней нитки вышивальную нить. Скорость шитья должна быть низкой, чтобы избежать разрыва моноволокна. При необходимости можно подогнать натяжение верхней нитки и баланс к швейному проекту и нужной строчке квилт.

Предпосылка:

- Лапка для реверсных стежков № 1 вставлена.



- > Нажмите кнопку «Строчка квилт».
- > Выберите ручную стегальную строчку № 1328 или 1346, 1347 или 1348.
- > При необходимости можно подогнать натяжение верхней нитки и баланс к швейному проекту и нужной строчке квилт.
- > Нажмите пусковую педаль или кнопку «Пуск/остановка», чтобы стартовать машину.

9.4 Работы с квилтом, при которых материал направляется руками

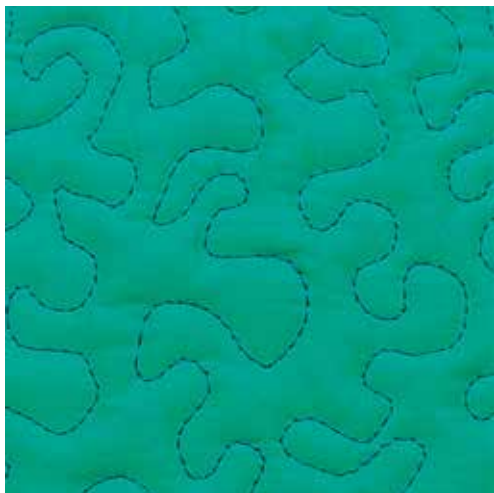



Перчатки для квилтинга (специальная принадлежность) с резиновыми утолщениями облегчают передвижение ткани.

Рекомендуется использовать приставной столик и коленный рычаг. Лучше начинать стежку с середины и перемещать материал плавными кругообразными движениями во все стороны до получения нужного узора. Свободная машинная стежка и штопка основываются на одинаковом принципе свободного движения.

При стежке извилистыми пунктирными линиями вся поверхность квилта покрывается простегивающими стежками. Отдельные простегивающие строчки прокладываются по извилистым, не пересекающимся друг с другом линиям.

Предпосылка:

- Лицевая сторона квилта, объемная прокладка и подкладка должны быть надежно скреплены булавками или сметочными стежками.
- Транспортёр опущен.
- Лапка для штопки № 9 (специальная принадлежность) вдеа.



- > Нажмите кнопку «Рабочие строчки».
 - Автоматически выбрана прямая строчка № 1.
- > При необходимости можно подогнать натяжение верхней нитки и баланс к швейному проекту.
- > Нажмите пусковую педаль или кнопку «Пуск/остановка», чтобы стартовать машину.
- > Придерживайте материал обеими руками вблизи от лапки, чтобы передвигать ткань как в пальцах.
- > Если нитка лежит сверху, перемещайте ткань медленнее.
- > Перемещайте ткань быстрее при образовании узелков на изнанке.

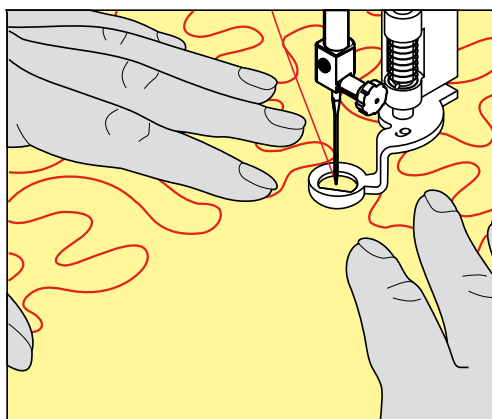

10 Регулятор стежков BERNINA (BSR)

Регулятор стежков BERNINA при свободной машинной стежке – швейной технике, становящейся все популярнее – выравнивает длину стежка, образующуюся при свободном перемещении ткани. При свободной машинной стежке благодаря лапке BSR все стежки получаются равной длины и строчка очень равномерной.

Как только лапка BSR будет установлена и будет опущен транспортер, на экране машины появляются варианты выбора желаемого мотива. Лапку BSR можно применять как с прямой строчкой, так и со строчкой зигзаг.

Лапка BSR реагирует на движение материала и регулирует при этом скорость машины до максимально допустимой скорости. Чем быстрее перемещается материал, тем выше скорость машины.

Если материал перемещают слишком быстро, раздается акустический сигнал. Этот сигнал можно включать или отключать на дисплее «BSR». Акустический сигнал можно также включить или отключить в программе Setup (См. стр. 69).

10.1 Использование режима BSR

Функцией BSR можно управлять пусковой педалью или кнопкой «Start/Stop».

Старт пусковой педалью: Пусковую педаль во время стежки надо держать нажатой. Машина работает в режиме BSR1 только пока нажата пусковая педаль, даже если материал не перемещается.

Если стежка в режиме BSR2 остановлена, машина прошивает в зависимости от позиции иглы один стежок и останавливается с верхней позицией иглы.

Предпосылка:

- Приставной столик установлен.
- Коленный рычаг установлен.

- > Опустите транспортер.
- > Установите нужный режим BSR.



- > Нажмите кнопку «Start/Stop» или пусковую педаль, чтобы опустить лапку.
- > Повторно нажмите кнопку «Start/Stop» или пусковую педаль и держите нажатыми, чтобы стартовать режим BSR.
 - На лапке BSR загорается красный свет.
- > Перемещайте ткань, чтобы регулировать скорость машины в режиме BSR.



- > Нажмите повторно кнопку «Start/Stop» или отпустите пусковую педаль, чтобы остановить режим BSR.
 - Режим BSR останавливается и красный свет на лапке гаснет.
- > Нажмите кнопку «BSR» (1), чтобы деактивировать режим BSR и выполнять стежку без автоматической длины стежка.



10.2 Режим BSR-1

Функцией BSR можно управлять пусковой педалью или кнопкой «Start/Stop». Стартуйте режим BSR. На лапке загорится красный свет. При движении ткани машина ускоряется. Если ткань больше не перемещается, возможно закрепление строчки на месте без нажатия дополнительной кнопки. При работе с пусковой педалью или при использовании кнопки «Start/Stop» режим BSR 1 автоматически не отключается.

10.3 Режим BSR-2

Функцию BSR можно запустить пусковой педалью или клавишей «Start/Stop». Машина стартует только тогда, когда нажата пусковая педаль или клавиша «Start/Stop» и одновременно движется ткань. Без движения ткани режим BSR 2 отключается примерно через 7 секунд. Красный индикатор гаснет (только при работе с клавишей «Start/Stop»). При работе с пусковой педалью красный индикатор не гаснет.

10.4 Функция BSR с прямой строчкой № 1

Эта функция позволяет выполнять свободную машинную стежку прямыми стежками с заданной длиной до 4 мм. Установленная длина стежка остается постоянной независимо от перемещения материала под лапкой в пределах определенной скорости.

10.5 Функция BSR со строчкой зигзаг № 2

Строчка зигзаг применяется, например, для создания рисунков из ниток. При шитье зигзагом установленная длина стежка не сохраняется неизменной, но функция BSR упрощает работу.

10.6 Подготовка шитья

Установка лапки BSR

ВНИМАНИЕ Линза лапки BSR загрязнена

Машина не распознает лапку BSR.

> Протрите линзу мягкой, слегка увлажненной тряпкой.

- > Поднимите лапку.
- > Поднимите иглу.
- > Выключите машину и отсоедините ее от сети.
- > Отожмите вверх рычажок крепления лапки.



- > Снимите лапку.
- > Вставьте снизу новую лапку BSR в держатель.
- > Отожмите вниз рычажок крепления лапки.
- > Кабель лапки BSR вставьте в гнездо (1).



- > Включите машину.
 - Откроется дисплей BSR и будет активным режим BSR 1.

Замена подошвы лапки

ВНИМАНИЕ Линза лапки BSR загрязнена

Машина не распознает лапку BSR.

- > Протрите линзу мягкой, слегка увлажненной тряпкой.

Стандартная длина стежка составляет 2 мм. При мелких фигурах и пунктирах рекомендуется уменьшать длину стежка на 1 – 1.5 мм.

- > Поднимите иглу.
- > Поднимите лапку.
- > Выключите машину и отсоедините ее от сети.
- > Снимите лапку (См. стр. 46).
- > Сожмите оба прижимных рычажка на лапке BSR.

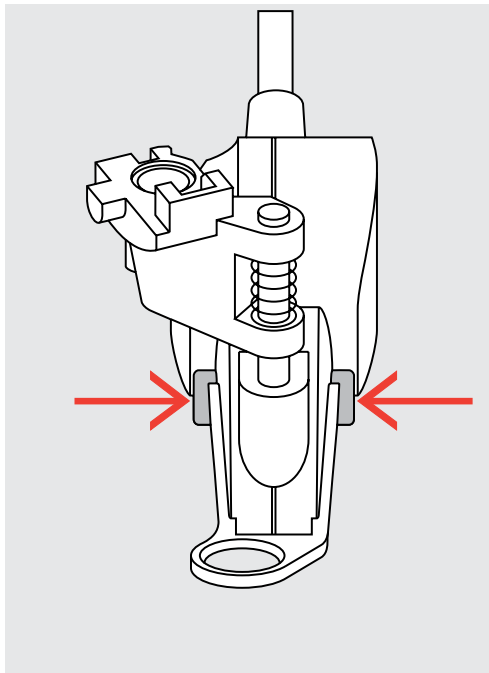

- > Вытяните подошву лапки вниз из направляющей.
- > Вдвиньте новую подошву лапки в направляющую вверх до упора.
- > Установите лапку BSR (См. стр. 142).

10.7 Закрепление начала и конца шва

Закрепление строчки в режиме BSR1 кнопкой «Start/Stop»

Предпосылка:

- Лапка BSR установлена и подключена к машине.
- Дисплей BSR открыт и режим BSR1 активен.

> Опустите транспортер.

> Опустите лапку.



> Нажмите 2 раза кнопку «Игла вверх/вниз».

– Нижняя нитка вытягивается вверх.

> Удерживайте верхнюю и нижнюю нитки.



> Нажмите кнопку «Start/Stop».

– Режим BSR стартует.

> Выполните 5 – 6 закрепительных стежков.

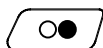

> Нажмите кнопку «Start/Stop».

– Режим BSR останавливается.

> Обрежьте нитки.

Закрепление строчки в режиме BSR2

Предпосылка:

- Лапка BSR установлена и подключена к машине.
- Дисплей BSR открыт и режим BSR2 активен.

> Опустите лапку.



> Нажмите кнопку «Закрепление строчки».

> Нажмите пусковую педаль или клавишу «Start/Stop».

Перемещением материала выполняется несколько коротких стежков, затем активируется установленная длина стежка и функция закрепления строчки автоматически отменяется.

11 Вышивание

11.1 Обзор Вышивальный модуль



1 Вышивальная консоль



2 Крепление пялец

3 Направляющая линейка для машины

4 Подключение к машине

11.2 Поставляемые в комплекте принадлежности

Рисунок	Название	Назначение
	Вышивальная лапка № 26	Для вышивания, штопки и свободной машинной стежки.
	Овальные пяльцы, 145 x 255 мм с вышивальным шаблоном, VAR 00	Для вышивания крупных мотивов. Вышивальный шаблон служит для калибровки пялец и для точного расположения ткани.
	Пяльцы средних размеров, 100 x 130 мм с вышивальным шаблоном	Для вышивания мотивов средних размеров. Вышивальный шаблон служит для калибровки пялец и для точного расположения ткани.
	Малые пяльцы, 72 x 50 мм с вышивальным шаблоном	Для вышивания небольших мотивов. Вышивальный шаблон служит для точного расположения ткани.
	Соединительный кабель для USB	Соединительный кабель для USB служит для передачи данных. Если ПО для вышивания (специальная принадлежность) инсталлировано на компьютере, можно переносить образцы вышивок с компьютера на машину.

Рисунок	Название	Назначение
	Комплект вышивальных игл SUK	Различные размеры игл для вышивания.
	Держатель вышивальных шаблонов	Держатели вышивальных шаблонов служат для установки в пальцах и снятия вышивального шаблона.
	Предохранительная сетка для бобины, белая	Сетка служит для равномерной размотки ниток при гладких поверхностях вышивания.

11.3 Важная информация по вышиванию

Выбор образца вышивки

Простые образцы с небольшим количеством стежков годятся для вышивок на тонких тканях. Плотно вышитые образцы, например, со многими переменами цвета и направления строчек, подходят для более толстых и плотных материалов.

Пробная вышивка

Пробную вышивку нужно всегда выполнять на остатке оригинального материала и с тем же стабилизатором, который будет потом использован. Для пробной вышивки рекомендуется использовать те же цвета, нитки и иглы, которые затем будут применены для вышивального проекта.

Размеры образцов вышивки

Образцы вышивки можно увеличивать или уменьшать на ПК с помощью ПО по вышиванию BERNINA (специальная принадлежность). Лучшие результаты получают при увеличении или уменьшении до 20 %.

Подкладочные стежки

Подкладочные стежки образуют основу образца вышивки и обеспечивают стабилизацию и сохранение формы основания вышивки. Они способствуют также тому, что покрывающие стежки образца вышивки не так глубоко проникают в ячейки или ворс материала.

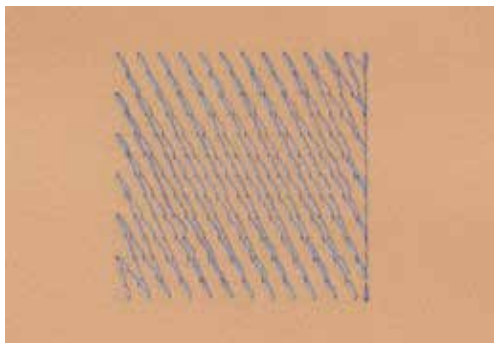

Гладьевой и сатиновый стежок

При гладьевом стежке игла попеременно втыкается в одну, а затем в противоположную сторону контура, так что нитки покрывают фигуру очень плотным зигзагом. Гладьевые стежки подходят для заполнения узких и небольших форм. Они не пригодны для заполнения больших поверхностей, так как длинные стежки являются слишком рыхлыми и не покрывают правильно материал. Существует опасность, что при слишком длинных стежках нитки будут провисать и тем самым нарушится узор вышивки.

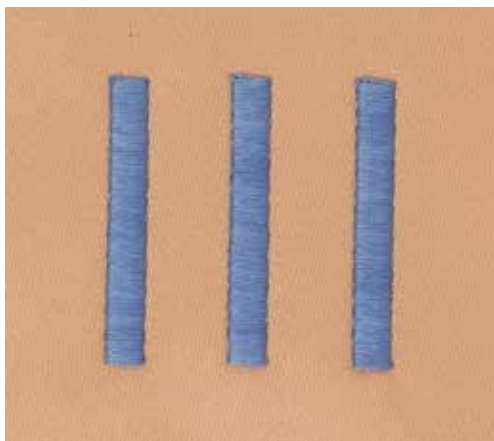

Простегивающие строчки

Большое количество коротких стежков одинаковой длины, смещенных по отношению друг к другу в расположенных почти вплотную друг к другу строчках, образуют плотную поверхность заполнения.

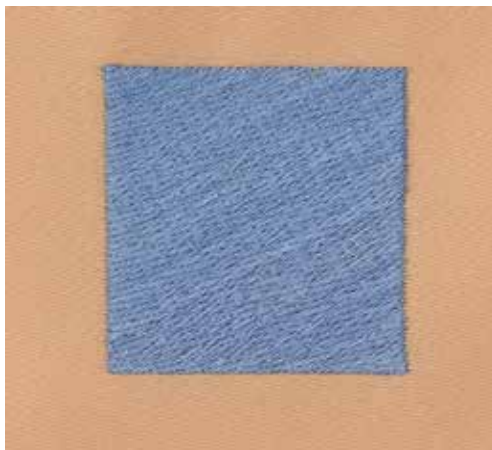

Соединительные стежки

Длинные стежки, используемые для того, чтобы перейти от одной части вышивального мотива к следующей. Перед соединительным стежком и после него выполняются закрепительные стежки.

Соединительные стежки обрезаются.

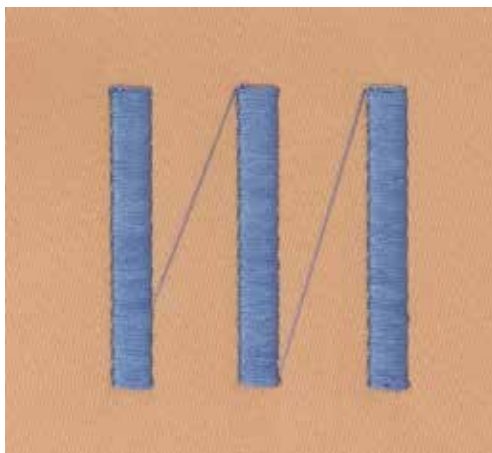

Игольные нитки

Важным для вышивальных ниток является высокое качество (фирменная марка), чтобы исключить различные неполадки, обусловленные неравномерной толщиной или обрывом ниток.

Вышивки выглядят эффектно, эффективно, если в качестве игольной нитки используются лощеные, тонкие вышивальные нитки. Производители ниток предлагают широкий ассортимент цветных ниток.

- Лощеные полиэфирные нитки являются носкими, прочными на разрыв и цветостойкими нитками, пригодными для всех видов вышивания.
- Вискоза является тонким, подобным натуральному, волокном с шелковистым блеском, пригодным для изделий, не подвергающихся интенсивной носке.
- Металлизированные нитки являются тонкими и средней толщины блестящими нитками, используемыми для специальных эффектов в вышивках.
- При использовании металлизированных ниток следует уменьшать скорость и натяжение игольной нитки.



Шпульные нитки

Обычно при вышивании используются черные или белые шпульные нитки. Если обе стороны должны выглядеть одинаково, рекомендуется использовать шпульные и игольные нитки одного цвета.

- Нитка Bobbin Fill является особо мягкой и легкой полиэфирной ниткой, хорошо подходящей для использования в качестве шпульной нитки.
- Эта специальная шпульная нитка обеспечивает равномерное натяжение и оптимальное переплетение игольной и шпульной нитки в стежке.
- Тонкая мерсеризированная хлопчатобумажная нитка, пригодная для вышивания на хлопчатобумажных тканях.



Обрываемый стабилизатор

Благодаря стабилизатору вышивальный проект получается стабильнее. Обрываемый стабилизатор подходит для всех тканых и не растягиваемых материалов. Можно использовать 1 – 2 слоя. Стабилизаторы имеют различную толщины. На крупных вышитых поверхностях стабилизатор остается под вышивальными стежками. Стабилизатор закрепляется на изнанке распыляемым клеем. После вышивания стабилизатор осторожно обрывают.

Обрезаемый стабилизатор

Благодаря стабилизатору вышивальный проект получается стабильнее. Обрезаемый стабилизатор подходит для всех эластичных материалов. Можно использовать 1 - 2 слоя. Стабилизаторы имеют различную толщины. На крупных вышитых поверхностях стабилизатор остается под вышивальными стежками. Стабилизатор закрепляется на изнанке распыляемым клеем. После вышивания стабилизатор осторожно обрезают.

11.4 Обзор вышивальных функций



- | | | | |
|---|------------------------------|----|-----------------------------------|
| 1 | Натяжение верхней нитки | 6 | Показание количества нижней нитки |
| 2 | Показание лапок/Выбор лапок | 7 | Выбор |
| 3 | Выбор палец/индикатор палец | 8 | Обработка |
| 4 | Выбор игольных пластин и игл | 9 | Цвета |
| 5 | Транспортер вверху/внизу | 10 | Вышивание |

11.5 Подготовка к вышиванию

Установка вышивальной лапки № 26

- > Переведите иглу в верхнее положение.
- > Переведите лапку в верхнее положение.
- > Выключите машину и отсоедините ее от сети.
- > Отожмите крепежной рычажок вверх.



- > Снимите лапку.
- > Введите вышивальную лапку № 26 снизу в держатель.
- > Отожмите крепежной рычажок вниз.

Выбор вышивальной лапки № 26

После установки вышивальной лапки № 26 можно выбрать ее и сохранить на машине. Кроме этого, можно просмотреть альтернативные лапки, имеющиеся в распоряжении для соответственно выбранного образца.

- > Включите машину.
- > Выберите вышивальный образец.
- > Нажмите кнопку «Индикатор лапки/Выбор лапки».
- > Выберите вышивальную лапку № 26.



Установка вышивальной иглы



Вышивальные иглы типа 130/705 H-SUK имеют большое ушко и слегка закруглены. Это препятствует изнашиванию ниток при использовании вискозных и хлопчатобумажных ниток. В зависимости от вышивальной иглы рекомендуются номера игл от № 70-SUK до № 90-SUK.

- > Переведите иглу в верхнее положение.
- > Выключите машину и отсоедините ее от сети.
- > Снимите лапку.
- > Ослабьте крепежный винт с помощью серой отвертки Torx.



- > Извлеките иглу.
- > Держите иглу лыской назад.
- > Вдвиньте иглу вверх до упора.
- > Затяните крепежный винт с помощью серой отвертки Torx.

Выбор вышивальной иглы

После замены иглы можно проверить, можно ли использовать ее с выбранной игольной пластиной.



- > Нажмите кнопку «Выбор иглы/игольных пластин».

> Выберите вставленную иглу.



- Если выбранная игольная пластина окажется подходящей к игле, можно начинать процесс вышивания.
- Если выбранная игольная пластина окажется не подходящей к игле, автоматически будет остановлен старт машины.

Выбор типа и толщины иглы

Практичная функция напоминания: чтобы не потерять никакую информацию, можно дополнительно сохранить на машине тип и толщину иглы. Сохраненные тип и толщина иглы могут быть таким образом в любое время проверены.



> Нажмите кнопку «Выбор игольной пластины/иглы».



> Нажмите кнопку «Тип иглы/Толщина иглы».

> Выберите тип (1) вставленной иглы.

> Выберите толщину (2) вставленной иглы.



Установка игольной пластины CutWork/Gerad

Игольная пластина CutWork/Gerad имеет небольшое отверстие в области иглы. Тем самым оптимизируется затягивание стежка (связывание игольной и шпульной ниток). При этом получается красивая строчка.

- > Опустите транспортер (1).



- > Выключите машину и отсоедините ее от сети.
- > Снимите иглу.
- > Снимите лапку.
- > Отожмите вниз правую заднюю часть игольной пластины по маркировке.



- > Снимите игольную пластину.
- > Наложите игольную пластину CutWork/Gerad отверстиями над соответствующими направляющими штифтами и отожмите ее вниз, чтобы она зафиксировалась.

Выбор игольной пластины для прямых стежков и CutWork

После замены игольной пластины можно проверить, можно ли использовать ее с выбранной иглой.



- > Нажмите кнопку «Выбор игольной пластины/иглы».

- > Выберите игольную пластину для прямых стежков и CutWork.



Присоединение вышивального модуля

ВНИМАНИЕ Транспортировка вышивального модуля

Повреждения на соединении вышивального модуля и машины.

- > Перед перевозкой снимите вышивальный модуль с машины.

Предпосылка:

- Приставной столик не должен быть установлен.
- > Установите вышивальный модуль и машину на стабильной, ровной поверхности.
- > Убедитесь, что вышивальная консоль может беспрепятственно перемещаться.
- > Поднимите вышивальный модуль с левой стороны.
- > Осторожно придвиньте вышивальный модуль слева к гнезду вышивального модуля машины.



- > Для снятия вышивального модуля поднимите его с левой стороны и осторожно отведите влево.



Подготовка пялец

Пяльцы состоят из наружной и внутренней рамок. Для каждого пялец имеется свой шаблон. Поле вышивания размечено квадратами размером 1 x 1 см. Средняя точка и угловые точки средних линий снабжены отверстиями. Нужные обозначения можно перенести на ткань.

- > Отметьте на материале среднюю точку вышиваемого образца водорастворимым карандашом.

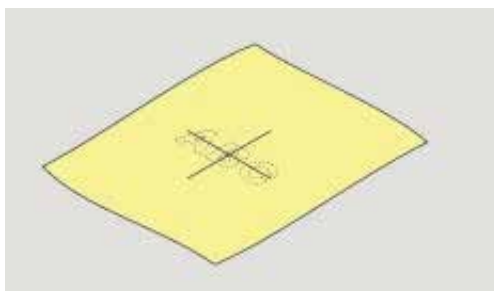

- > Расслабьте регулировочный винт на наружной рамке.
- > Выньте внутреннюю рамку.
- > Убедитесь, что маркировочные стрелки на обеих рамках совпали друг с другом.
- > Установите держатель шаблона.
- > Вложите вышивальный шаблон во внутреннюю рамку таким образом, чтобы надпись BERNINA находилась у передней кромки у маркировочной стрелки, зафиксируйте шаблон.

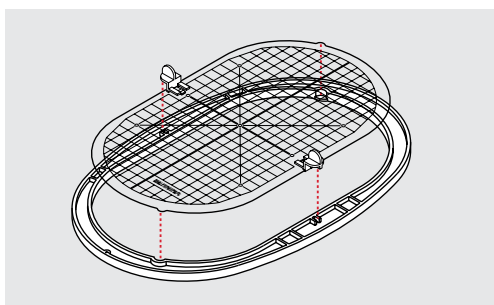

- > Уложите ткань под внутреннюю рамку.
- > Среднюю точку образца вышивки совместите с серединой шаблона.

- > Наложите ткань вместе с внутренней рамкой на наружную рамку так, чтобы маркированные стрелки на обеих рамках совпали друг с другом.

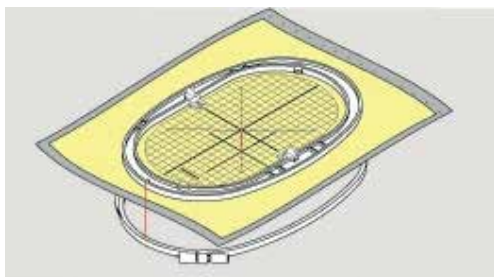

- > Вдвиньте рамки друг в друга так, чтобы не произошло смещения ткани.
- > Закрепите материал в пяльцах.
- > Затяните винт.
- > Извлеките шаблон из пялец с помощью держателя шаблона.

Использование распылителя клея

Использовать распылитель клея рекомендуется для всех эластичных и гладких материалов и трикотажных изделий. Это предотвращает растягивание и скольжение ткани. Аппликации точно фиксируются распылителем клея. Не используйте распылитель клея вблизи от машины, чтобы избежать загрязнения.

- > Нанесите распыляемый клей экономно на стабилизатор с расстояния 25 – 30 см.
- > Прижмите ткань и обрызганный клеем стабилизатор друг к другу без образования складок.
- > Фиксируйте мелкие детали, как например карманы или воротники, на стабилизаторе.
- > Чтобы избежать неровностей, например на махровых тканях или ватине, не натягивайте детали, а распылите клей на стабилизатор и натяните его.
- > Зафиксируйте вышиваемые детали.

Использование крахмального спрея

Крахмальный спрей придает дополнительную жесткость тонким, рыхлым тканям. Под ткань всегда кладите дополнительную прокладку.

- > Распылите крахмальный состав на ткань.
- > Хорошо просушите ткань и при необходимости прогладьте ее утюгом.

Использование приклеиваемого стабилизатора

Приклеиваемые стабилизаторы имеются различной толщины. Рекомендуется использовать приклеиваемые стабилизаторы, которые можно легко отделить от основного материала.

Приклеиваемый стабилизатор подходит для всех материалов, склонных к растягиванию, например, эластичных материалов, таких как трикотаж или джерси.

- > Прикрепите приклеиваемый стабилизатор к изнаночной стороне ткани горячим утюгом.

Использование самоклеющегося стабилизатора

Самоклеющиеся стабилизаторы подходят для таких тканей, как джерси и шелк, а также для вышивальных проектов, которые не растягиваются в пальцах.

- > Растяните стабилизатор в пальцах бумажной стороной вверх.
- > Надрежьте бумагу ножницами и удалите ее из рамки.
- > Наложите материал на клейкую основу и прижмите его.
- > Удалите клейкие остатки перед стартом машины.

Использование водорастворимой пленки



При кружевных вышивках рекомендуется растягивать в пальцах 1 – 3 слоя водорастворимой пленки. Так как образец вышивается не на ткани, вышивка остается на стабилизаторе.

Образцы нужно обязательно соединить короткими стежками, так как в противном случае отдельные образцы распадутся.

Пленка легко удаляется после вышивания растворением в воде. Водорастворимый стабилизатор является защитой для материалов с высоким ворсом, предотвращающей повреждение петель, например, на махровых тканях. Это предотвращает провисание ниток и выглаживание отдельных петель. Водорастворимые пленки подходят для легких тканей, через которые просвечиваются стабилизаторы из других материалов, а также для кружевных вышивок.

- > Наложите стабилизатор на лицевую сторону материала.
- > Закрепите все слои вместе в пальцах.
- > Пленку при необходимости приклейте распыляемым клеем.
- > Изнанку ворсовой ткани дополнительно укрепите подходящим стабилизатором.
- > Растворите образец вышивки и разложите его для сушки на плоской поверхности.

Установка пялец

- > Поднимите иглу.
- > Поднимите вышивальную лапку.
- > Возьмите пальцы в руки так, чтобы лицевая сторона ткани была направлена вверх, а устройство для закрепления пальцев находилось с левой стороны.
- > Заведите пальцы под вышивальную лапку.
- > Сожмите прижимные рычажки (1) устройства закрепления пялец.
- > Установите пальцы (2) над штифтами вышивальной консоли.
- > Отожмите пальцы вниз, чтобы они были зафиксированы.

- > Отпустите прижимные рычажки (1).

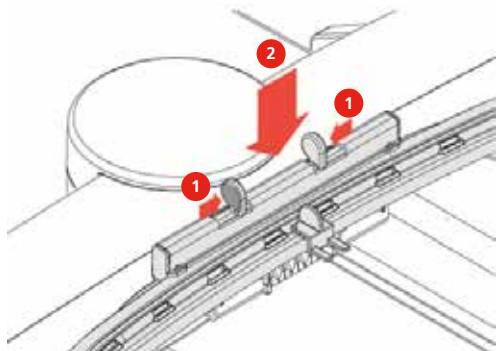

- > Сожмите прижимные рычажки устройства закрепления пялец, чтобы снять пяльцы.
- > Вытяните пяльцы.

11.6 Выбор образца вышивки

Все вышивальные образцы можно либо вышивать напрямую, либо изменять с помощью различных функций, предлагаемых вышивальной машиной. Вы найдете все вышивальные образцы в приложении (См. стр. 201). Кроме того, Вы можете загрузить вышивальные образцы из собственной ячейки памяти или с флеш-накопителя USB BERNINA (специальная принадлежность).

- > Опустите транспортер (1).



- > Установите игольную пластину для прямых стежков и CutWork (См. стр. 155).
- > Установите иглу (См. стр. 153).
- > Установите вышивальную лапку № 26 (См. стр. 152).
- > Нажмите кнопку «Home».



- > Нажмите кнопку «Режим вышивания».

- > Выберите алфавит, вышивальный образец или собственный вышивальный образец из одной из папок.

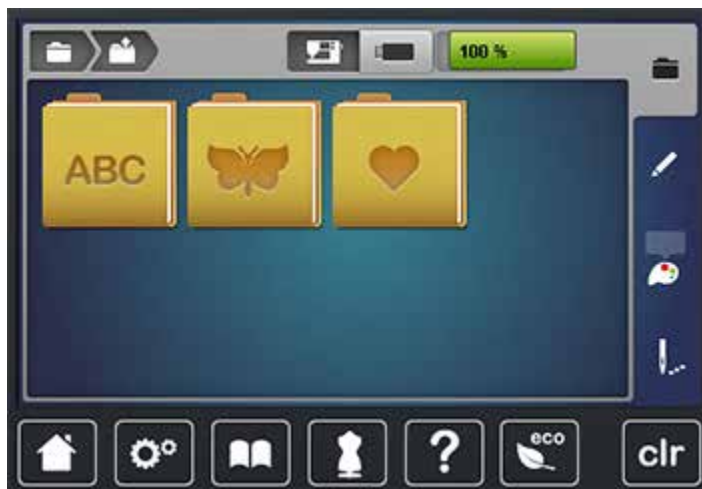

11.7 Пяльцы

Обзор выбора пялец



- | | | | |
|---|--|---|--------------------------|
| 1 | Перемещение пялец влево | 4 | Вспомогательные линии |
| 2 | Перемещение пялец назад | 5 | Середина образца вышивки |
| 3 | Перемещение вышивального модуля для режима шитья | 6 | Выбор пялец |

Замена игольной нитки в режиме вышивания

Перемещение пялец облегчает заправку ниток, если игла находится вблизи от пялец.



> Нажмите клавишу «Индикатор пялец/Выбор пялец».



> Нажмите клавишу «Перемещение пялец влево».

> Заправьте игольную нитку.

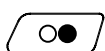

> Нажмите клавишу «Start/Stop», чтобы вернуть пяльцы в предыдущее положение.

Замена шпульной нитки в режиме вышивания

Чтобы было проще заменять шпульку, рекомендуется перед заправкой переместить пяльцы назад. Это даст возможность легче открыть крышку петлителей.



> Нажмите клавишу «Индикатор пялец/Выбор пялец».



> Нажмите клавишу «Перемещение пялец назад».

> Заправьте шпульную нитку.



> Нажмите клавишу «Start/Stop», чтобы вернуть пяльцы в предыдущее положение.

Шитье с подключенным вышивальным модулем

Вышивальный модуль можно расположить таким образом, чтобы даже при подключенном вышивальном модуле можно было осуществлять любые швейные проекты.



> Нажмите клавишу «Индикатор пялец/Выбор пялец».

> Снимите пяльцы.

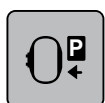

> Нажмите клавишу «Перемещение пялец для режима шитья».



> Нажмите клавишу «Home».



> Нажмите клавишу «Режим шитья».

Установка вспомогательных линий

Благодаря тому, что видны середина пялец и разграфленные в клетку вспомогательные линии, можно лучше разместить образец вышивки.



> Нажмите клавишу «Индикатор пялец/Выбор пялец».

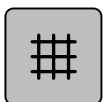

> Нажмите клавишу «Решетка включена/отключена», чтобы показать на дисплее середину пялец.

> Повторно нажмите клавишу «Решетка включена/отключена», чтобы показать разграфленные вспомогательные линии.

> Повторно нажмите клавишу «Решетка включена/отключена», чтобы отключить изображение середины пялец и разграфленных вспомогательных линий.

Выбор середины образца вышивки



> Нажмите клавишу «Индикатор пялец/Выбор пялец».

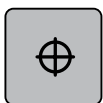

> Нажмите клавишу «Середина образца вышивки», чтобы расположить пяльцы таким образом, чтобы игла находилась точно над серединой образца вышивки.

> Нажмите повторно клавишу «Середина образца вышивки», чтобы расположить пяльцы таким образом, чтобы игла находилась точно над началом образца.

Новое позиционирование пялец

При новом позиционировании образца вышивки пяльцы автоматически переместятся в новую позицию. Поэтому клавиша «Виртуальное позиционирование» автоматически активна и имеет желтую рамку, если встроены пяльцы. Если пяльцы не встроены, клавиша «Виртуальное позиционирование» не нажимается.

Предпосылка:

- Пяльцы встроены.



> Нажмите клавишу «Индикатор пялец/Выбор пялец».

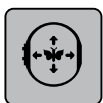

> Нажмите клавишу «Виртуальное позиционирование», чтобы отключить автоматическое движение пялец при новом позиционировании образца вышивки.

> Нажмите повторно клавишу «Виртуальное позиционирование», чтобы включить автоматическое движение пялец при новом позиционировании образца вышивки.

11.8 Обработка образца вышивки

Обработка вышивального образца Обзор



- | | | | |
|---|---|---|---|
| 1 | Увеличение изображения | 6 | Вращение вышивального образца |
| 2 | Перемещение вышивального образца | 7 | Удаление вышивального образца |
| 3 | Зеркальный переворот влево/вправо | 8 | Изменение вида стежка/плотности вышивки |
| 4 | Пропорциональное изменение вышивального образца | 9 | Контроль размера вышивального образца |
| 5 | Зеркальное отображение вниз/вверх | | |



- | | | | |
|---|------------------------|---|--|
| 1 | Уменьшение изображения | 3 | Перемещение изображения |
| 2 | Увеличение изображения | 4 | Перемещение изображения вышивального образца |

Контроль времени вышивания

На дисплее «Обработка» внизу справа (1) показывается приблизительное время вышивания в минутах, а также ширина и высота вышивального образца в миллиметрах.



Регулировка натяжения верхней нитки

Базовые установки натяжения верхней нитки осуществляются автоматически выбором образца строчки и вышивального образца.

Натяжение верхней нитки устанавливается оптимально на заводе BERNINA. Для этого в качестве верхней и нижней ниток используются нитки Metrosene/сералон толщиной 100/2 (Фирма Mettler, Швейцария).

Если применяются другие швейные или вышивальные нитки, в натяжении верхней нитки могут оказаться расхождения. Поэтому необходимо индивидуально настраивать натяжение верхней нитки для швейного или вышивального проекта и для выбранного образца строчки или вышивки.

Чем выше установлено натяжение верхней нитки, тем сильнее натягивается верхняя нитка, и тем сильнее нижняя нитка затягивается в материал. При более слабом натяжении верхней нитки верхняя нитка натягивается слабо, и поэтому нижняя нитка слабее втягивается в ткань.

Изменения натяжения верхней нитки влияют на выбранный образец строчки или вышивки.

Перманентные изменения натяжения верхней нитки для режима шитья (См. стр. 61) и для режима вышивания (См. стр. 65) можно произвести в программе Setup.



> Нажмите кнопку «Натяжение верхней нитки».

- > Переместите движок стилусом или пальцем, чтобы увеличить или уменьшить натяжение верхней нитки.



- > Нажмите на желтую кнопку, чтобы вернуть изменения к базовым установкам.

Изменение изображения

Изображение образца вышивки можно увеличить или уменьшить. Кроме того, изображение можно настроить без изменения или с изменением позиции вышивки.

- > Выберите образец вышивки.



- > Нажмите клавишу «Увеличение изображения», чтобы обработать изображение образца вышивки.



- > Нажмите клавишу «Увеличение изображения» 1 – 4 раза, чтобы увеличивать изображение образца вышивки пошагово.



- > Нажмите клавишу «Уменьшение изображения» 1 – 4 раза, чтобы уменьшать увеличенное изображение образца вышивки пошагово.



- > Нажмите клавишу «Перемещение изображения».
- > Стилусом или пальцем измените изображение образца вышивки.
 - Позиция вышивки не изменится.



- > Нажмите клавишу «Перемещение изображения образца вышивки».
- > Стилусом или пальцем переместите изображение образца вышивки.
 - Позиция вышивки изменяется.



- > Нажмите клавишу «Уменьшение изображения», чтобы вернуться в режим обработки.

Перемещение образца вышивки

- > Выберите образец вышивки.
- > Нажмите клавишу «i»-диалог.

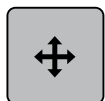

- > Нажмите клавишу «Перемещение образца вышивки».
- > Вращайте клавишу «Многофункциональная клавиша вверх», чтобы переместить образец вышивки в поперечном направлении (горизонтально).
- > Вращайте клавишу «Многофункциональная клавиша вниз», чтобы переместить образец вышивки в продольном направлении (вертикально).
- > Нажмите желтую клавишу, чтобы вернуть изменения к базовым установкам.

Вращение образца вышивки

- > Выберите образец вышивки.
- > Нажмите клавишу «i»-диалог.

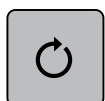

- > Нажмите клавишу «Вращение образца вышивки».
- > Вращайте клавишу «Многофункциональная клавиша вверх» или «Многофункциональная клавиша вниз» вправо, чтобы повернуть образец вышивки по часовой стрелке.
- > Вращайте клавишу «Многофункциональная клавиша вверх» или «Многофункциональная клавиша вниз» влево, чтобы повернуть образец вышивки против часовой стрелки.

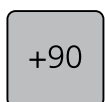

- > Нажмите клавишу «Поворот образца вышивки +90°», чтобы поворачивать образец вышивки шагами в 90°.
- > Нажмите желтую клавишу, чтобы вернуть изменения к базовым установкам.

Пропорциональное изменение размера

- > Выберите образец вышивки.
- > Нажмите клавишу «i»-диалог.

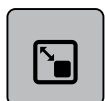

- > Нажмите клавишу «Пропорциональное изменение образца вышивки».
- > Вращайте клавишу «Многофункциональная клавиша вверх» или «Многофункциональная клавиша вниз» вправо, чтобы пропорционально увеличивать образец вышивки.
- > Вращайте клавишу «Многофункциональная клавиша вверх» или «Многофункциональная клавиша вниз» влево, чтобы пропорционально уменьшать образец вышивки.
- > Нажмите желтую клавишу, чтобы вернуть изменения к базовым установкам.

Зеркальный поворот образца вышивки

- > Выберите образец вышивки.
- > Нажмите клавишу «i»-диалог.



- > Нажмите клавишу «Зеркальный поворот влево/вправо», чтобы зеркально отобразить образец вышивки в поперечном направлении (горизонтально).



- > Нажмите клавишу «Зеркальный поворот вверх/вниз», чтобы зеркально отобразить образец вышивки в продольном направлении (вертикально).

- > Нажмите желтую клавишу, чтобы вернуть изменения к базовым установкам.

Контроль размера образца вышивки

Можно проверить, подходит ли размер вышивального образца в пяльцы.

- > Выберите вышивальный образец.
- > Нажмите кнопку «i»-диалог.

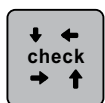

- > Нажмите кнопку «Контроль размера вышивального образца».
- > Нажмите кнопку «Верхний левый угол», чтобы выбрать верхний левый угол вышивального образца.
- > Нажмите кнопку «Верхний правый угол», чтобы выбрать верхний правый угол вышивального образца.
- > Нажмите кнопку «Нижний левый угол», чтобы выбрать нижний левый угол вышивального образца.
- > Нажмите кнопку «Нижний правый угол», чтобы выбрать нижний правый угол вышивального образца.





- > Нажмите кнопку «Середина вышивального образца», чтобы выбрать середину вышивального образца.
- > Вращайте «Многофункциональную клавишу вверх», чтобы переместить вышивальный образец в поперечном направлении (горизонтально).
- > Вращайте «Многофункциональную клавишу вниз», чтобы переместить вышивальный образец в продольном направлении (вертикально).

Замена гладьевого стежка на простегивающий

- > Выберите вышивальный образец.
- > Нажмите кнопку «i»-диалог.



- > Нажмите кнопку «Изменение вида стежка/плотности вышивки».
- > Нажмите выключатель в верхней части дисплея (1), чтобы установить стегальный стежок.
- > Установите нужную длину стежка (2) кнопками «-» или «+».



Изменение плотности вышивального стежка

- > Выберите вышивальный образец.
- > Нажмите кнопку «i»-диалог.
- > Нажмите кнопку «Изменение вида вышивки/плотности вышивки».



- > Установите нужную плотность вышивки (1) кнопками «-» или «+».



11.9 Управление образцом вышивки

Сохранение образца вышивки в собственной ячейке памяти

- > Обработайте образец вышивки.

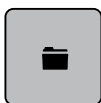

- > Нажмите клавишу «Выбор».



- > Нажмите клавишу «Сохранение образца вышивки».

- Образец вышивки, который должен быть сохранен, будет окантован желтым цветом.

- Клавиша «Вышивальная машина» активирована.



- > Нажмите клавишу «Подтвердить».



Сохранение образца вышивки на флеш-накопителе BERNINA USB

- > Обработайте образец вышивки.

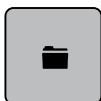

- > Нажмите клавишу «Выбор».





- > Нажмите клавишу «Сохранение образца вышивки».

- Образец вышивки, который должен быть сохранен, будет окантован желтым цветом.

- > Вставьте флеш-накопитель BERNINA USB в гнездо (1).



-  > Нажмите клавишу «Флеш-накопитель USB».
-  > Нажмите клавишу «Подтвердить».

Перезапись образца вышивки в собственной ячейке памяти

- > Обработайте образец вышивки.

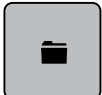
-  > Нажмите клавишу «Выбор».

-  > Нажмите клавишу «Сохранение образца вышивки».

- Образец вышивки, который должен быть сохранен, будет окантован желтым цветом.

-  – Клавиша «Вышивальная машина» активирована.

- > Выберите образец вышивки, который нужно перезаписать.

-  > Нажмите клавишу «Подтвердить».

Перезапись образца вышивки на флеш-накопителе BERNINA USB

- > Обработайте образец вышивки.

-  > Нажмите клавишу «Выбор».

-  > Нажмите клавишу «Сохранение образца вышивки».

- Образец вышивки, который должен быть сохранен, будет окантован желтым цветом.

- > Вставьте флеш-накопитель BERNINA USB в гнездо (1).



-  > Нажмите клавишу «Флеш-накопитель USB».

> Выберите образец вышивки, который нужно перезаписать.



> Нажмите клавишу «Подтвердить».

Загрузка образца вышивки из собственной ячейки памяти



> Нажмите клавишу «Выбор».



> Нажмите клавишу «Загрузка образца вышивки».



> Выберите папку «Собственные образцы вышивки».

> Выберите образец вышивки.

Загрузка образца вышивки с флеш-накопителя BERNINA USB

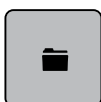

> Нажмите клавишу «Выбор».

> Вставьте флеш-накопитель BERNINA USB в гнездо (1).



> Нажмите клавишу «Флеш-накопитель USB».

> Выберите собственный образец вышивки.

Удаление образца вышивки из собственной ячейки памяти

Сохраненные в собственной ячейке памяти образцы вышивок можно удалять по отдельности. В программе Setup можно удалить все собственные образцы вышивок (См. стр. 72).



> Нажмите клавишу «Выбор».



> Нажмите клавишу «Удаление образца вышивки».



– Клавиша «Вышивальная машина» активирована.

> Выберите образец вышивки, который нужно удалить.

> Нажмите клавишу «Подтвердить».



Удаление образца вышивки с флеш-накопителя BERNINA USB

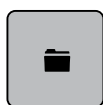

> Нажмите клавишу «Выбор».



> Нажмите клавишу «Удаление образца вышивки».

> Вставьте флеш-накопитель BERNINA USB в гнездо (1).



> Нажмите клавишу «Флеш-накопитель USB».

> Выберите образец вышивки, который нужно удалить.



> Нажмите клавишу «Подтвердить».

11.10 Меню вышивания

Обзор меню вышивания

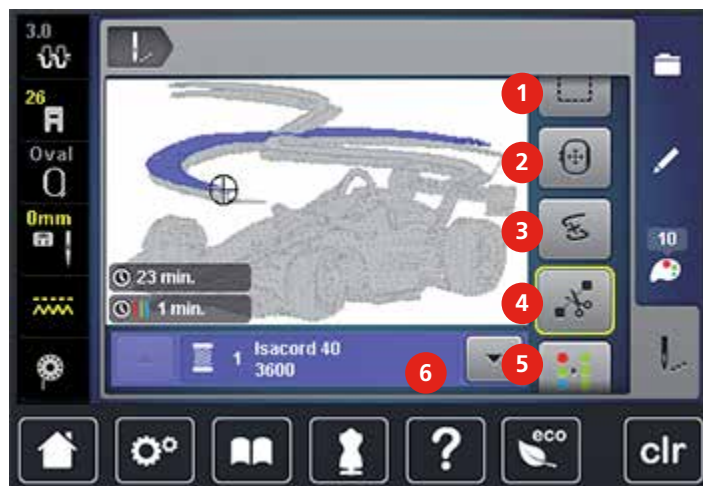

- | | | | |
|---|--|---|--|
| 1 | Сметывание | 4 | Обрезание соединительных стежков |
| 2 | Перемещение пялец | 5 | Включение/отключение многоцветного образца вышивки |
| 3 | Контроль последовательности вышивания при обрыве нитки | 6 | Индикатор цвета |

Изменение цветов вышивального образца



Надпись всегда вышивается одним цветом. Чтобы вышить отдельные буквы или слова другим цветом, нужно выбрать каждую букву или каждое слово по отдельности и расположить их в области вышивания.

> Выберите вышивальный образец.



> Нажмите кнопку «Цвета».

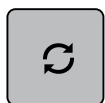

> Нажмите кнопку «Изменение цвета/изготовителя» рядом с цветом, который должен быть изменен.

> Ведите стилусом или пальцем вверх или вниз по экрану, чтобы просмотреть другие цвета.



> Нажмите кнопку «Выбор цвета номером», чтобы выбрать цвет заданием номера цвета.

> Выберите нужный цвет.



> Нажмите кнопку «Вышивание»

Изменение марки ниток

> Выберите вышивальный образец.



> Нажмите кнопку «Цвета».

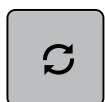

> Нажмите кнопку «Изменение цвета/изготовителя».



> Нажмите кнопку «Прокрутка вправо вверх», чтобы увидеть другие марки ниток.

> Ведите стилусом или пальцем вверх или вниз по экрану, чтобы просмотреть другие марки ниток.



> Измените все марки ниток.



> Нажмите кнопку «Вышивание»

Добавление сметочных стежков

> Выберите образец вышивки.



> Нажмите клавишу «Вышивание».



- > Нажмите клавишу «Сметывание», чтобы вышить сметочные стежки вдоль образца вышивки.
- > Нажмите повторно клавишу «Сметывание», чтобы вышить сметочные стежки вдоль пялец.
- > Нажмите повторно клавишу «Сметывание», чтобы отключить сметочные стежки.

Перемещение пялец

Если образец вышивки настолько велик, что необходимо повторное закрепление в пяльцах, можно по окончании переместить пяльцы к последнему стежку уже вышитого образца.

- > Выберите образец вышивки.



- > Нажмите клавишу «Вышивание».

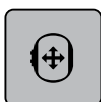

- > Нажмите клавишу «Перемещение пялец».
- > Вращайте клавишу «Многофункциональная клавиша вверх», чтобы переместить пяльцы в поперечном направлении (горизонтально).
- > Вращайте клавишу «Многофункциональная клавиша вниз», чтобы переместить пяльцы в продольном направлении (вертикально).

Новое позиционирование иглы

Если нитка рвется, можно с помощью функции контроля последовательности вышивания заново позиционировать иглу в вышивальном образце.

- > Выберите вышивальный образец.



- > Нажмите кнопку «Вышивание»



- > Нажмите кнопку «Контроль последовательности вышивания при обрыве нитки».
 - В левой части дисплея появляется компактное изображение вышивального образца. В правой части вышивальный образец изображен в увеличенном виде.
- > Выберите нужную позицию в компактном изображении стилусом или пальцем.
- > Вращайте кнопку «Многофункциональная клавиша вверх», чтобы перемещать пяльцы стежок за стежком.
- > Вращайте кнопку «многофункциональная клавиша вниз», чтобы перемещать пяльцы крупными шагами.
- > Нажмите кнопку «Увеличительное стекло», чтобы выбрать нужный стежок.



Обрезание соединительных стежков

Функция активна по умолчанию и соединительные стежки обрезаются автоматически. Если функцию деактивировать, нужно обрезать соединительные стежки между образцами вышивок вручную.

> Выберите образец вышивки.



> Нажмите клавишу «Вышивание».

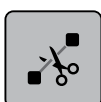

> Нажмите желтую клавишу «Обрезание соединительных стежков», чтобы отключить функцию.

Вышивание одноцветного образца вышивки

> Выберите образец вышивки.



> Нажмите клавишу «Вышивание».

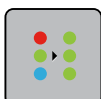

> Нажмите клавишу «Включение/отключение многоцветного образца вышивки».

Вышивание отдельного цвета

Каждый цвет образца вышивки может быть выбран отдельно. В этом случае пальцы перемещаются к первому стежку активного цвета. Таким образом, можно вышить соответствующий активный цвет в отдельности или в другой последовательности.

Соединительные стежки остаются при этом видимыми.

> Выберите образец вышивки.



> Нажмите клавишу «Вышивание».



> Нажмите клавишу «Прокрутка вниз», чтобы выбрать следующий цвет образца вышивки.



> Нажмите клавишу «Прокрутка вверх», чтобы выбрать предыдущий цвет образца вышивки.

11.11 Вышивание кнопкой «Пуск/остановка»



> Держите кнопку «Пуск/остановка» нажатой до тех пор, пока не стартует вышивальная машина.

– Вышивальная машина вышивает примерно 7 стежков и автоматически останавливается.

> Поднимите вышивальную лапку.

> Обрежьте концы ниток в начале вышивания согласно анимации.

- > Нажмите кнопку «Пуск/остановка» и продолжайте вышивать.
 - Все части образца активного цвета будут вышиты.
 - Вышивальная машина в конце автоматически останавливается.
 - Обе нитки автоматически обрезаются.
 - Вышивальная машина автоматически переключается на новый цвет.
- > Замените цвет верхней нитки.
- > Вышейте новый цвет.
 - После изготовления вышивального образца машина автоматически останавливается, а нитки автоматически обрезаются.

11.12 Вышивание пусковой педалью

Вышивание пусковой педалью рекомендуется в тех случаях, когда нужно вышить, например, маленький участок. Во время вышивания пусковой педалью она должна быть все время нажата.

- > Нажмите пусковую педаль, чтобы начать вышивать.
 - Вышивальная машина выполнит около 7 стежков и автоматически остановится.
- > Отпустите пусковую педаль.
- > Поднимите вышивальную лапку.
- > Обрежьте конец нитки в начале вышивки согласно анимации.
- > Нажмите пусковую педаль и продолжайте вышивать.

11.13 Создание надписи



Надпись всегда вышивается одним цветом. Чтобы вышить отдельные буквы или слова другим цветом, нужно выбрать каждую букву или каждое слово по отдельности и расположить их в области вышивания.

Текст можно по желанию расположить в пальцах. Если вышивальный образец расположен вне палец, пальцы на дисплее окрасятся красным цветом. С помощью выбора палец можно проверить, возможно ли вышить образец с другими пальцами. Если текст не помещается в пальцы, можно например скомбинировать вместе отдельные слова и расположить их друг под другом, как будет показано ниже на одном примере.



- > Выберите папку «Алфавиты».
- > Выберите шрифт.
- > Задайте текст «Made to».
- > Нажмите кнопку (1) (стандартная установка), чтобы использовать заглавные буквы.
- > Нажмите кнопку (2), чтобы использовать строчные буквы.

- > Нажмите кнопку (3), чтобы использовать цифры и математические символы.
- > Нажмите кнопку (4), чтобы использовать служебные символы.



- > Нажмите кнопку «DEL», чтобы удалить отдельные буквы введенного текста.



- > Нажмите кнопку «Подтвердить», чтобы перенять текст.



- > Нажмите кнопку «Индикатор палец/Выбор палец».
- > Выберите нужные пальцы и следуйте указаниям на дисплее.
- > Повторно нажмите кнопку «Индикатор палец/Выбор палец», чтобы вернуться в режим обработки.



- > Нажмите кнопку «i»-диалог.

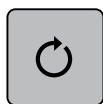

- > Нажмите кнопку «Вращение образца».



- > Нажмите кнопку «+90», чтобы повернуть текст на 90°.
- > Нажмите кнопку «i» (1).



- > Нажмите кнопку «Перемещение образца».
- > Вращайте «Многофункциональную клавишу вверх», чтобы переместить вышивальный образец в поперечном направлении (горизонтально).
- > Вращайте «Многофункциональную клавишу вниз», чтобы переместить вышивальный образец в продольном направлении (вертикально).

> Нажмите на желтые кнопки, чтобы вернуть изменения к базовым установкам.



12 Приложение

12.1 Уход и чистка

Чистка дисплея

- > Протрите дисплей мягкой, слегка увлажненной тряпкой из микроволокна.

Чистка транспортера

ОСТОРОЖНО Электрические составляющие.

Опасность повреждения иглы и челнока.

- > Выключите машину и отсоедините ее от сети.

Периодически удаляйте обрезки ниток из-под игольной пластины.

- > Снимите лапку и удалите иглу.
- > Нажмите клавишу «Транспортер вверх/вниз» (1), чтобы опустить транспортер.



- > Снимите игольную пластину.
- > Почистите транспортер щеткой-кисточкой.

Смазка машины

ОСТОРОЖНО Электрические составляющие.

Опасность повреждения иглы и челнока.

- > Выключите машину и отсоедините ее от сети.

Предпосылка:

- Игольная пластина снята.

- > Капните 1 каплю поставляемого BERNINA масла.



Чистка механизма челнока

⚠ ОСТОРОЖНО Электрические составляющие.

Опасность повреждения иглы и челнока.

- > Выключите машину и отсоедините ее от сети.

- > Откройте крышку петлителей.
- > Извлеките шпульный колпачок.
- > Отожмите влево рычажок расцепления.



- > Откиньте запорную скобу с черной крышкой корпуса хода челнока.
- > Извлеките челнок.



- > Очистите корпус хода челнока щеткой-кисточкой, не применяйте острых предметов.
- > Держите челнок двумя пальцами за штифт в центре.

- > Вставьте челнок нижним кантом вперед косо сверху вниз за крышку корпуса хода челнока.
- > Расположите челнок так, чтобы оба кулачка на толкателе челнока попали в соответствующие отверстия челнока, и чтобы в отверстиях челнока была видна красная маркировка на толкателе челнока.
- > Вставьте челнок.
 - Челнок намагничен и притягивается в нужное положение.
- > Закройте крышку корпуса хода челнока и запорную скобу, рычажок расцепления должен быть зафиксирован.
- > Для проверки поверните маховое колесо.
- > Установите шпульный колпачок.

Смазка челнока

ОСТОРОЖНО Электрические составляющие.

Опасность повреждения иглы и челнока.

- > Выключите машину и отсоедините ее от сети.

- > Извлеките шпульный колпачок.
- > Отожмите влево рычажок расцепления.



- > Откиньте запорную скобу с черной крышкой корпуса хода челнока.
- > Извлеките челнок.



- > Введите масло BERNINA в оба накопителя, так чтобы войлок стал влажным, и убедитесь в том, что маркированная красным поверхность вокруг втулки челнока осталась сухой.



- > Держите челнок двумя пальцами за штифт в центре.
- > Вставьте челнок нижним кантом вперед косо сверху вниз за крышку корпуса хода челнока.
- > Расположите челнок так, чтобы оба кулачка на толкателе челнока попали в соответствующие отверстия челнока, и чтобы в отверстиях челнока была видна красная маркировка на толкателе челнока.
- > Вставьте челнок.
 - Челнок намагничен и притягивается в нужное положение.
- > Закройте крышку корпуса хода челнока и запорную скобу, рычажок расцепления должен быть зафиксирован.
- > Для проверки поверните маховое колесо.
- > Установите шпульный колпачок.

12.2 Устранение неполадок







Неполадки	Причина	Решение
Неравномерная строчка	Слишком сильное или слишком слабое натяжение верхней нитки.	> Отрегулируйте натяжение верхней нитки.
	Игла затуплена или искривлена.	> Замените иглу и убедитесь, что используете новую качественную иглу BERNINA.
	Игла плохого качества.	> Используйте новые качественные иглы BERNINA.
	Нитки плохого качества.	> Используйте качественные нитки.
	Неправильное соотношение между иглой и ниткой.	> Подберите подходящую к нитке иглу.
	Неправильно заправлена нитка.	> Заново заправьте нитку.
	Ткань подталкивали.	> Ведите ткань равномерно.
Неравномерная строчка	Используется неправильный шпульный колпачок.	> Используйте поставляемый шпульный колпачок с треугольниками.
Пропуск стежков	Неправильная игла.	> Используйте иглы системы 130/705H.
	Игла затуплена или искривлена.	> Замените иглу.
	Игла плохого качества.	> Используйте новые качественные иглы BERNINA.
	Игла неправильно установлена.	> Игла должна быть введена в иглодержатель до упора с направленной назад лыской на колбе и привинчена.
	Неправильная форма острия иглы.	> Выберите иглу, соответствующую свойствам швейного проекта.



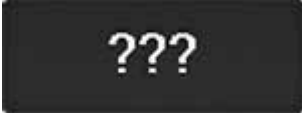





Неполадки	Причина	Решение
Неверный шов	Остатки ниток между нитенатяжными шайбами.	> Проведите несколько раз сложенную тонкую ткань (не используйте края среза) через нитенатяжные шайбы.
	Неправильно заправлена нитка.	> Заново заправьте нитку.
	Остатки ниток под пружиной шпульного колпачка.	> Удалите остатки ниток из-под пружины.
Обрыв верхней нитки	Неправильное соотношение между иглой и ниткой.	> Подберите подходящую к нитке иглу.
	Слишком сильное натяжение верхней нитки.	> Ослабьте натяжение верхней нитки.
	Неправильно заправлена нитка.	> Заново заправьте нитку.
	Нитки плохого качества.	> Используйте качественные нитки.
	Повреждение прорези игольной пластины или острия челнока.	> Свяжитесь с дилером BERNINA, чтобы устранить повреждения.
		> Замените игольную пластину.
	Нитка застряла в нитепритягивателе.	
> Осторожно вытяните крышку снизу вперед.		
> Слегка откиньте крышку вверх, чтобы снять ее.		
> Удалите остатки ниток.		
> Вставьте крышку и завинтите ее отверткой.		

Неполадки	Причина	Решение
Обрыв нижней нитки	Поврежден шпульный колпачок.	> Замените шпульный колпачок.
	Повреждена прорезь игольной пластины.	> Свяжитесь с дилером BERNINA, чтобы устранить повреждения. > Замените игольную пластину.
	Игла затуплена или искривлена.	> Замените иглу.
Поломка иглы	Игла неправильно установлена.	> Игла должна быть введена в иглодержатель до упора с направленной назад лыской на колбе и привинчена.
	Ткань подталкивали.	> Ведите ткань равномерно.
	Подталкивается толстая ткань.	> Используйте для толстых материалов подходящую лапку, например, лапку для джинсовой ткани № 8. > Применяйте компенсирующие пластинки при утолщенных швах.
	Нитки с узелками.	> Используйте качественные нитки.
Дисплей не реагирует	Неверные данные юстировки.	> Выключите машину. > Включите машину и одновременно нажмите кнопки «Игла слева/справа» и держите их нажатыми. > Заново отрегулируйте дисплей.
	Включен режим есо.	> Нажмите клавишу «есо».
Ширина строчки не переставляется	Выбранную иглу и игольную пластину нельзя использовать вместе.	> Замените иглу. > Замените игольную пластину.
Слишком низкая скорость шитья	В помещении неблагоприятная температура.	> За 1 час до начала шитья поместите машину в помещение с комнатной температурой.
	Установки в программе Setup.	> Установите скорость шитья в программе Setup. > Установите регулятор скорости.

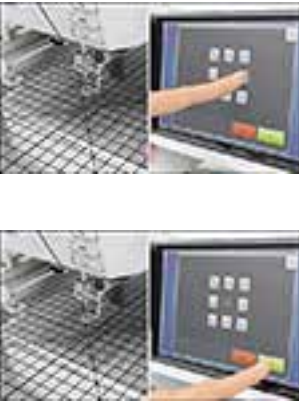
12.3 Сообщение об ошибке

Показание на дисплее	Причина	Решение
	Неизвестный номер строчки.	> Проверьте данные и введите новый номер.
	Выбор образцов в режиме комбинации невозможен.	> Комбинируйте другие образцы.
	Транспортер не опущен.	> Нажмите кнопку «Транспортер вверх/вниз», чтобы опустить транспортер.
	Выбранные игла и игольная пластина не могут использоваться вместе.	> Замените иглу. > Замените игольную пластину.
	Игла не находится в верхнем положении.	> Установите положение иглы маховиком.
	Верхняя нитка израсходована.	> Заново заправьте нитки.
	Обрыв верхней нитки.	> Заново заправьте нитки.
	Нижняя нитка израсходована.	> Заново заправьте нитки.
	Обрыв нижней нитки.	> Почистите механизм челнока. > Заново заправьте нитки.

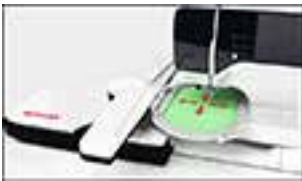
Показание на дисплее	Причина	Решение
	<p>Главный мотор не работает.</p>	<ul style="list-style-type: none"> > Почистите механизм челнока. > Удалите челнок и убедитесь в том, что к магнитной спинке челнока не прилипли сломанные кончики иглы. > Отключите нитеулавливатель в программе Setup.
	<p>Ткань под лапкой слишком толстая.</p>	<ul style="list-style-type: none"> > Уменьшите толщину ткани.
	<p>Из-за вибрации прервался контакт между машиной и вышивальным модулем.</p>	<ul style="list-style-type: none"> > Убедитесь, что вышивальный модуль и машина установлены на стабильной, ровной поверхности. > Подсоедините вышивальный модуль к машине.
	<p>Позиция иглы не совпадает с серединой пялец.</p>	<ul style="list-style-type: none"> > Проведите юстировку пялец.
	<p>Вышивальный модуль не установлен.</p>	<ul style="list-style-type: none"> > Подсоедините вышивальный модуль к машине. > Свяжитесь с дилером BERNINA, чтобы проверить машину.
	<p>Пяльцы не установлены.</p>	<ul style="list-style-type: none"> > Установите пяльцы.

Показание на дисплее	Причина	Решение
	<p>Пяльцы установлены.</p>	<p>> Снимите пяльцы.</p>
	<p>Пяльцы перемещаются.</p>	<p>> Нажмите кнопку «Подтверждение».</p>
	<p>Образец вышивки частично находится за пределами пялец.</p>	<p>> Расположите образец вышивки заново и снова вышейте его.</p>
	<p>Образец вышивки слишком большой.</p>	<p>> Уменьшите образец вышивки. > Установите более крупные пяльцы.</p>
<p>Слишком мало свободной памяти на флеш-накопителе BERNINA USB (специальная принадлежность).</p>	<p>Недостаточно свободной памяти на флеш-накопителе BERNINA USB (специальная принадлежность).</p>	<p>> Убедитесь, что используется флеш-накопитель BERNINA USB(специальная принадлежность). > Удалите данные с флеш-накопителя USB BERNINA (специальная принадлежность).</p>
<p>На флеш-накопителе BERNINA USB (специальная принадлежность) нет персональных данных.</p>	<p>На флеш-накопителе BERNINA USB (специальная принадлежность) нет персональных данных для восстановления.</p>	<p>> Убедитесь, что сохранены данные и установки на флеш-накопителе BERNINA USB (специальная принадлежность).</p>

Показание на дисплее	Причина	Решение
<p>При загрузке ПО произошел сбой.</p>	<p>На флеш-накопителе USB не найдена новая версия.</p>	<ul style="list-style-type: none"> > Убедитесь, что сжатый файл ZIP для актуализации ПО распакован. > Убедитесь в том, что данные для загрузки ПО сохранены прямо на носителе данных, а не в папке на флеш-накопителе USB. > Актуализируйте ПО.
	<p>Машину нужно почистить или смазать маслом.</p>	<ul style="list-style-type: none"> > Почистите машину. > Смажьте машину.

Показание на дисплее	Причина	Решение
<p>Пора осуществить регулярный сервис. Свяжитесь со своим дилером для назначения срока.</p>	<p>Необходимо техническое обслуживание машины.</p> <p>Показание появляется по истечении запрограммированного интервала между сроками проведения сервиса.</p> <p>Важная информация: При выполнении работ по чистке и техобслуживанию гарантируется функционирование и продолжительность службы машины. Невыполнение этих работ может повлиять на срок пользования и ограничить гарантийные услуги. Объем расходов на работы по техобслуживанию регламентирован внутри государства. Ваш дилер или Ваш сервисный центр с удовольствием дадут Вам информацию об этом.</p>	<ul style="list-style-type: none"> > Свяжитесь с дилером BERNINA. > Временно удалите показание нажатием на клавишу «ESC». <p>После третьего удаления сообщение появится лишь по истечении следующего интервала между сроками проведения сервиса.</p>

12.4 Хранение и утилизация

Хранение машины

Рекомендуется хранить машину в оригинальной упаковке. Если машина хранилась в холодном помещении, необходимо перед использованием поддержать ее примерно 1 час в помещении с комнатной температурой.

- > Выключайте машину и отсоединяйте ее от сети.
- > Не храните машину на открытом воздухе.
- > Защищайте машину от влияния атмосферных воздействий.

Утилизация машины

BERNINA International AG считает себя обязанной защищать окружающую среду. Мы стараемся повышать экологичность наших продуктов, непрерывно улучшая их форму и технологию производства.

Если машиной уже не пользуются, ее нужно экологически рационально утилизировать согласно общегосударственным нормативам. Ее нельзя утилизировать с бытовыми отходами. В случае сомнения отнесите машину в близлежащий специализированный магазин BERNINA.

- > Почистите машину.
- > Рассортируйте составные элементы по составу и утилизируйте их согласно действующим в Вашей местности порядкам и законам.

12.5 Технические данные

Обозначение	Значение	Единица измерения
Максимальная толщина ткани	12.5	мм
Подсветка	30	LED
Максимальная скорость шитья	1000	spm/rpm
Масса без катушкодержателя	522/214/358	мм
Вес	14	кг
Потребление энергии	140	ватт
Входное напряжение	100-240	вольт
Класс защиты (электротехника)	II	

13 Обзор образцов строчек

13.1 Рабочие строчки

1	2	3	4	5	6	7	8	9	10	11
12	13	14	15	16	17	18	19	20	22	23
24	25	27	29	30	32	33				

13.2 Петли для пуговиц

51	52	53	54	56	57	59	63	69	60	61
62										

13.3 Декоративные строчки

Строчки «Природа»

101	102	103	104	108	111	112	113	114	115	119
120	121	122	123	125	128	130	136	137	143	146
147	152									

Крестообразные стежки

301	302	303	304	305	306	307	308	311	314	323
324	325	326								

Гладьевые строчки

401	402	405	406	407	413	414	415	416	417	418
419	422	423	424	425	426	427	428	439	441	442
447	461	464								

Строчки «Орнаменты»

601	602	603	605	607	608	609	610	612	613	615
616	620	621	624	625	626	627	630	631	633	635
636	637	639	643	644	645	646	649	650	652	653
654	656	657	660	662	663	677	684	685		

Строчки «Домашний текстиль»

701	702	705	706	708	709	710	711	712	713	714
715	717	719	720	721	722	723	724	725	726	727
730	731	732	734	738	740	741	742	746	748	749
750	751	772	775	777	779					

Детские строчки

902	903	904	906	907	908	911	913	914	916	917
920	921	925	926	929	930	934	935	938	939	940
942	947									

Стежки для квилтов

1324	1325	1327	1328	1329	1330	1331	1332	1333	1334	1335
1336	1337	1338	1339	1340	1341	1342	1343	1344	1345	1346
1347	1348	1352	1353	1354	1355	1356	1357	1358	1359	

14 Обзор образцов вышивки







14.1 Обработка образца вышивки







Дайте полную свободу своей креативности. В Вашем распоряжении имеется разносторонний выбор образцов вышивки.

Если под номером образца вышивки стоит одна из следующих иконок, Вы найдете дополнительную информацию на сайте www.bernina.com/7series















	Свободные кружева		CutWork Design (образец)
	Ажурная вышивка		PaintWork Design (образец)
	Бахрома		CrystalWork Design (образец)
	Аппликация		PunchWork







14.2 Квилт

№	Вышивальный образец Цвета	Ширина x высота в мм	№	Вышивальный образец Цвета	Ширина x высота в мм
12380-22		110.6 60.9	12380-09		111.6 61.6
12380-08		89.2 89.1	12380-04		83.1 89.9
BD501_48		63.5 61.1	BD502_48		61.5 60.7





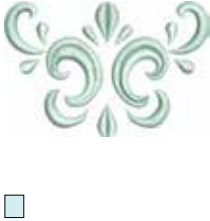
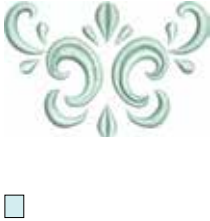

№	Вышивальный образец Цвета	Ширина x высота в мм	№	Вышивальный образец Цвета	Ширина x высота в мм
BD554_48		109.9 109.9	BD837_48		123.6 123.6
BD562_48		63.9 126.0	BD563_48		89.7 89.6
BD568_48		109.5 160.3	BD669_48		67.1 215.4







14.3 Украшения

№	Вышивальный образец Цвета	Ширина x высота в мм	№	Вышивальный образец Цвета	Ширина x высота в мм
82007-11 	 	111.7 94.2	CM198_48 	 	96.1 106.0
FB033	 	99.3 99.6	FB106	 	128.1 92.6
FB323_48	 	64.6 80.7	FQ871_48	 	132.3 170.9















№	Вышивальный образец Цвета	Ширина x высота в мм	№	Вышивальный образец Цвета	Ширина x высота в мм
FB126		86.9 102.2	NA959_48 		75.6 103.7
NB385_48		86.2 174.0	NB481_48 		123.4 67.6
NB749_48		126.5 262.8	HE428 		75.1 49.5

14.4 Цветы



















№	Вышивальный образец Цвета	Ширина x высота в мм	№	Вышивальный образец Цвета	Ширина x высота в мм
FP814		88.0 84.4	FP246		65.6 61.8
BD182		58.3 83.1	FQ522_48		56.5 159.6
FQ527_48		90.3 141.4	FQ562_48		90.3 156.3



№	Вышивальный образец Цвета	Ширина x высота в мм	№	Вышивальный образец Цвета	Ширина x высота в мм
FQ722_48		80.0 90.6	FQ808_48		123.9 142.5
HE700		103.1 162.8	WS641_48		72.6 151.4
82004-34 		198.8 281.3	21009-21		64.9 107.7

14.5 Дети





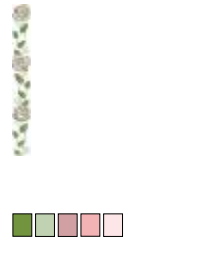
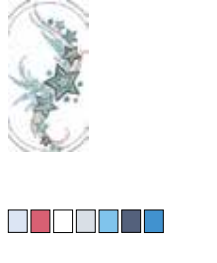
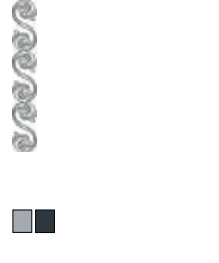

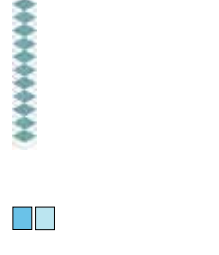













№	Вышивальный образец Цвета	Ширина x высота в мм	№	Вышивальный образец Цвета	Ширина x высота в мм
CM226_48 	 	63.3 63.1	СК738	 	89.1 85.7
BE790313 	 	102.3 98.9	CM348_48	 	119.0 167.1
CM376_48 	 	100.3 97.5	HE456	 	90.2 72.5

14.6 Бордюры и кружева

















№	Вышивальный образец Цвета	Ширина x высота в мм	№	Вышивальный образец Цвета	Ширина x высота в мм
NX957	 	97.9 88.1	FB422_48 	 	125.5 124.7
FB423_48 	 	132.9 53.6	FB461_48 	 	121.7 121.6
HG341_48	 	63.8 63.7	NX696	 	91.2 90.7
FB436_48	 	132.8 29.2	FQ559_48	 	136.4 28.6

№	Вышивальный образец Цвета	Ширина x высота в мм	№	Вышивальный образец Цвета	Ширина x высота в мм
FQ741		26.4 71.1	FQ810_48		23.6 206.4
HG455_48		137.0 258.6	NB520_48		26.3 175.9
NB651_48		30.7 141.0	CM473_48		31.8 209.6

14.7 Времена года

№	Вышивальный образец Цвета	Ширина x высота в мм	№	Вышивальный образец Цвета	Ширина x высота в мм
12384-02	 	132.9 203.4	12417-04	 	84.3 97.1
BE790303	 	69.5 70.1	CM426_48	 	45.8 96.0
FQ748_48	 	80.8 130.9	HE543	 	73.4 84.2
12433-05 	 	83.4 124.4	HG177_48	 	50.0 158.6
HG053_48	 	122.1 121.8	HG460_48	 	91.8 98.1

14.8 CrystalWork

№	Вышивальный образец Цвета	Ширина x высота в мм	№	Вышивальный образец Цвета	Ширина x высота в мм
DW11 			BE790906 		
BE790905 			BE790903 		
BE790909 			DW05 		
DW10 			DW08 		

15 Специальные правила и условия эффективного и безопасного использования, хранения и транспортировки

1. Это изделие является бытовым прибором и предназначено для домашнего использования.
2. Транспортировка изделия должна осуществляться в индивидуальной фирменной упаковке (с пенопластом), обеспечивающей его сохранность, поэтому просим Вас сохранять фирменную упаковку для возможной транспортировки изделия.
3. Не допускается работа изделия в условиях нестабильности энергосети (резких перепадов силы тока и напряжения).
4. Не допускайте попадания на изделие и внутрь изделия воды и других жидкостей.
5. Не допускайте попадания внутрь изделия бытовых насекомых (тараканов, муравьев и т.д.), так как это может вызвать появление дефектов электронных и электрических узлов.
6. Не допускайте попадания внутрь изделия посторонних предметов (в том числе булавок, игл и тому подобного), так как это может привести к возникновению дефектов.
7. Обращайтесь с изделием осторожно, оберегайте от ударов и других механических повреждений.
8. Не допускается эксплуатация изделия с дефектами и неисправностями, если это не было оговорено продавцом, изготовителем (уполномоченной организацией).
9. Это изделие является фирменным товаром, изготовленным с высокой точностью и по самым современным технологиям, поэтому:
 - 9.1 Ремонт и техническое обслуживание изделия должен проводить механик, прошедший аттестацию и имеющий сертификат фирмы Бернина, полный комплект технической документации и специальных инструментов.
 - 9.2 Для обеспечения надлежащего качества все работы необходимо проводить по методике и технологии изготовителя, в соответствии со специальным сервисным руководством для механика. В руководстве указаны необходимые технические и технологические параметры сборки, регулировки и настройки, способы и методы регулировки и ремонта изделия, регулировки, ремонта и замены дефектных узлов и деталей, методы диагностики и контроля технических и технологических параметров, приборы и методы проверки изделия на электробезопасность.
 - 9.3 Комплект специального инструмента включает несколько десятков наименований, в том числе настроечные шаблоны, приспособления для демонтажа и сборки, устройства для тестирования и регулировки деталей и узлов.
 - 9.4 Проверка изделия на электробезопасность проводится после каждого ремонта или технического обслуживания сертифицированным прибором.

- 9.5 Для ремонта и технического обслуживания должны использоваться только оригинальные запасные части и материалы.
- 9.6 По окончании работ необходимо по методике изготовителя выполнить контрольные образцы стежков, швов, различных программ с применением тестовых тканей и нитей.
10. Устранение недостатков товара потребителем или третьим лицом (неуполномоченным изготовителем) возможно при наличии у них необходимой квалификации и опыта, технической документации, специального инструмента и материалов, применяемых изготовителем (уполномоченным лицом) при производстве ремонтных работ, соблюдении технологии ремонта; полном восстановлении соответствия всех технических и технологических параметров, указанных в технической документации для специализированного сервисного центра, гарантии безопасности товара (изделия) после проведенного ремонта. Проводившие ремонт третьи лица и потребитель несут всю полноту ответственности за безопасность товара после ремонта, за возникновение любых других недостатков, возникших в результате неквалифицированного ремонта.
11. Нарушения технологии разборки, сборки, ремонта или регулировки отрицательно влияют на потребительские свойства, техническое состояние, надежность, долговечность и безопасность изделия.
12. Фирма БЕРНИНА, ее дистрибьютор и продавцы не принимают претензий по поводу работы неавторизованной сервисной мастерской, поэтому общая рекомендация для потребителя: В Ваших интересах убедиться, что сервисная мастерская была авторизована (аттестация механиков, наличие технической документации, специнструмента и оригинальных запчастей). Обращайтесь только к уполномоченным сервисным мастерским. Список авторизованных сервисных центров, уполномоченных изготовителем проводить ремонт и техническое обслуживание прилагается.
13. Запрещается внесение конструктивных изменений любого характера лицами, неуполномоченными на это изготовителем.
14. Запрещается установка деталей, в том числе аксессуаров, не предусмотренных руководством по эксплуатации и другой технической документацией.
15. Все прочие указания по технике безопасности, правилам пользования изделием и правильному уходу за ним даны в индивидуальном руководстве по эксплуатации, передаваемом покупателю при продаже.
16. В руководстве по эксплуатации даны общие правила пользования изделием. Правила и приемы шитья (например, обработка конкретных видов тканей, выполнение различных элементов одежды, и т.п.) рекомендации по подбору материалов, в том числе ниток, содержатся в специальной литературе по шитью, преподаются на курсах кройки и шитья. Руководство по эксплуатации не заменяет специальной литературы по шитью!

17. Рекомендация: Сохраните свидетельство о продаже. Если под лапкой находился образец строчек, сохраните его (закрепите в инструкции или на свидетельстве о продаже). Для специалистов этот образец содержит важные данные о функциональном состоянии машины в момент продажи.

16 Технический паспорт BERNINA 720

Обозначение	Единица измерения
Вес брутто	19 кг
Вес нетто (без принадлежностей)	15 кг
Система иголок	130/705H см. стр. 35/36
Обзор образцов стежков	На стр. 193 - 210
Класс защиты от поражения электрическим током	II
Напряжение	230 В
Кол-во стежков в минут, макс.	100/1100
Мощность двигателя	постоянный ток, 100 Вт
Влажность воздуха в помещении, макс.:	80 %
Температурные условия перед эксплуатацией машины	требуется комнатная температура
Смазка машины:	не требуется от покупателя
Смазка челнока	См. стр. 143 - 144
Технический срок службы	минимум 10 лет
Комплект принадлежностей:	см. стр. 28 - 31
Нитки:	Высококачественные двухкруточные швейные нитки в несколько сложений повышенной ровноты (без узлов, утонений и утолщений) и прочности от любого изготовителя.

Особое заявление для РФ по сроку службы

В соответствии с Постановлением Правительства РФ № 720 от 16.6.97 фирма BERNINA устанавливает следующие сроки службы изделия:

*36 месяцев для швейных машин BERNINA 720, но не более 500 часов суммарного времени шитья, вышивания и работы в режиме BSR, согласно показанию встроенного счетчика рабочих часов.

Установленные значения не связаны с реальной продолжительностью и безопасностью эксплуатации изделия, а являются исключительно обязательством по выполнению юридических требований Закона о защите прав потребителей. Бытовые швейные машины марки Bernina не могут по истечении определенного периода использования представлять опасность для жизни и здоровья потребителя.

По истечении установленного в соответствии с юридическими требованиями срока службы потребителю не надо в обязательном порядке предпринимать какие-то конкретные меры. Международно принятая система защиты электрической безопасности класс II не ослабляется с течением времени.

А

Актуализация ПО	74
Алфавиты	119

В

Введение	21
Вкладная нить	124
Внесение данных о дилерах	78
Восстановление базовых установок	72
Входящие в объем поставок принадлежности	27
Выбор вышивального образца	160
Выбор образца строчки	80
Выбор собственных установок	68
Выбор языка	70
Вызов консультанта по шитью	60
Вызов помощи	60
Вызов учебной программы	59
Выполнение пробного шитья	127

Д

Декоративные стежки	114
---------------------	-----

З

Замена иглы	49
Замена игольной нитки в режиме вышивания	162
Замена игольной пластины	50
Замена лапки	46
Замена шпульной нитки в режиме вышивания	162
Заправка верхней нитки	51
Заправка двухстержневой иглы	54
Заправка трехстержневой иглы	55
Защипы	117
Защита от детей	90

Й

Игла, нитка, ткань	34
Изменение плотности вышивки	169
Использование режима Eco	94
Использование сетки для катушек	43

К

Калибровка вышивальных пялец	65
Калибровка лапки с салазками для петель № 3А	73
Калибровка экрана	71
Квилтинг	136

Н

Намотка шпульной нитки	56
Насадка нитесматывающей шайбы	43
Новое позиционирование пялец	163

О

Обзор образцов вышивки	201
Обзор образцов строчек	196
Объяснение символов	22

П

Петли	121
Подготовка вдевания нитки	51, 57
Подсоединение пусковой педали	39
Поставляемые в комплекте принадлежности	146
Присоединение вышивального модуля	156
Пробная вышивка	147
Проверка версии ПО	77

Р

Рабочие строчки	95
Регулировка натяжения верхней нитки	61
Регулировка положения	46
Регулировка прижима лапки	47
Режим комбинирования образцов	88
Режим экономии	94

С

Смазка машины	76, 180
Смазка челнока	182
Сообщение об ошибке	188
Соотношение между иглой и ниткой	37
Сохранение сервисных данных	78

У

Указания по технике безопасности	16
Управление скоростью шитья	81
Установка вышивальной иглы	153
Установка закрепительных стежков	61
Установка звука	69
Установка иглы вверх/вниз	42
Установка игольной пластины CutWork/Gerad	155
Установка коленного рычага	40
Установка контроля игольной нитки	68
Установка контроля шпульной нитки	69
Установка лапки BSR	142
Установка остановки иглы в верхнем/нижнем положении (постоянно)	48
Установка подсветки	71
Установка пялец	159
Установка яркости дисплея	70
Устранение неполадок	184
Утилизация машины	194
Уход и чистка	180

Х

Хранение и утилизация	193, 195, 217
-----------------------	---------------

Ч

Чистка машины	76
Чистка механизма челнока	181
Чистка транспортера	180

Ш

Шитье с подключенным вышивальным модулем	162
--	-----

