



**ELNA 745**

**ELNA 845**

**ИНСТРУКЦИЯ ПО ЭКСПЛУАТАЦИИ**

# ИНСТРУКЦИИ ПО ЭКСПЛУАТАЦИИ

*Оверлок Elna 745 разработан и сконструирован только для БЫТОВОГО использования. Перед началом работы обязательно прочитайте все инструкции по пользованию.*

**ВНИМАНИЕ** – во избежание удара электрическим током:

1. Никогда не оставляйте включенный в сеть оверлок без присмотра.
2. Всегда отключайте прибор от сети после работы и перед началом чистки.
3. Всегда отключайте от сети при замене лампочки. Вставляйте лампочку такого же типа на 15 В/5 Ватт.
4. Не используйте оверлок, если он упал в воду. Немедленно вытащите вилку из розетки.
5. Не работайте на оверлоке и не храните его в местах, где он может упасть или попасть в ванну или раковину. Не ставьте его в воду или другую жидкость.
4. Оверлок должен работать только с открытыми вентиляционными отверстиями. Периодически чистите вентиляционные области машины и ножную педаль от пыли, грязи и остатков материи.
5. Будьте осторожны при работе с движущимися частями оверлока. Особое внимание уделяйте рабочей области вокруг иглы.
6. Не используйте гнутые иглы.
7. Не тяните и не толкайте ткань при шитье, может сломаться игла.
8. Всегда отключайте оверлок и ставьте выключатель на «0» при регулировке или замене деталей в области работы иглы: заправке нити в иглу, смене положения иглы, заправке нити петлителя, смене прижимной лапки и т.д.

**ОПАСНО** – Во избежание риска ожогов, возгорания, удара электрическим током или нанесения повреждения пользователю:

1. Не позволяйте играть с машиной. Будьте внимательны при работе, если в помещении находятся дети.
2. Используйте прибор только по его прямому назначению, описанному в этой инструкции. Используйте приспособления, только рекомендуемые производителем и описанные в инструкции.
3. Не используйте машину, если у нее поврежденный шнур или вилка, в случае, если она падала, была повреждена, попала в воду или работает неправильно. Отнесите машину к ближайшему авторизованному дилеру для ремонта или наладки.
9. Всегда отключайте оверлок от электрической розетки при проведении профилактических работ, снятии панелей и других процедур, описанных в этой инструкции.
10. Ничего не кидайте и не вставляйте в вентиляционные отверстия.
11. Работайте на оверлоке только в помещении.
12. Не работайте в помещении, где распылялись аэрозоли или использовался кислород.
13. Чтобы отключить питание, поставьте все выключатели в положение ВЫКЛ. («0»). Затем вытащите вилку из розетки.
14. Не тяните вилку из розетки за шнур, берите вилку за корпус.
15. Оверлок оснащён специальным шнуром. При повреждении его необходимо заменить на идентичный. Обратитесь в сервисный центр.

**СОХРАНЯЙТЕ ЭТИ ИНСТРУКЦИИ**

# СОДЕРЖАНИЕ

## РАЗДЕЛ I

### Части машины

Фронтальный вид.....	4
Боковая крышка .....	5
Передняя крышка.....	5
Стандартные аксессуары.....	6

Дифференциальная подача.....	47
Длина стежка.....	48
Ширина обрезки .....	48
Оверлочные стежки на очень тяжёлых тканях.....	49

## РАЗДЕЛ II

### Установки машины

Установка антенны.....	7
Поролонные прокладки .....	7
Подключение питания.....	8
Настройка оверлока и Программный дисплей.....	9-16
Значение символов.....	10-16
Иглы .....	16
Наклонный игольный стержень.....	17

## РАЗДЕЛ VI

### Швейные техники

Обработка внешних углов.....	50
Обработка внутренних углов.....	50
Обработка закругленных краев.....	50
Удаление стежков .....	51
Цепной стежок – Поворотные углы.....	51
Направитель для квилтинга .....	51
Распошивальный шов .....	52
Поворотные углы.....	53
Трёхигольный распошивальный шов – Простёжка оверлочного шва .....	54

## РАЗДЕЛ III

### Заправка нитей

Антенна .....	18
Аксессуары для декоративных ниток.....	19
Клипсы снятия натяжения.....	19
Пристёгиваемый нитенаправитель .....	19
Подсказки .....	20-28
Автоматический нитевдеватель.....	29
Рычаг снятия натяжения .....	29
Подробности заправки нитей.....	30-38

## РАЗДЕЛ VII

### Уход за машиной

Чистка и смазка .....	55
Замена лезвия подвижного ножа .....	56
Замена лампочки .....	56

### Устранение неполадок..... 57

## РАЗДЕЛ IV

### Пробное шитьё

Установка давления лапки на ткань.....	39
Контроль скорости шитья.....	39
Мусоросборник.....	39
Системы защиты .....	40
Начало шитья.....	41
Устройство закрепки .....	42
Цепочка ниток в конце шва .....	43

## РАЗДЕЛ V

### Регулировки

Натяжение нити.....	44
Баланс натяжения.....	44-46

**ПРИМЕЧАНИЕ:** Информация, представленная в этой инструкции, является объективной на момент печати инструкции. Мы оставляем за собой право вносить изменения и обновлять информацию при необходимости.

## РАЗДЕЛ I Части машины

### Фронтальный вид



- |                                               |                                       |
|-----------------------------------------------|---------------------------------------|
| 1. Регулятор давления лапки                   | 10. Разъём педали                     |
| 2. Рычаг освобождения натяжения               | 11. Выключатель питания On/Off        |
| 3. Натяжение нити левой иглы (синий)          | 12. Маховое колесо                    |
| 4. Натяжение нити правой иглы (красный)       | 13. Передняя крышка                   |
| 5. Натяжение нити верхнего петлителя (жёлтый) | 14. Боковая крышка                    |
| 6. Натяжение нити нижнего петлителя (зелёный) | 15. Дисплей ширины обрезки            |
| 7. Катушечный стержень                        | 16. Регулятор дифференциальной подачи |
| 8. Держатель катушки                          | 17. Регулятор длины стежка            |
| 9. Подставка под катушки                      | 18. Программный дисплей               |
|                                               | 19. Ручка выбора программ             |

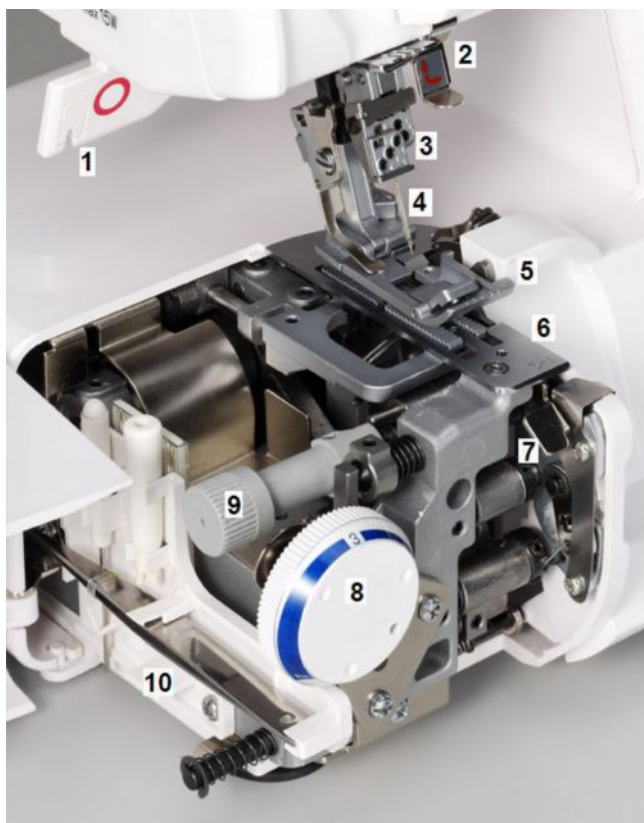

### Боковая крышка

Откройте крышку, отведя её назад.

1. Рычаг прижимной лапки и нитеобрезатель.
2. Рычаг защиты иглодержателя
3. Иглодержатель
4. Игла(ы)
5. Прижимная лапка
6. Игольная пластина
7. Рычаг освобождения игольной пластины
8. Регулятор ширины обрезки
9. Ручка отключения подвижного ножа
10. Место хранения аксессуаров

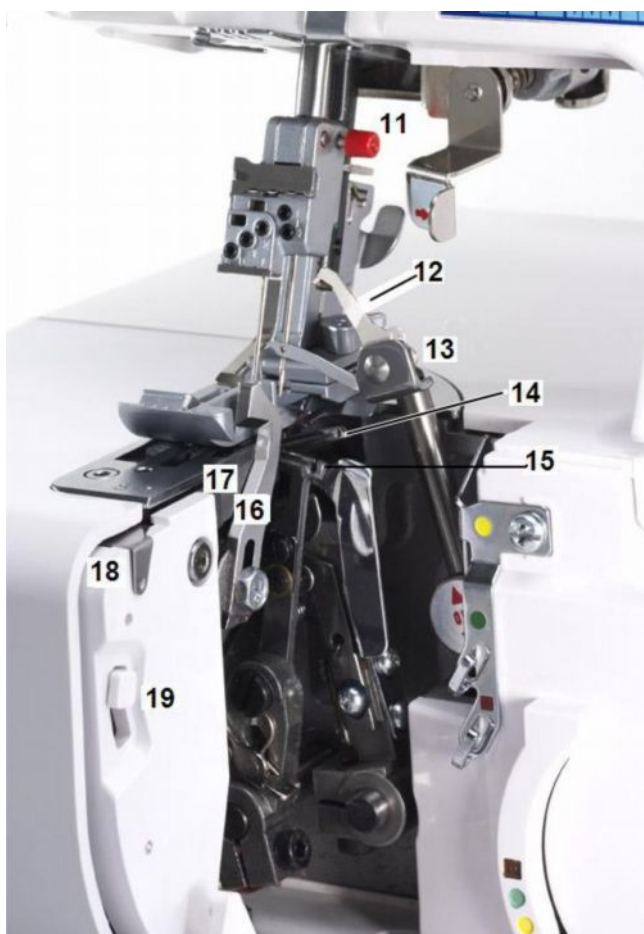

### Передняя крышка

Потяните за крышку вправо и откройте на себя

11. Кнопка освобождения игольного стержня (красная)
12. 2-ниточный конвектор
13. Верхний петлитель
14. Нижний петлитель
15. Цепной петлитель
16. Подвижный нож
17. Фиксированный нож
18. Устройство закрепки
19. Рычаг пальца ширины стежка

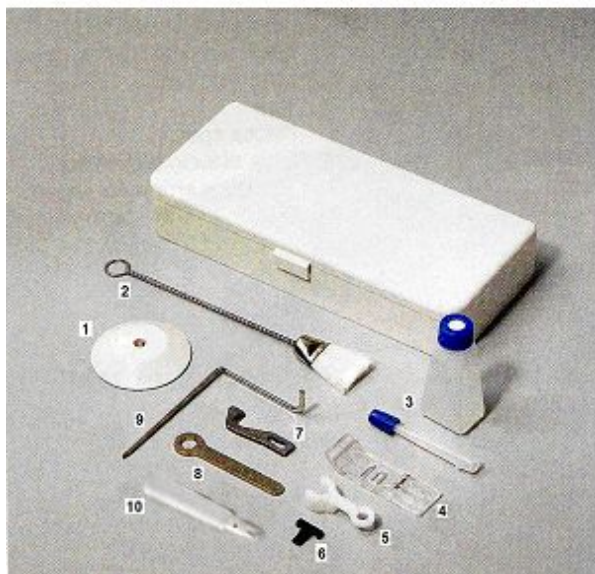

## Стандартные аксессуары

### Коробка с аксессуарами

1. Катушечные колпачки
2. Щётка для чистки
3. Масло
4. Прозрачная лапка F
5. Пристёгивающийся нитенаправитель
6. Клипса снятия натяжения
7. Запасной подвижный нож
8. Ключ для замены подвижного ножа
9. Тканенаправитель (только в Elna 745)
10. Нитевдеватель

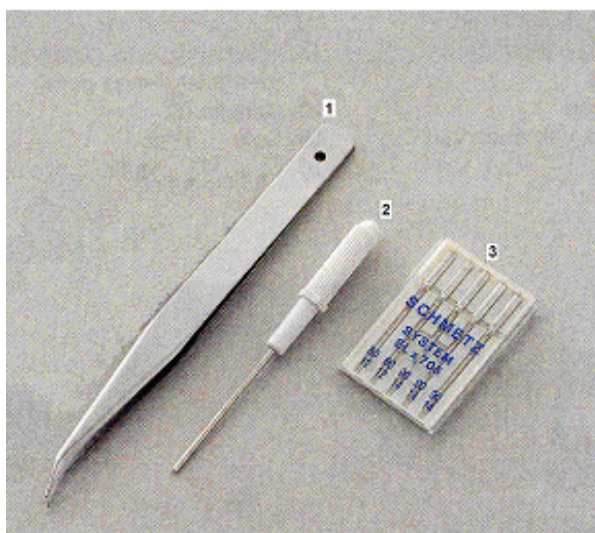

### В боковой крышке

1. Пинцет
2. Отвёртка 1.5 мм
3. Набор игл EL x 705



### В коробке с машиной

1. Защитный чехол
2. Катушкодержатели
3. Поролоновые прокладки
4. Приставной столик
5. Мусоросборник
6. Антенна
7. Педаль



## РАЗДЕЛ II

### Установки машины

#### Установка антенны

1. Вставьте антенну в отверстие в основе под катушки, расположенной сзади машины. Проверьте, чтобы антенна правильно и прочно вошла в отверстие.
2. Поднимите антенну на максимальную высоту. Сопоставьте нитенаправители антенны с катушечными стержнями.



#### Поролоновые прокладки

Снимите катушкодержатели и на их место расположите поролоновые прокладки. Они помогают удерживать катушки с нитками на месте.

Можно использовать как бытовые катушки, так и промышленные бобины.



#### 1. Промышленные бобины

При работе с промышленными бобинами используйте катушкодержатели. Убедитесь, чтобы бобины касались низа.

#### 2. Бытовые катушки

При работе с бытовыми катушками используйте только шпульные колпачки.

#### 3. Декоративные катушки (особые нитки)

Чтобы нить не сползала вниз под катушку, разместите катушку прямо на поролоновой прокладке.





### **Подключение питания**

Выключатель питания должен быть отключен. Перед подключением сетевого шнура/педали убедитесь, что напряжение и сила тока в Вашей квартире соответствуют значениям, указанным на машине. Вставьте сетевой/педали шнур в разъем машины, а электрическую вилку в розетку на стене.

### **Для Вашей безопасности**

1. Во время работы машины особое внимание уделяйте рабочей области вокруг иглы, прикасайтесь к движущимся частям машины — игле(ам), маховому колесу, подвижному ножу, петлителям и т.д.
2. Всегда отключайте питание машины и вытаскивайте вилку из розетки, если:
  - оставляете машину без присмотра
  - устанавливаете или снимаете части
  - чистите машину.
3. Ничего не кладите на ножную педаль.



## Настройка оверлока и Программный дисплей

Повернуть ручку выбора программ и сменить информацию в окне ВЫБОРА на программу 2.

**ПРИМЕЧАНИЕ:** не заправляйте нити в машину до выбора программы.  
**Обрежьте и удалите все нити.**

**ПОДСКАЗКА:** обрежьте нить около петлителя и игольного ушка, вытяните нитки рукой.

**ВАЖНО:** никогда не нажимайте на педаль для прошивания остатка нити.

- A. Программный дисплей
- B. Ручка выбора программы
- C. Номер программы
- D. Значение дифференциальной подачи
- E. Длина стежка в мм
- F. Положение иглы
- G. Регулятор положения ширины обрезки
- H. Положение подвижного ножа
- I. 2-х ниточный конвертер — вверх/вниз
- J. Крышка или дополнительный столик
- K. Положение рычага прижимной лапки
- L. Положение постоянного устройства роликового шва (рычаг пальца ширины стежка)
- M. Натяжение нити цепного петлителя (коричневый)

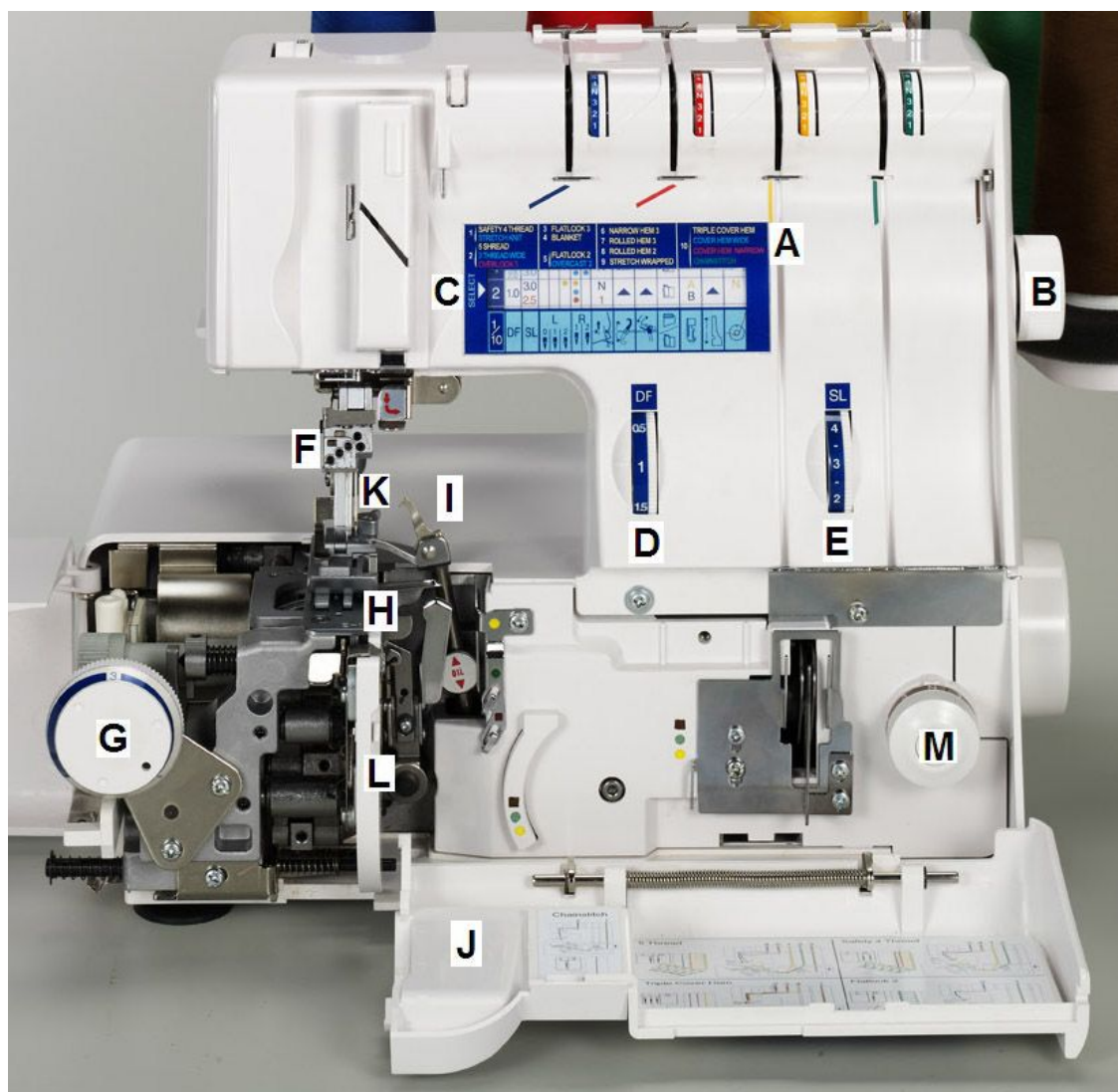

### А. Название программы

Взгляните на программный дисплей и выставьте название желаемого стежка. Слева от названия стежка стоит соответствующий номер программы.

**ПРИМЕЧАНИЕ:** Некоторые номера программ соответствуют больше, чем одному названию стежка.

Пример:

- ♦ Программе 2 соответствуют три стежка — 5-ниточный, 3-ниточный Широкий и Оверлочный в 3 нити.
- ♦ Программе 10 соответствуют четыре стежка — Трёхигольный Распошивальный, Распошивальный Широкий, Распошивальный Узкий и Цепной стежок.



### В. Ручка выбора программ

Поворачивайте ручку выбора программ до тех пор, пока желаемый номер программы не появится на программном дисплее.

### Что означают символы

Мы рекомендуем читать символы слева направо.

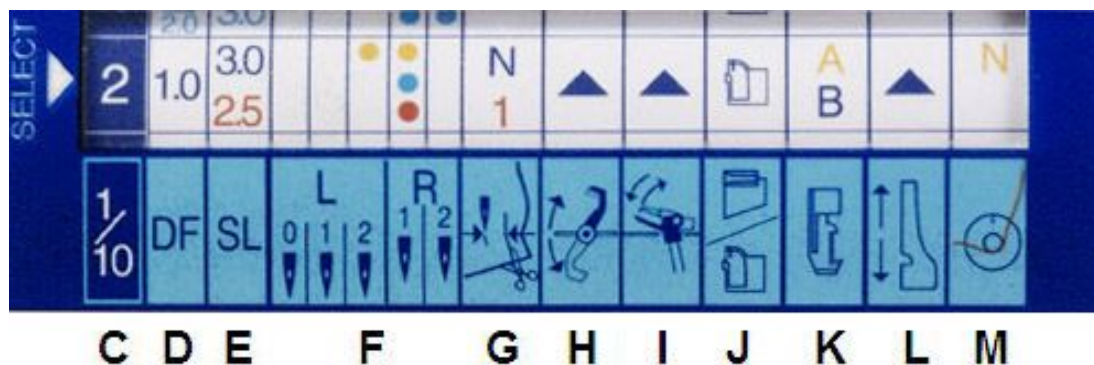



### С. Номер программы

Программный дисплей автоматически устанавливает натяжение нитей для выбранной программы. Вдобавок, инструкции по установке машины показаны в лёгких для понимания символах.

**ПРИМЕЧАНИЕ:** Очень важно, чтобы **ВЫБРАННЫЙ** номер на дисплее соответствовал желаемому стежку. Мы рекомендуем физически выставить установки машины до заправки нитей. Тем самым убедиться, что все части машины расположены правильно, что обеспечит лёгкую заправку нитей.



### D. DF = Дифференциальная подача

Передвиньте регулятор DF так, чтобы установочная отметка совпала с номером, указанным на панели дисплея. Дифференциальную подачу можно устанавливать от 0.5 до 2.

Пример:  
Передвинуть регулятор DF на 1.



### E. SL = Длина стежка

Передвиньте регулятор SL так, чтобы установочная отметка совпала с номером, указанным на панели дисплея. Длину стежка можно устанавливать от 0.5 до 5.

Пример:

- ♦ 5-ниточный и 3-ниточный Широкий — передвинуть регулятор SL на 3.
- ♦ Оверлочный 3 — передвинуть регулятор SL до совпадения с линией между 2 и 3, чтобы установить 2.5.

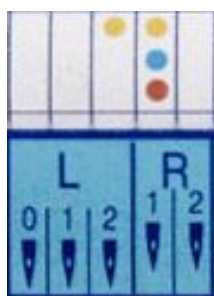

## F. Положение иглы

Существует 5 положений иглы для работы с 17 видами строчек. Цветные точки соответствуют цвету названия стежка, они появляются над L0, L1, L2, R1 или R2 для указания необходимого положения(ий) иглы. Установите иглу в нужное положение. (См. стр. 17 как работать с наклонным игольным стержнем.)

Пример:

- ◆ Жёлтые точки = 5-ниточный  
Вставить иглу в положение R1 и L2.
- ◆ Синие точки = 3-ниточный Широкий  
Вставить иглу в положение R1.
- ◆ Красные точки = Оверлочный 3  
Вставить иглу в положение R1.

**ВАЖНО:** перед сменой игл отключайте машину.



## G. Регулятор ширины обрезки

Регулятор ширины обрезки устанавливает расстояние от иглы до точки на ткани, куда попадает лезвие ножа. Поверните регулятор и установите значение в окошке, соответствующее представленному на дисплее.

Пример:

- ◆ Синяя N = 5-ниточный и 3-ниточный Широкий — повернуть регулятор ширины обрезки и установить N.
- ◆ Красная 1 = Оверлочный в 3 нити — повернуть регулятор ширины обрезки и установить 1.

**ПОДСКАЗКА:** Открыть левую крышку, чтобы иметь лёгкий и полный доступ к регулятору ширины обрезки.

**ВАЖНО:** Никогда не перемещайте регулятор ширины обрезки, если нити формируют стежок вокруг постоянного устройства роликового шва (палец ширины стежка). Поднимите прижимную лапку, снимите нити и аккуратно отведите их назад.



## Н. Положение подвижного ножа

### ▼ Как отключить подвижный нож (вниз)

Рукой поверните маховое колесо, поднимите игловодитель в наивысшее положение. Откройте переднюю и боковые крышки. Отодвиньте кнопку освобождения подвижного ножа вправо и поверните на себя.

**ПРИМЕЧАНИЕ:** не допускайте попадания ткани с правой стороны от игольной пластины при работе с любым оверлочным стежком. (Пример: любой стежок, который использует положение иглы R1 или R2.)

### ▲ Как подключить подвижный нож (вверх)

Отодвиньте кнопку освобождения подвижного ножа вправо и поверните от себя.

Пример:

- ▲ 5-ниточный, 3-ниточный Широкий и Оверлочный 3 — подключить подвижный нож (вверх).

## I. 2-ниточный конвертер

### ▼ Как подключить 2 ниточный конвертер

Рукой поворачивать маховое колесо, пока верхний петлитель не поднимется вверх. (**ПОДСКАЗКА:** Сопоставьте стрелки на маховом колесе.) Опустите конвертер и вставьте крючок в верхний петлитель.

### ▲ Как подключить 2-ниточный конвертер

Рукой поворачивать маховое колесо, пока верхний петлитель не поднимется вверх. Вытащить крючок из ушка петлителя и поднять конвертер вверх, закрепить его в дальнем правом положении.

Пример:

- ▲ 5-ниточный, 3-ниточный Широкий и Оверлочный 3 — отключить 2-ниточный конвертер.

## J. **Оверлочная крышка** или **швейный столик**

При работе с **программами 1-9** всегда нужно устанавливать оверлочную крышку к передней части машины.



### **Установить оверлочную крышку**

Оверлочная крышка защищает петлители. Чтобы установить оверлочную крышку, наденьте её на переднюю крышку и «пристегните».

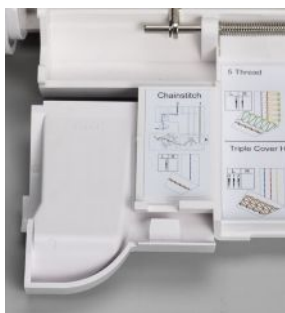

**К программе 10** всегда нужно устанавливать швейный столик на переднюю крышку.



### **Установить швейный столик**

Снимите оверлочную крышку. Слегка на себя потяните за выступы.

**ПРИМЕЧАНИЕ:** При установленном швейном столике подвижный нож и палец ширины стежка всегда будут отключены.

Чтобы установить швейный столик, передвиньте столик по выступам передней крышки и пристегните на место.





## К. Прижимная лапка (А или В)

Переключите рычаг на прижимной лапке на А или В. Рычаг контролирует действие пружины на нижней стороне лапки.

На кончике лапки есть отметки, которые совпадают по линии с точками прокола игл — прекрасный помощник для аккуратной работы.

Пример:

- ◆ Жёлтая А — 5-ниточный: положение А
- ◆ Голубая В — 3-ниточный Широкий и Оверлочный 3: положение В.



## Л. Постоянное устройство роликового шва (палец ширины стежка)

Машина оснащена пластиной для роликового шва. Можно работать с любыми оверлочными стежками, подключая или отключая палец ширины стежка.



### Как подключить (вверх)

Потяните рычаг пальца ширины стежка вверх.



### Как отключить (вниз)

Потяните рычаг пальца ширины стежка вниз.



### **М. Натяжение нити цепного петлителя (коричневый)**

Натяжение нити цепного петлителя нужно либо для 5-ниточного стежка, либо после выбора любого стежка в программе 10.

Пример:

- ◆ Жёлтая N – 5-ниточный: заправить нить цепного петлителя.
- ◆ Пустой — 3-ниточный Широкий и Оверлочный 3: не заправлять нить цепного петлителя.



### **Иглы**

Машина поставляется с иглами EL x 705. Это промышленный тип иглы, обеспечивающий лучшее формирование стежка на большой скорости. Скол (срезанная часть на задней стороне иглы) очень важен, т.к. позволяет петлителю подходить близко к игле, захватывать нить и формировать стежок. Иглы EL x 705 бывают двух размеров — 80/12 и 90/14.

Можно использовать обычные машинные иглы — 130/705H — для специальных ниток и тканей.

Частые проблемы со стежками могут возникать из-за игл.

- ◆ Игла вставлена неправильно. (Плоская сторона должна быть сзади.)
- ◆ Иглу недостаточно подтолкнули вверх в правильное положение (См. стр. 17.)
- ◆ Игла тупая или с заусенцами. (Чаше меняйте иглы; даже новые иглы могут быть несовершенными.)



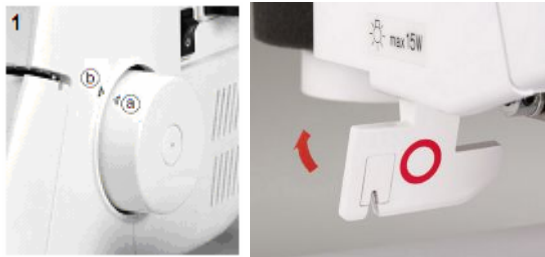

## Наклонный игольный стержень

1. Игольный стержень можно наклонить для более лёгкой заправки нити. Поверните на себя маховое колесо и переместите иглодержатель/верхний петлитель. Совместите треугольные отметки "а" и "b". Опустите прижимную лапку.

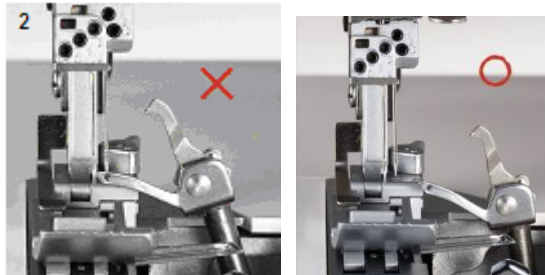

2. Перед попыткой наклонить игольный стержень убедитесь, что игольный стержень наверху, а верхний петлитель не находится перед иглой.

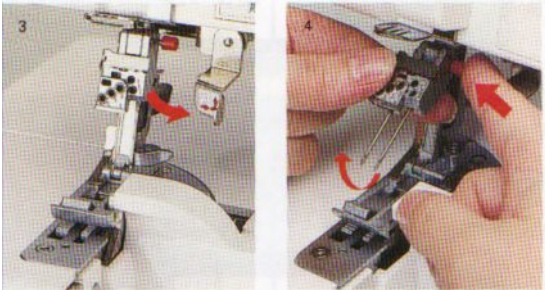

3. Поверните рычаг защиты игольного стержня вниз вправо.

4. Нажмите на кнопку освобождения игольного стержня (красная) во время поворота его на себя.



5. У каждой иглы есть установочный винт. Отвёрткой ослабьте установочный винт. Вставьте иглу(ы) в новое положение(я) плоской стороной назад.

6. Затяните установочный винт.

**ПРИМЕЧАНИЕ:** Иглы будут стоять неровно. Если иглы стоят ровно, ослабьте установочные винты и переустановите иглы.

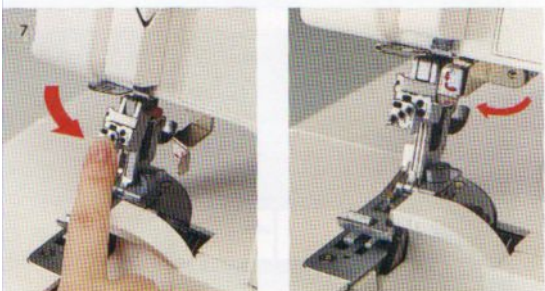

7. Наклоните назад игольный стержень и передвиньте рычаг защиты игольного стержня назад.

**ПРИМЕЧАНИЕ:** После смены игл рукой поверните маховое колесо и попробуйте, чтобы иглы проходили сквозь игольную пластину.

## РАЗДЕЛ III

### Заправка нитей

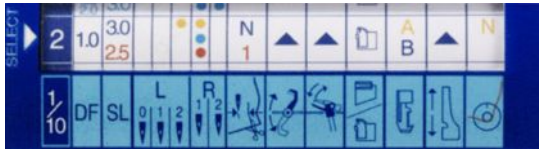

*Пути заправки нитей меняются в соответствии с выбранной программой.*

При изучении маршрутов заправки мы рекомендуем использовать цветные нити, показанные на дисках натяжения. Это поможет понять функции каждой нити.

Программы рассчитаны на использование ниток из полиэстера или полиэстера с хлопком во всех положениях. Выберите качественные нитки без узелков и утолщений.

**ПРИМЕЧАНИЕ:** Во время формирования стежков и при работе на большой скорости нитка растягивается, проходя через диски натяжения и нитенаправители. Поэтому важно использовать нитки из полиэстера или полиэстера с хлопком. Нить из 100% хлопка слишком слаба и в результате порвётся.

**ВАЖНО:** Достаньте диаграмму по заправке нитей для определенного стежка, изучите направление заправки и каждый нитенаправитель. Машина должна быть заправлена в правильной последовательности. Следуйте инструкциям на карточках-подсказках. (См. стр. 20-29.)

#### Антенна

Максимально раздвиньте антенну. (См.стр.7)

При заправке нитенаправителей антенны, используйте либо отверстие, либо щель. Отверстие предпочтительнее, особенно при работе с декоративными нитками.

- 1 Щель
- 2 Отверстие

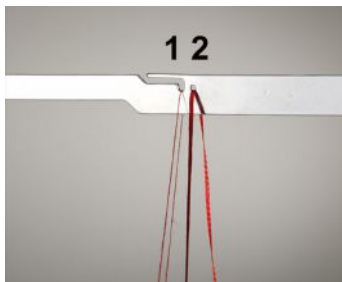

Некоторые сильно закрученные нити необходимо продевать как в отверстие, так и в щель.

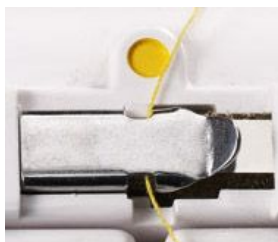

После заправки антенны, пропустите нить в первый нитенаправитель на машине как показано на рисунке.

### **Аксессуары для декоративных ниток**

*Предлагается множество декоративных ниток для использования на оверлоках. Выбирайте нитки и пряжу, которые легко проходят сквозь ушко иглы и петлителя. Не используйте нитки, которые легко порвать. Не применяйте пушистые (например, мохер) или неровные нитки, которые цепляются за нитенаправители.*



### **Клипса снятия натяжения**

Расположите клипсу снятия натяжения на любой нитенаправитель, который работает с декоративной ниткой.



### **Пристёгиваемый нитенаправитель**

Декоративные нитки могут запутываться. Пристегните нитенаправитель на антенну и пропустите нить верхнего петлителя как показано на рисунке.

**ВАЖНО:** При работе с декоративными нитками установите минимальную скорость во избежание пропуска стежков.

## Подсказки

*Если нужно более подробное и детальное рассмотрение маршрутов заправки каждой нитки, смотрите подсказки, обозначенные буквами (А), (ВЗ), и т.д.  
(См. стр. 30-37.)*

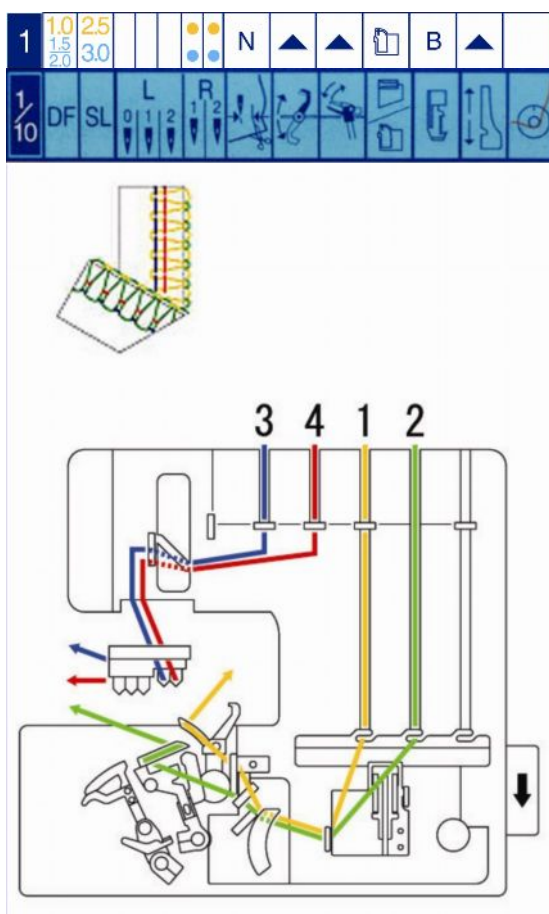

### **ЗАКРЕПОЧНЫЙ 4 НИТИ** Выбрать 1 и настроить машину.

Это 3-ниточный оверлочный шов с добавочной второй игольной нитью. Стежки растягиваются, не разрываясь. Вторая игольная нить усиливает прочность и надёжность стежка, сохраняя при этом его эластичность.

Обычно используется:

- ◆ Великолепен для трикотажа.
- ◆ Подходит для одежды свободного кроя.

Заправить нити в следующей последовательности:

- 1 жёлтая нить для верхнего петлителя (F)
- 2 зелёная нить для нижнего петлителя (G)
- 3 синяя нить для иглы R1 (B2)
- 4 красная нить для иглы R2 (D3)

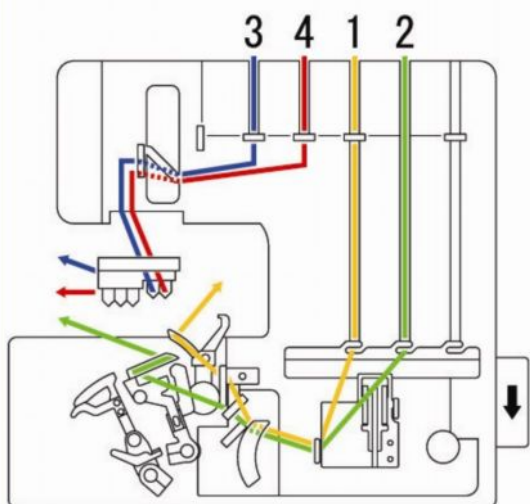
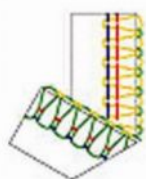

## ТРИКОТАЖНЫЙ СТРЕЧ

Выбрать 1 и настроить машину.

Те же характеристики что и у Закрепочного 4 нити. Программа для Трикотажного Стреч использует дифференциальную подачу и установки длины стежка для предотвращения растягивания трикотажа во время работы.

Обычно используется:

- ♦ Пришивание резинки к горловине, манжетам или поясу.
- ♦ Метод собирания частей для свитера.

Заправить нити в следующей последовательности:

- 1 жёлтая нить для верхнего петлителя (F)
- 2 зелёная нить для нижнего петлителя (G)
- 3 синяя нить для иглы R1 (B2)
- 4 красная нить для иглы R2 (D3)

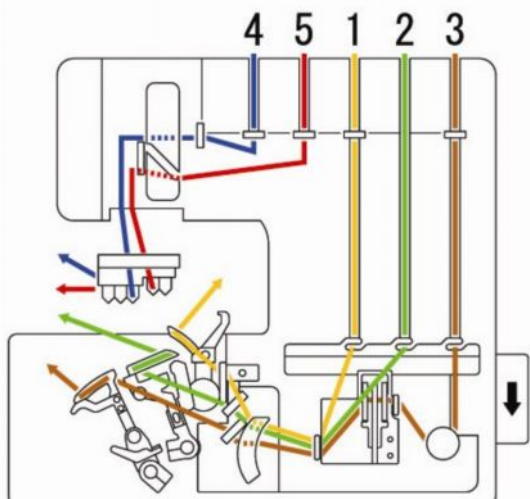
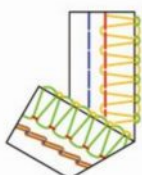

## 5-НИТОЧНЫЙ

Выбрать 2 и настроить машину.

Настоящий промышленный 5-ниточный шов состоит из двух стежков, прошиваемых одновременно. 2 нити цепного стежка и 3 нити оверлока. Его можно найти на средних и тяжёлых волнообразных тканях.

Обычно используется:

- ♦ Для собирания частей изделия из волнообразных тканей.
- ♦ Великолепен для драпировки; укрепляет длинные швы на тяжелых тканях.

Заправить нити в следующей последовательности:

- 1 жёлтая нить для верхнего петлителя (F)
- 2 зелёная нить для нижнего петлителя (G)
- 3 коричневая нить для цепного петлителя (H)
- 4 синяя нить для иглы L2 (A)
- 5 красная нить для иглы R1 (D2)

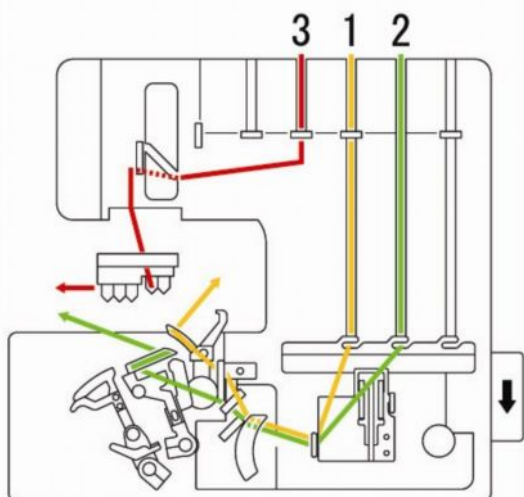
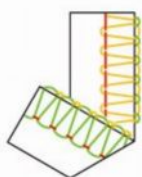

### 3-НИТОЧНЫЙ ШИРОКИЙ ШОВ Выбрать 2 и настроить машину.

Три нитки скрепляются вместе по краю ткани, формируя сбалансированный стежок. Этот оверлочный стежок подходит для средних и тяжёлых тканей.

Обычно используется:

- ◆ Метод сборки частей трикотажного изделия.
- ◆ Обработка края одного слоя ткани.

Заправить нити в следующей последовательности:

- 1 жёлтая нить для верхнего петлителя (F)
- 2 зелёная нить для нижнего петлителя (G)
- 3 красная нить для иглы R1 (D2)

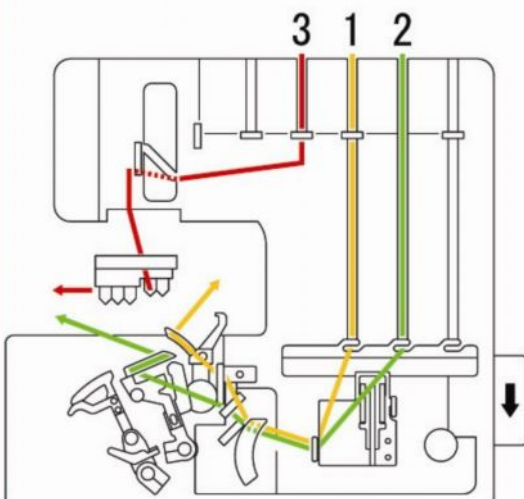
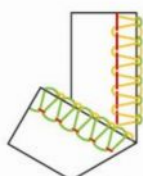

### ОВЕРЛОЧНЫЙ 3-НИТОЧНЫЙ ШОВ Выбрать 2 и настроить машину.

Те же характеристики, что и у 3-ниточного Широкого. Эта более узкая версия подходит для лёгких и средних тканей.

Обычно используется:

- ◆ Метод сборки частей нижнего белья.
- ◆ Обработка края одного слоя ткани.

Заправить нити в следующей последовательности:

- 1 жёлтая нить для верхнего петлителя (F)
- 2 зелёная нить для нижнего петлителя (G)
- 3 красная нить для иглы R1 (D2)

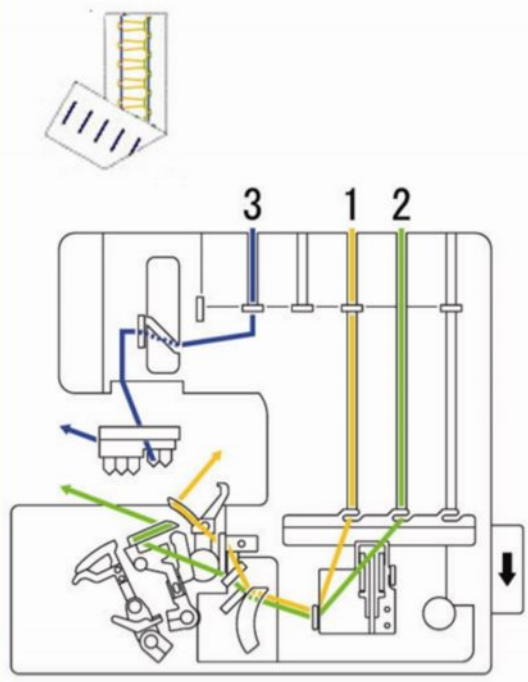

### ПЛОСКИЙ ШОВ 3

Выбрать 3 и настроить машину.

Три нити формируют несбалансированный стежок, который легко раскладывается в плоский шов. Шов похож на открытый стежок на готовых спортивных изделиях и трикотажных рубашках.

Обычно используется:

- ◆ Метод сборки частей объёмного трикотажа.
- ◆ Как декоративный акцент.

Заправить нити в следующей последовательности:

- 1 жёлтая нить для верхнего петлителя (F)
- 2 зелёная нить для нижнего петлителя (G)
- 3 синяя нить для иглы R1 (B2)

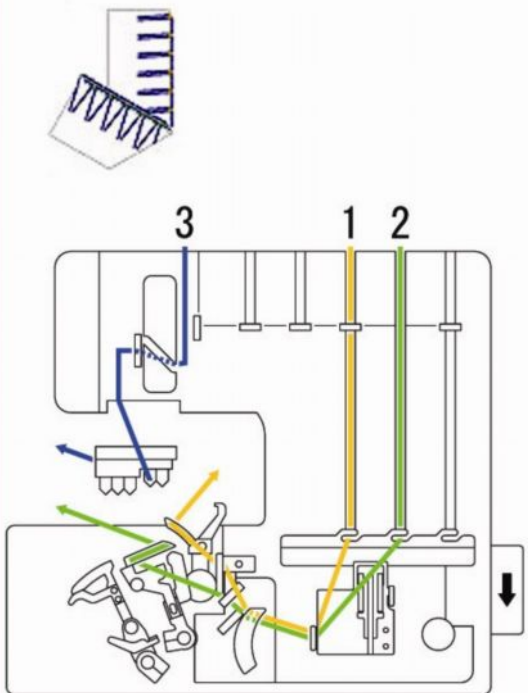
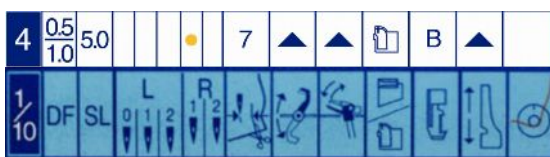

### ОВЕРЛОЧНЫЙ ШОВ ДЛЯ ОДЕЯЛА

Выбрать 4 и настроить машину.

Обработка края с декоративной ниткой в игле. Нити верхнего и нижнего петлителя вытягивают игольную нить, она видна и с лицевой, и с изнаночной стороны ткани.

Обычно используется:

- ◆ Обработка края одного слоя ткани, напр., одеяло или фетровый шарф.
- ◆ Как декоративный акцент.

**ВАЖНО:** используйте средние по толщине декоративные нитки в игле и нитку шерстяного нейлона в обоих петлителях.

Заправить нити в следующей последовательности:

- 1 жёлтая нить для верхнего петлителя (F)
- 2 зелёная нить для нижнего петлителя (G)
- 3 синяя нить для иглы R1 (C)

**ПРИМЕЧАНИЕ:** Пропустите синий диск натяжения. Нить идет напрямую от антенны к области заправки нити. "Гребень" стежка может появиться на лицевой стороне ткани. Просто закрутите его к краю пальцами.



## ПЛОСКИЙ ШОВ 2

Выбрать 5 и настроить машину.

Игольная нить и нить нижнего петлителя формируют стежок, который можно плоско разложить.

Обычно используется:

- ♣ Метод сборки частей нижнего белья.
- ♣ Как техника подрубки.

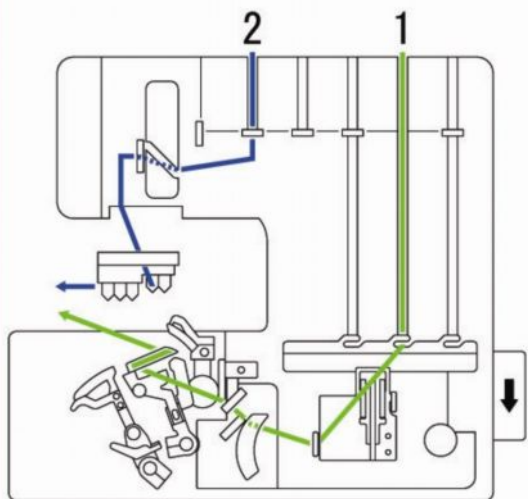
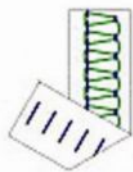

Заправить нити в следующей последовательности:

- 1 зелёная нить для нижнего петлителя (G)
- 2 синяя нить для иглы R1 (B2)



## ОВЕРЛОЧНЫЙ 2

Выбрать 5 и настроить машину.

Игольная нить и нить нижнего петлителя лёгким и плоским стежком обрабатывают край изделия.

Обычно используется:

- ♣ Как отделка открытого края на лёгких тканях.

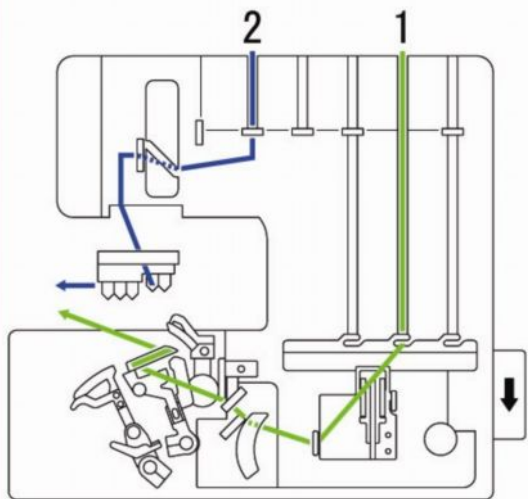
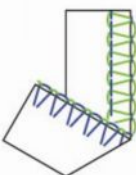

Заправить нити в следующей последовательности:

- 1 зелёная нить для нижнего петлителя (G)
- 2 синяя нить для иглы R1 (B2)



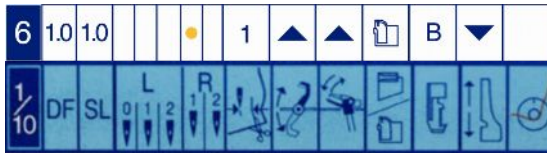

### УЗКИЙ ШОВ 3

Выбрать 6 и настроить машину.

Три нити формируют сбалансированный узкий стежок для обработки края.

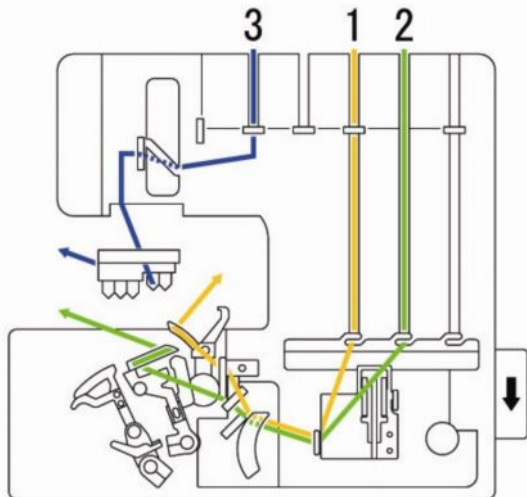
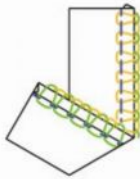

Обычно используется:

- ✦ Метод подрубки платков, салфеток и рюш.
- ✦ Метод сборки частей нижнего белья из лёгкого трикотажа.

Заправить нити в следующей последовательности:

- 1 жёлтая нить для верхнего петлителя (F)
- 2 зелёная нить для нижнего петлителя (G)
- 3 синяя нить для иглы R1 (B2)

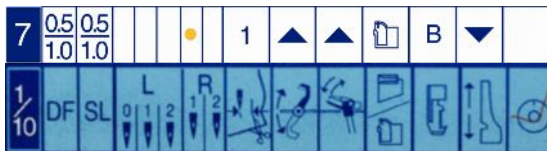

### РОЛИКОВЫЙ ШОВ 3

Выбрать 7 и настроить машину.

Три нити формируют несбалансированный стежок. Когда формируется стежок, ткань закручивается вовнутрь стежка.

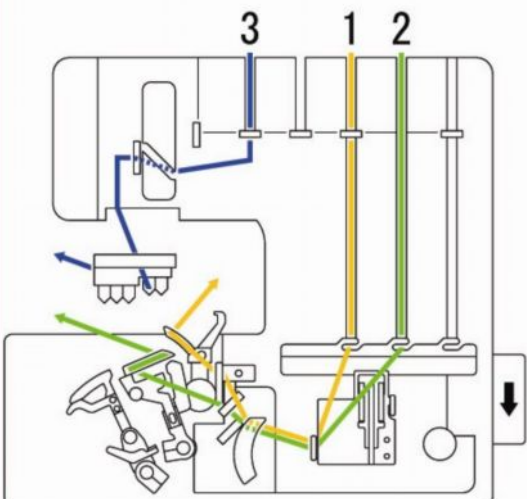
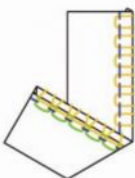

Обычно используется:

- ✦ Метод подрубки лёгких и средних тканей.
- ✦ Складки для декорирования.

Заправить нити в следующей последовательности:

- 1 жёлтая нить для верхнего петлителя (F)
- 2 зелёная нить для нижнего петлителя (G)
- 3 синяя нить для иглы R1 (B2)

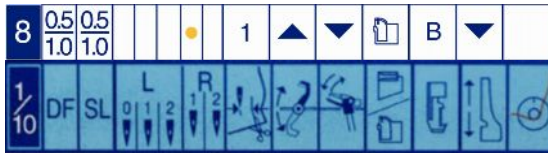

## РОЛИКОВЫЙ ШОВ 2

Выбрать 8 и настроить машину.

Игольная нить и нить нижнего петлителя формируют стежок, который закручивает ткань перед окончательной обработкой края.

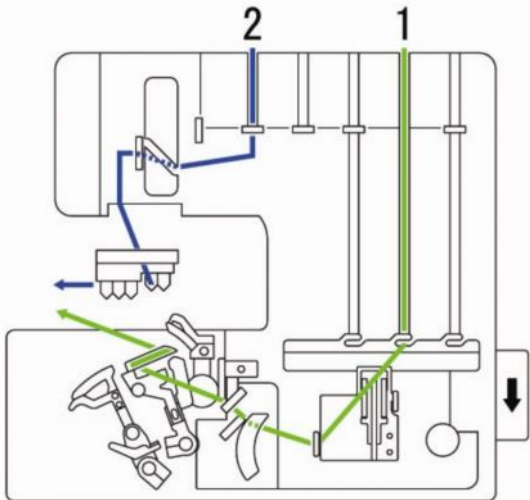
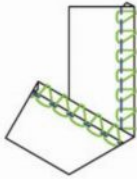

Обычно используется:

- ✦ Т.к. работают только 2 нитки, результат получается легче и тоньше, чем при Роликовом шве 3. Это преимущество используют при работе с лёгкими тканями, как шифон и свадебные ткани.

Заправить нити в следующей последовательности:

- 1 зелёная нить для нижнего петлителя (G)
- 2 синяя нить для иглы R1 (B2)

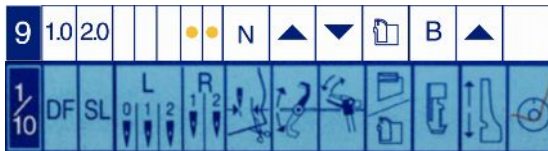

## СТРЕЧ ВПОДГИБКУ

Выбрать 9 и настроить машину.

Это стежок стреч с двумя иглами и нижним петлителем. Стежок максимально растягивается, вторая игловая нить нужна для придания большей прочности.

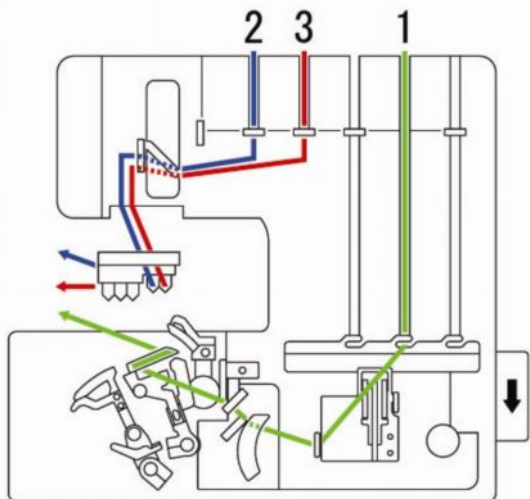
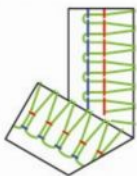

Обычно используется:

- ✦ Метод сборки частей одежды для спорта и купальных костюмов.

Заправить нити в следующей последовательности:

- 1 зелёная нить для нижнего петлителя (G)
- 2 синяя нить для иглы R1 (B2)
- 3 красная нить для иглы R2 (D3)



### ТРЕХИГОЛЬНЫЙ РАСПОШИВАЛЬНЫЙ ШОВ

Выбрать 10 и настроить машину.

Трёхигольный распошивальный шов шириной в 5.0 мм. Три иглы и цепной петлитель формируют 3 линии. Которые напоминают параллельные прямые стежки.

Обычно используется:

- ◆ Подрубка края.
- ◆ Простёжка.
- ◆ Шлёвки для ремня.

Заправить нити в следующей последовательности:

- 1 коричневая нить для цепного петлителя (I)
- 2 синяя нить для иглы L0 (B1)
- 3 красная нить для иглы L1 (D1)
- 4 жёлтая нить для иглы L2 (E)

**ПРИМЕЧАНИЕ:** Игольные нити следует разделить в двух последних нитенаправителях — синюю налево в самый край, затем красную и потом жёлтую.

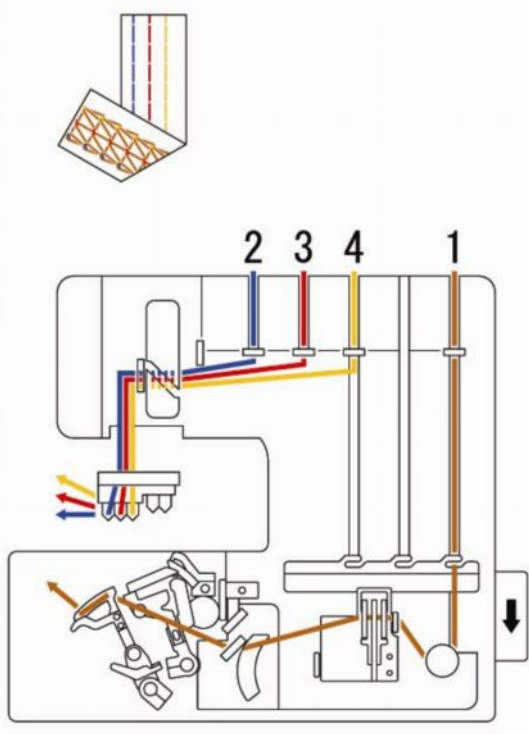

### РАСПОШИВАЛЬНЫЙ ШОВ ШИРОКИЙ

Выбрать 10 и настроить машину.

Разновидность распошивального шва шириной в 5.0 мм. Шов такой ширины можно встретить на готовых трикотажных изделиях.

Обычно используется:

- ◆ Подрубка края.
- ◆ Простёжка.
- ◆ Шлёвки для ремня.

Заправить нити в следующей последовательности:

- 1 коричневая нить для цепного петлителя (I)
- 2 синяя нить для иглы L0 (B1)
- 3 жёлтая нить для иглы L2 (E)

**ПРИМЕЧАНИЕ:** Игольные нити следует разделить в двух последних нитенаправителях — синюю налево в самый край.

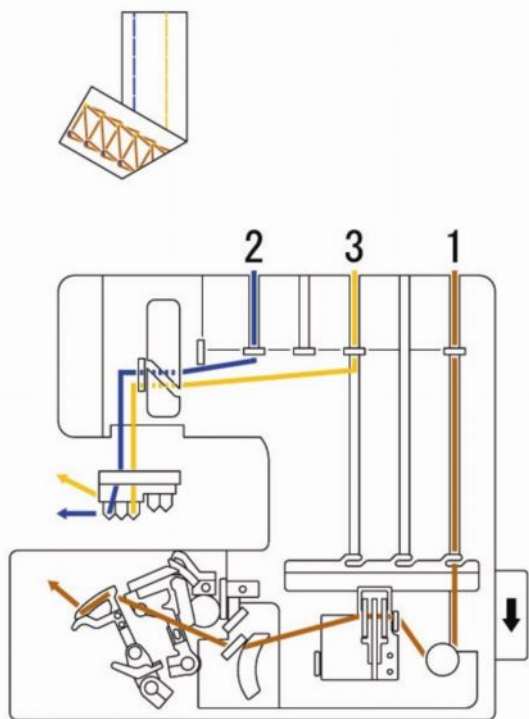

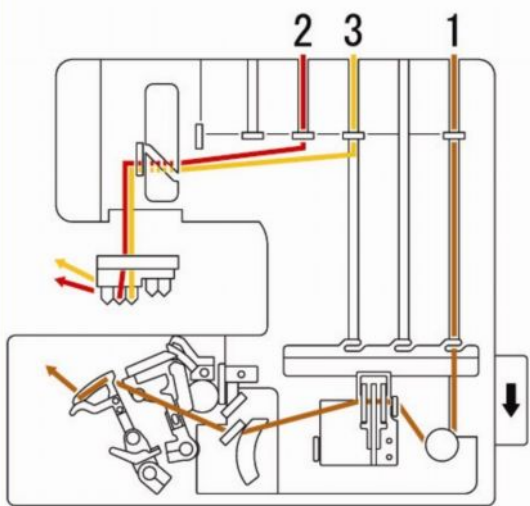
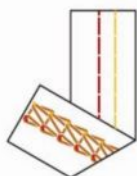

## РАСПОШИВАЛЬНЫЙ ШОВ УЗКИЙ Выбрать 10 и настроить машину.

Разновидность распошивального шва шириной в 2.5 мм. Две иглы и цепной петлитель формируют линии параллельных прямых стежков.

Обычно используется:

- ✦ Подрубка края на трикотаже.
- ✦ Простёжка.
- ✦ Узкие складки.

Заправить нити в следующей последовательности:

- 1 Коричневая нить для цепного петлителя (I)
- 2 Красная нить для иглы L1 (D1)
- 3 Жёлтая нить для иглы L2 (E)

**ПРИМЕЧАНИЕ:** Игольные нити следует разделить в двух последних нитенаправителях — красную нить налево в самый край.

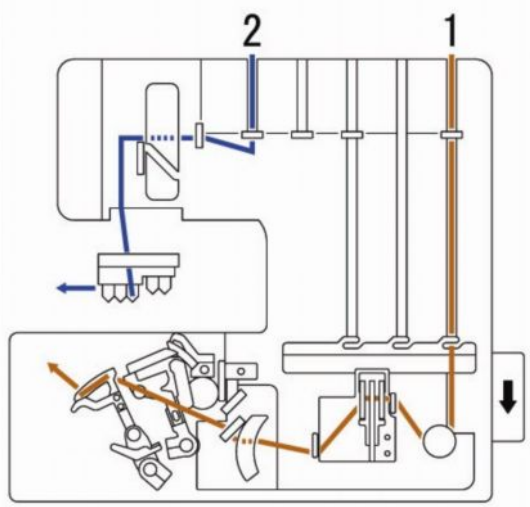
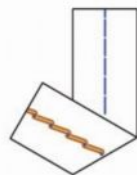

## ЦЕПНОЙ СТЕЖОК Выбрать 10 и настроить машину.

**ВАЖНО:** Установите регулятор натяжения игольной нити (синяя) на "1".

2-ниточный цепной стежок или двойной цепной стежок использует одну иглу и цепной петлитель для формирования прямого стежка. Цепной стежок — прочный стежок, со способностью растягиваться, чего нет у простого прямого стежка, созданного на обычной швейной машине.

Обычно используется:

- ✦ Метод сборки частей изделия из волнистых тканей с открытым припуском.
- ✦ Сшивание частей трикотажа вместе и создание прочного шва.
- ✦ Пришивание тесьмы.

Заправить нити в следующей последовательности:

- 1 коричневая нить для цепного петлителя (H)
- 2 синяя нить для иглы L2 (A)

## Автоматический нитевдеватель

Наклоните игольный стержень.  
(См.стр. 17).



Пропустите длинный хвостик нитки горизонтально в пазы нитевдевателя.



Переверните нитевдеватель так, чтобы маленький треугольник смотрел вверх, а нить лежала горизонтально. Слегка надавите нитевдевателем на иглу и проведите нитевдевателем по игле вниз.

Узкий язычок нитевдевателя протолкнет нить сквозь игольное ушко и сформирует петлю.

Рукой подцепите петлю и вытяните нить через игольное ушко, отведите под прижимную лапку.

**Опустите игольный стержень вниз и отведите рычаг защиты игольного стержня назад в первоначальное положение.**



## Рычаг снятия натяжения

По окончании заправки нити нажмите и удерживайте рычаг снятия натяжения, отводя нити назад на 10 см. Этот рычаг можно использовать для удаления стежков с игольной пластины.

## МАРШРУТЫ ЗАПРАВКИ НИТЕЙ

### МАРШРУТ ЗАПРАВКИ СИНЕЙ НИТИ А

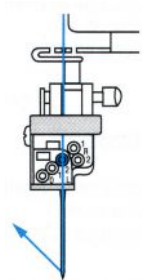

## МАРШРУТ ЗАПРАВКИ СИНЕЙ НИТИ В

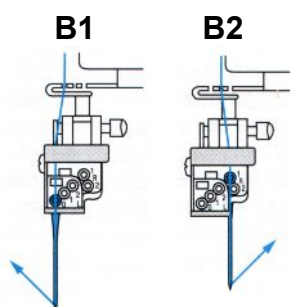

## МАРШРУТ ЗАПРАВКИ СИНЕЙ НИТИ С

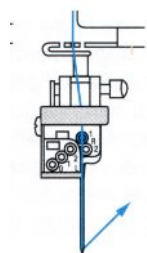



**МАРШРУТ ЗАПРАВКИ  
КРАСНОЙ НИТИ D**

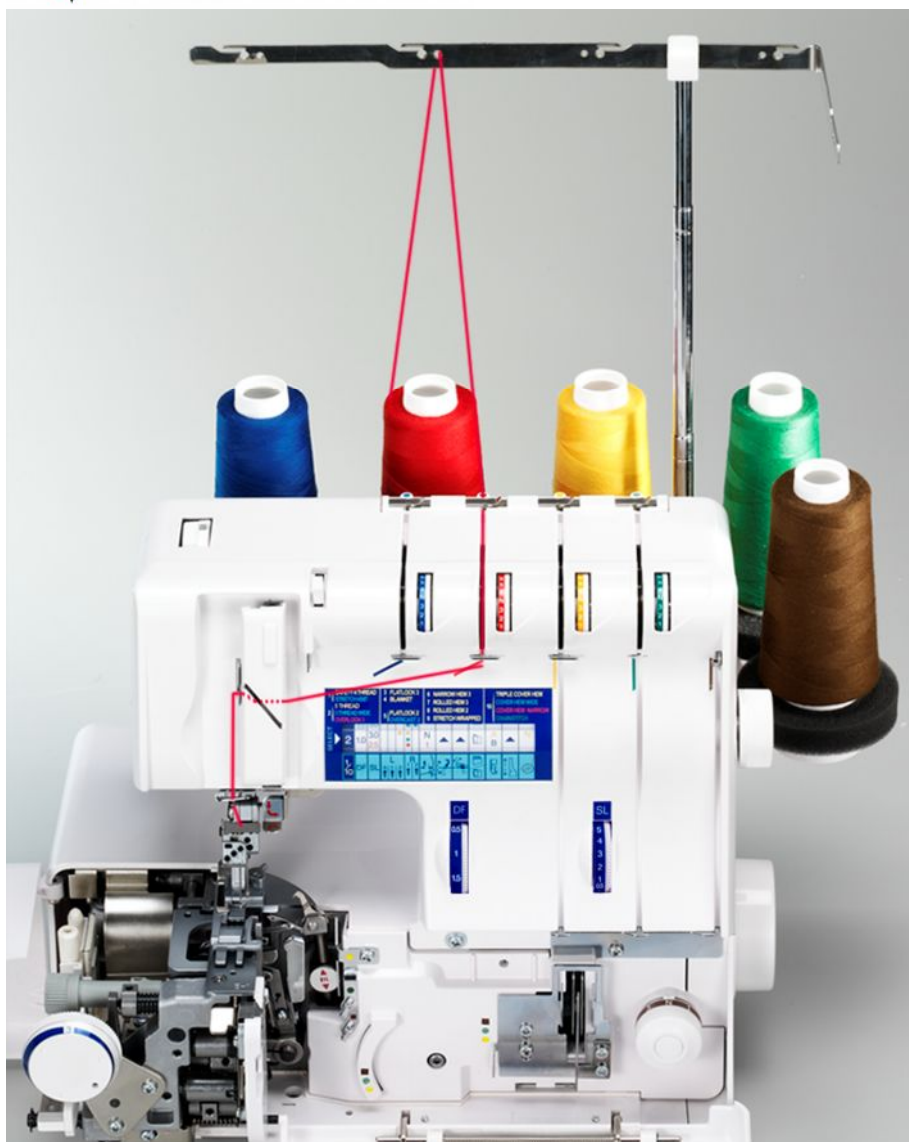
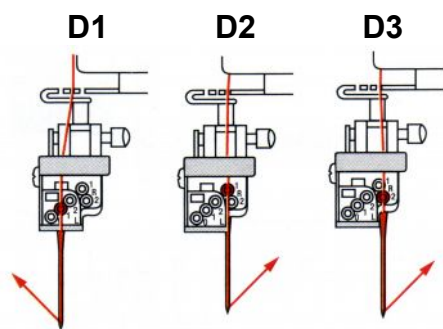

## МАРШРУТ ЗАПРАВКИ ЖЁЛТОЙ НИТИ E

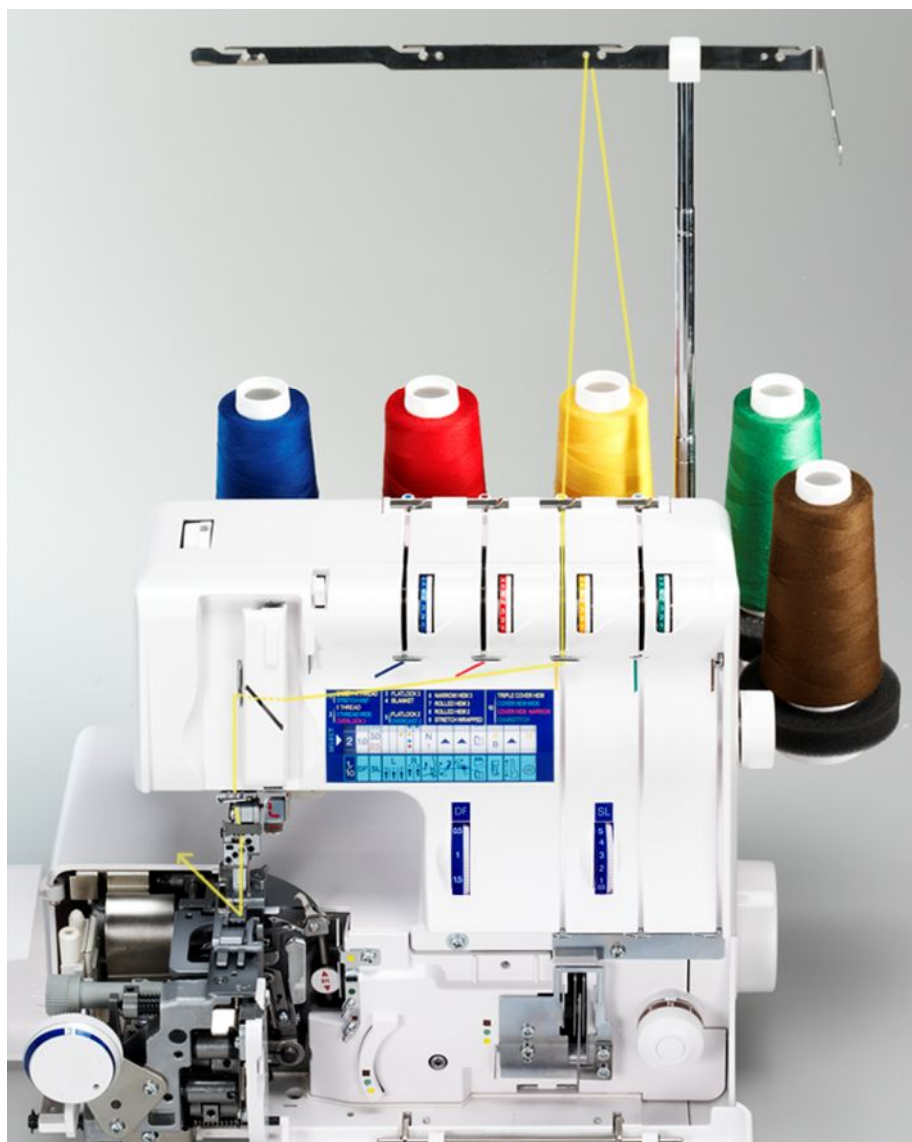
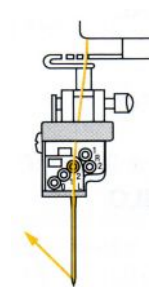

**МАРШРУТ ЗАПРАВКИ  
ЖЁЛТОЙ НИТИ F**

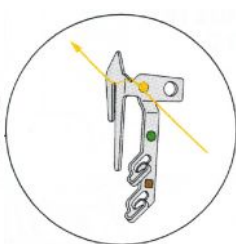
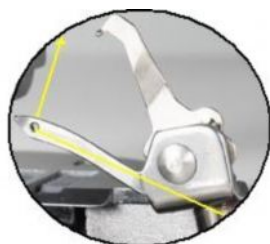

**МАРШРУТ ЗАПРАВКИ  
ЗЕЛЁНОЙ НИТИ G**

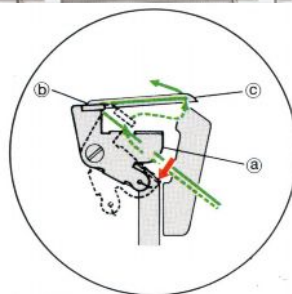

**МАРШРУТ ЗАПРАВКИ  
КОРИЧНЕВОЙ НИТИ Н**

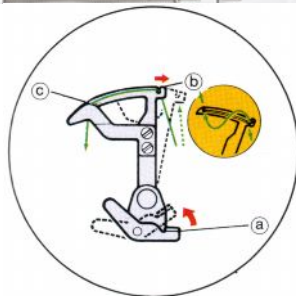

**ВАЖНО:**  
***повторная заправка машины после обрыва нитей***

Если во время работы обрывается нить верхнего петлителя, рукой поверните маховое колесо, освободите нижний петлитель от верхнего петлителя. Заново заправьте нить в верхний петлитель, поверните маховое колесо и сформируйте стежок.

Если во время работы обрывается нить нижнего петлителя, обрежьте и удалите игольные нити. Снова заправьте нижний петлитель. Заправьте нити в иглы. Иглы надо заправлять после заправки нижнего петлителя.

## РАЗДЕЛ IV

### Пробное шитьё

#### Установка давления лапки

Стандартная установка — в положении 5. При помощи регулятора можно увеличивать и уменьшать давление лапки на ткань в зависимости от типа ткани. Всего шесть положений.



#### Контроль скорости шитья

Скорость изменяется при помощи ножной педали. Чем сильнее нажимать на педаль, тем быстрее работает машина.



#### Мусоросборник

Пристегните мусоросборник к передней крышке. В него будут падать кусочки ткани после обрезки.



## Системы безопасности

Оверлок не будет работать, если:

Передняя или боковая крышка открыты.

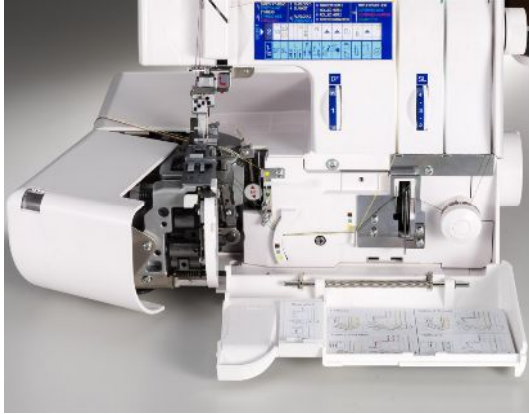

Прижимная лапка поднята.



Рычаг защиты игольного стержня в отключенном положении (внизу).







## Начало шитья

Всегда проводите тест на кусочке идентичной ткани, на которой будете потом работать. Положите кусок ткани под прижимную лапку и иглы.

Если ткань слишком объёмная, потяните вперед за рычаг прижимной лапки и увеличьте пространство под лапкой.



Верните рычаг прижимной лапки назад и опустите лапку.

Рукой поверните маховое колесо, сформируйте несколько первых стежков. Начинайте слегка нажимать на педаль, работайте на малой скорости, постепенно увеличивая её.

Во время работы аккуратно направляйте ткань рукой. Проверяйте, как формируются стежки. Если стежки неодинаковые, проверьте заправку нитей в машине.



Достигнув конца ткани, продолжайте шить и формировать цепочку стежков вне ткани (свободная оверлочная цепочка). Надавливайте на педаль до тех пор, пока не сможете обрезать цепочку на нитеобрезателе.



Продолжайте работать, просто расположив новый кусок ткани перед зубцами рейки. Приподнимите переднюю часть лапки, подложите под лапку ткань.

**ПРИМЕЧАНИЕ:** Необязательно поднимать прижимную лапку, чтобы подложить очередной кусочек ткани.

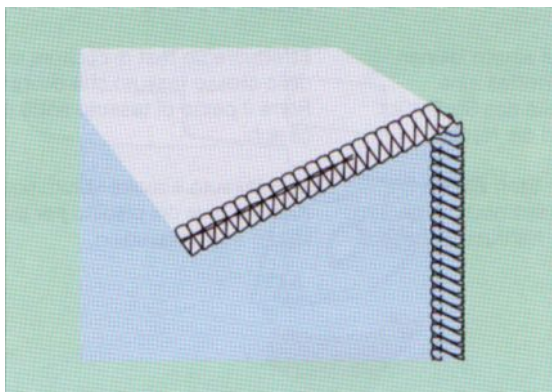

### Устройство закрепки

Устройство закрепки позволяет легко вставить свободную оверлочную цепочку в начало шва по краю ткани.

Это устройство можно использовать при работе со стежками: Закрепочный в 4 нити, Трикотажный стреч, Оверлочный в 3 нити, 3-ниточный Широкий, Оверлочный в 2 нити, Оверлочный в 2 нити Широкий и Стреч Подрубочный.

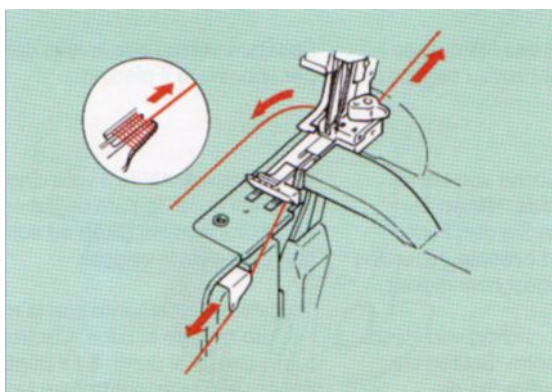

Поднимите прижимную лапку и осторожно снимите оверлочную цепочку с постоянного устройства роликового шва (палец ширины стежка). Отведите стежки назад, а затем вокруг и вперед. Зафиксируйте нитки в устройстве закрепки.

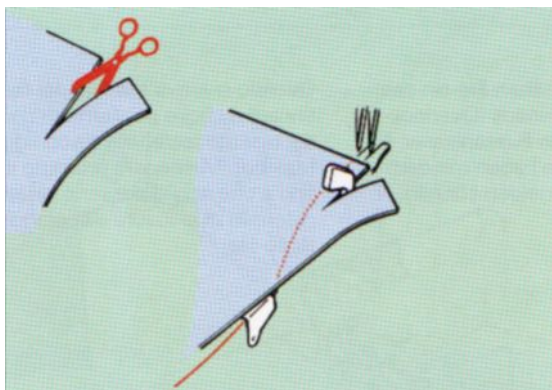

Положите ткань прямо перед иглами. Возможно, потребуется вручную отрезать первые 3 см вдоль линии шва. Опустите прижимную лапку и прошейте. Оверлочная цепочка автоматически ляжет в шов на изнаночной стороне ткани.

**ПРИМЕЧАНИЕ:** Устройство закрепки нельзя использовать со стежками: 5-ниточный, Оверлочный для Одеяла, Цепной стежок, Распошивальные или Роликовые/Узкие стежки.

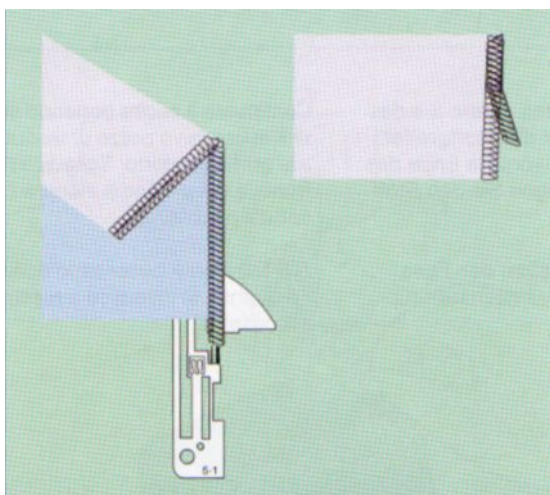

### **Укладка оверлочной цепочки в конце шва**

Дойдите до края ткани и остановитесь. Поднимите прижимную лапку. Нажмите на рычаг освобождения натяжения, одновременно снимая стежки с постоянного устройства роликового шва (палец ширины стежка).

Переверните ткань изнанкой наверх (верхняя часть шва будет рядом с рейкой). Аккуратно потяните за нити над дисками натяжения, уберите любое ослабление.

Совместите край ткани с игольной пластиной, но не обрезайте прошитый шов. Прошейте около 5 см поверх шва, поверните ткань, отведите её налево и снимите с машины.

## РАЗДЕЛ V Регулировки

### Натяжение нити



В зависимости от типа ткани и ниток необходимо изменять натяжение.

Перед изменением натяжения, проверьте, чтобы нить хорошо легла в дисках натяжения. (**ПОДСКАЗКА:** Нажмите и удерживайте рычаг освобождения натяжения, вытягивая при этом красную, синюю, жёлтую и зелёную нити над дисками натяжения.)

Натяжение нитей контролируются цветными регуляторами — синим, красным, жёлтым, зелёным и коричневым. Изменяйте положение регулятора, соответствующего по цвету нужной нити.

За один раз изменяйте установки натяжения только одного регулятора, затем посмотрите результат перед дальнейшими изменениями.

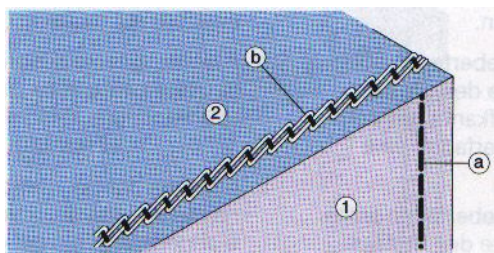

### Цепной стежок Сбалансированное натяжение

Игольная нить цепного стежка (a) похожа на прямые стежки на лицевой стороне (1) ткани. Её видно в нити цепного петлителя (b) на изнаночной стороне (2) ткани.

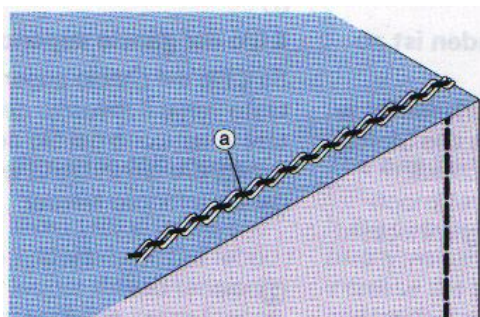

### Игольная нить ослаблена.

Если игольная нить ослабла (a) и явно просматривается на изнаночной стороне ткани, увеличьте натяжение нити левой иглы (синяя).

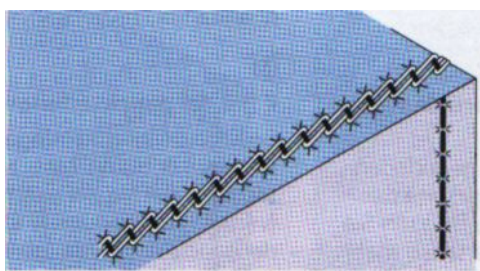

### Игольная нить сильно натянута.

Если ткань морщинится, уменьшите натяжение игольной нити цепного стежка (синяя). На лёгких тканях уменьшите длину стежка. Не устанавливайте регулятор длины стежка меньше 2.5.

## Оверлочный в 3 нити Сбалансированное натяжение

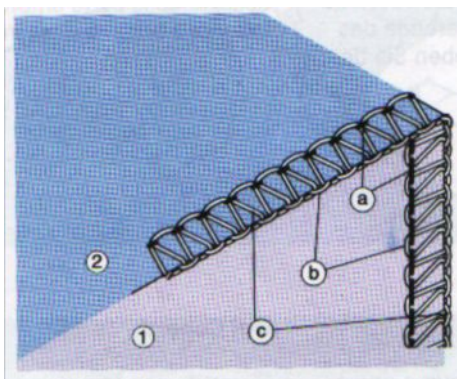

- a. Игольная нить должна быть похожа на прямые стежки на лицевой стороне (1) и лечь с левой стороны от нити верхнего петлителя. Игольная нить просматривается в нити нижнего петлителя на изнаночной стороне ткани (2).
- b. Нить верхнего петлителя должна лечь плоско на лицевой стороне ткани и скрепляться с нитью нижнего петлителя по краю ткани.
- c. Нить нижнего петлителя должна лечь плоско на изнаночной стороне ткани и переплетаться с нитью верхнего петлителя по краю ткани.

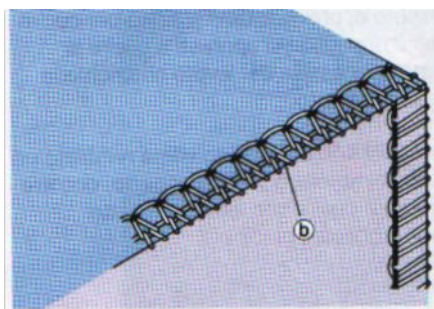

- 1. **Нить верхнего петлителя ослабла.**  
Если нить верхнего петлителя ослабла (b) и вытягивается вниз на изнанку, увеличьте натяжение нити верхнего петлителя (жёлтая) и/или ослабьте натяжение нити нижнего петлителя (зелёная).

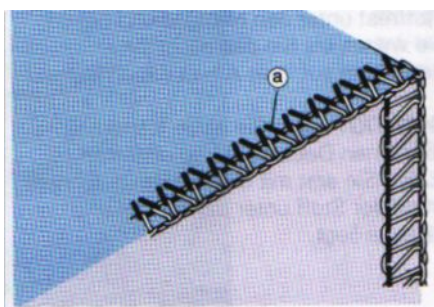

- 2. **Игольная нить ослабла.**  
Если ослабла игольная нить (a) и явно просматривается на изнаночной стороне ткани, увеличьте натяжение игольной нити (красная) и/или ослабьте натяжение нитей либо одного, либо обоих петлителей.

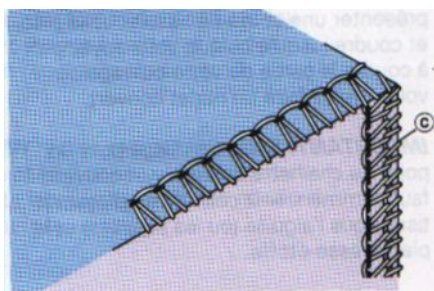

- 3. **Нить нижнего петлителя ослабла.**  
Если ослабла нить нижнего петлителя (c) и свисает на лицевую сторону ткани, увеличьте натяжение нити нижнего петлителя (зелёная) и/или уменьшите натяжение нити верхнего петлителя (жёлтая).

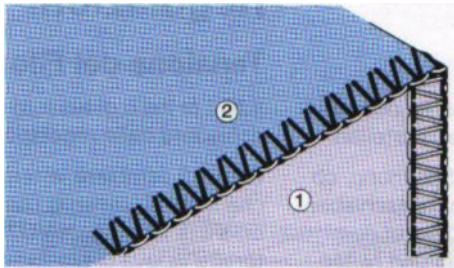

### **Оверлочный в 2 нити Сбалансированное натяжение**

Игольная нить должна быть похожа на прямые стежки на лицевой стороне ткани (1). Она скрепляется с нитью нижнего петлителя по краю ткани. Игольная нить должна ложиться плоско в форме V на изнаночной стороне ткани (2).

Нить нижнего петлителя ложится плоско на лицевой стороне ткани и скрепляется с игольной нитью по краю ткани.

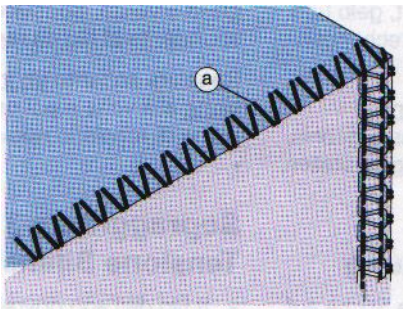

#### **Игольная нить ослабла.**

Если игольная нить (а) свисает с края ткани на лицевой стороне, увеличьте натяжение игольной нити и/или уменьшите натяжение нити нижнего петлителя.

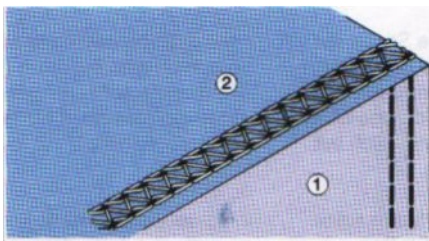

### **Распошивальный шов Сбалансированное натяжение**

Игольные нити похожи на ряды параллельных прямых стежков на лицевой стороне ткани (1). Нить цепного петлителя должна слегка провисать на изнаночной стороне (2). НЕ УСТАНАВЛИВАЙТЕ регулятор длины стежка меньше, чем 2.5. Для более тяжёлых тканей длину стежка надо увеличивать.

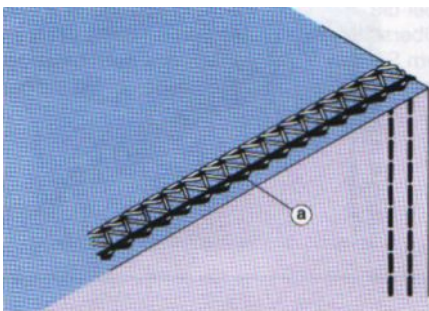

#### **Игольная нить ослабла.**

Если ослабла игольная нить (а) и на изнаночной стороне ткани появляются петли, увеличьте натяжение игольной нити (жёлтая).

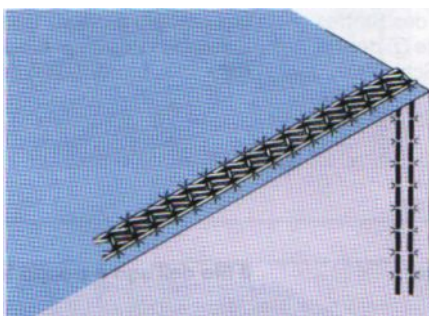

#### **Игольные нити сильно натянуты.**

Если ткань морщится, значит игольные нити сильно натянуты. Уменьшите натяжение игольных нитей.

## Дифференциальная подача ткани

Механизм дифференциальной подачи ткани на оверлоке состоит из зубчатой рейки двух частей, которые подают ткань с различной скоростью. Передняя часть зубчатой рейки проталкивает ткань под лапку быстрее или медленнее, чем дальняя часть её выталкивает из-под лапки. Эта особенность полезна при работе с трикотажем, который имеет тенденцию растягиваться и создавать волны при работе на оверлоке. Дифференциальная подача также хороша на лёгких тканях, которые собираются во время работы. Установите значение 0.5 во избежание складок. Бывает два вида дифференциальной подачи — позитивная и негативная.

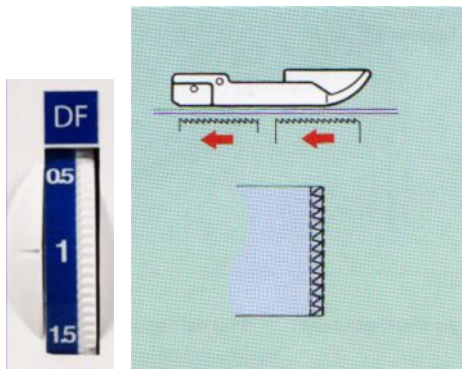

### Стандартная подача ткани

Передняя и дальняя части рейки работают как единое целое. Ткань подаётся и выталкивается с одной скоростью.

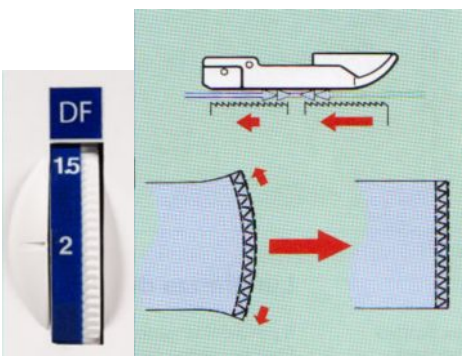

### Позитивная подача ткани

Чем больше ткань растягивается, тем быстрее должна работать передняя часть рейки и тем медленнее дальняя часть рейки выдавать ткань. Волны практически отсутствуют.

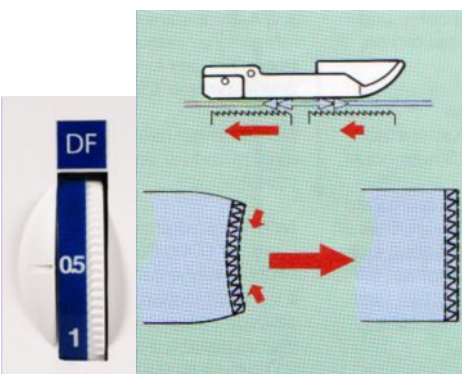

### Негативная подача ткани

Передняя часть рейки подаёт ткань медленнее, чем дальняя часть выдаёт. Ткань натягивается рейкой. Ткань практически не морщится.



### Длина стежка

Тип ткани и состав волокон может потребовать изменить SL (длину стежка). Длину стежка можно устанавливать от 0.5 до 5. Для лёгких и тонких тканей требуется меньшая длина стежка. Установите больше длину стежка для тяжёлых и объёмных тканей.

**ПРИМЕЧАНИЕ:** Всегда устанавливайте регулятор SL на 2.5 или больше при работе с цепным стежком или распошивальным швом.

**ПРИМЕЧАНИЕ:** Первоначальная длина стежка для распошивального шва — 3.0. Это правильная установка для двух-трёх слоёв лёгких или средних тканей. Длину стежка надо увеличить до 3.5 или 4 на тяжёлых тканях или при работе с объёмными швами при подрубке.

### Ширина обрезки

Тип ткани и количество слоёв могут требовать регулировки ширины обрезки. Ткань должна лежать плоско в оверлочных стежках без петель и закручивания.



### Петли

Ширина обрезки меньше ширины стежка. Отодвиньте подвижный нож вправо, повернув регулятор ширины обрезки (по часовой стрелке).

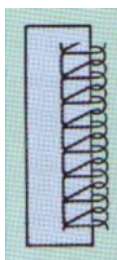

### Закручивание

Ширина обрезки больше ширины стежка. Отодвиньте подвижный нож влево, повернув регулятор ширины обрезки (против часовой стрелки).

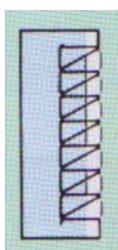



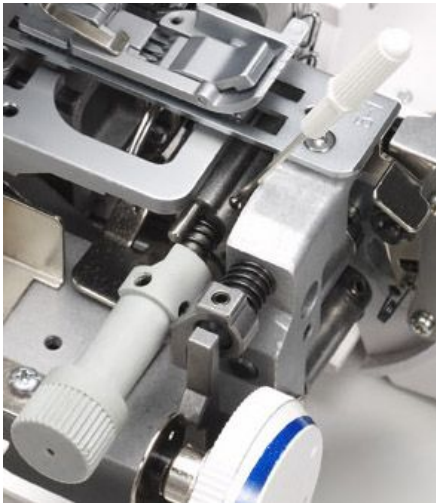

### **Оверлочные стежки на очень тяжёлых тканях**

Зафиксируйте подвижный нож для обеспечения максимальной силы обрезки.

1. Рукой поверните маховое колесо, опустите игловодитель в нижнее положение.
2. Откройте боковую крышку.
3. Воспользуйтесь отвёрткой, поворачивайте винт по часовой стрелке до тех пор, пока подвижный нож не сможет отключиться.
4. Закройте боковую крышку. Начинайте работать.

**ПРИМЕЧАНИЕ:** По окончании работы с очень тяжёлыми тканями, всегда откручивайте винт против часовой стрелки для освобождения подвижного ножа и установки его в обычное положение.

**ПРИМЕЧАНИЕ:** Ширину обрезки нельзя изменять, если подвижный нож зафиксирован.

## РАЗДЕЛ VI Швейные техники

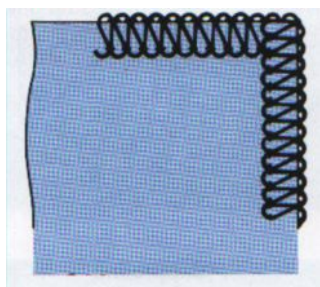

### Обработка внешних углов

Остановите оверлок как только достигнете края ткани, поднимите иглу в самое верхнее положение. Поднимите прижимную лапку. Нажмите на рычаг снятия натяжения, одновременно аккуратно снимите стежки с пальца стежков. Поверните ткань. Совместите прошитые стежки с иглой. Опустите прижимную лапку и подтяните вверх игольную нить, чтобы убрать провисание. Начинайте шить.

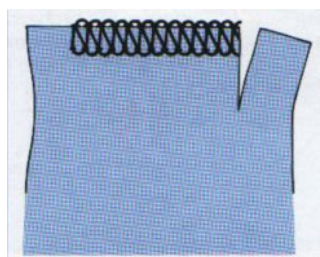

Если оверлочивать и обрезать одновременно, следует вручную разрезать ткань в каждом углу вдоль линии стежков на 3 см перед поворотом ткани. Сделайте надрезы на ткани перед началом строчки.

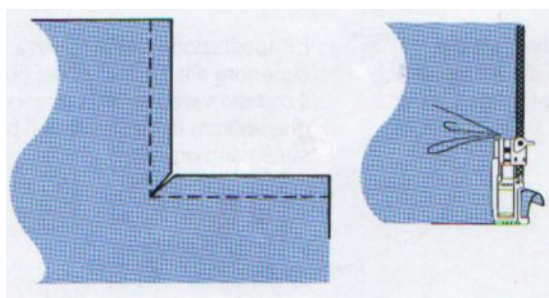

### Обработка внутренних углов

1. Защипите внутренний угол на 4 мм (1/4").
2. Сложите ткань под прямым углом и прошейте вдоль края. Подвижный нож будет едва отрезать вдоль края ткани.



3. Разложите ткань и прогладьте её.

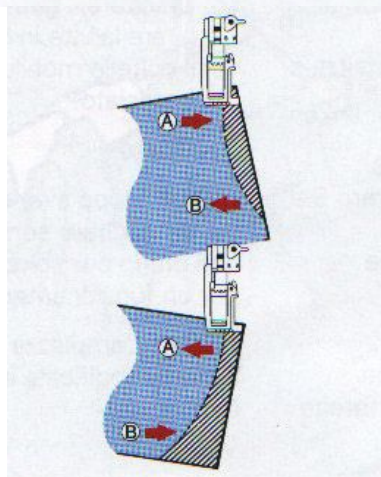

### Обработка закруглённых краев

Для внутренних закруглений аккуратно направляйте ткань, придавливая её левой рукой в точке "А" в направлении, показанном стрелкой. Одновременно правой рукой отодвигайте её в противоположном "В".

Для внешних закруглений работайте тем же способом, но отодвигайте ткань в противоположных направлениях.

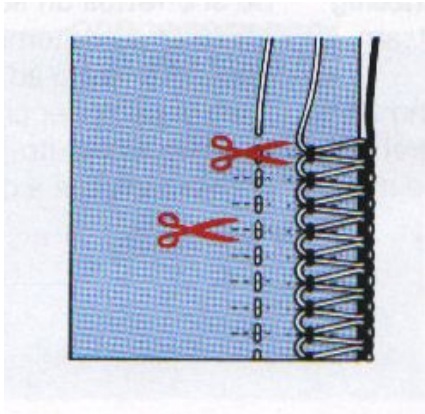

### Удаление стежков

Разрежьте игольные нити через определенное расстояние. Аккуратно вытяните нити петлителей, и стежки разойдутся.



### Цепной стежок – Поворотные углы

Прошейте последний стежок перед поворотом, рукой повернув маховое колесо. Завершите стежок. Немного поднимите иглу над тканью. (Ушко иглы должно быть над тканью, а кончик иглы в ткани.) Поднимите прижимную лапку и поверните ткань. Опустите лапку и продолжайте работать.



### Направитель для квилтинга

Направитель для квилтинга используется для создания параллельных рядов стежков с одинаковым расстоянием между ними.

Вставьте направитель для квилтинга в игловодитель. Исчезающим маркером нарисуйте первую линию. Прострочите поверх линии. Прошейте все ряды, направитель для квилтинга проходит поверх предыдущего ряда стежков.

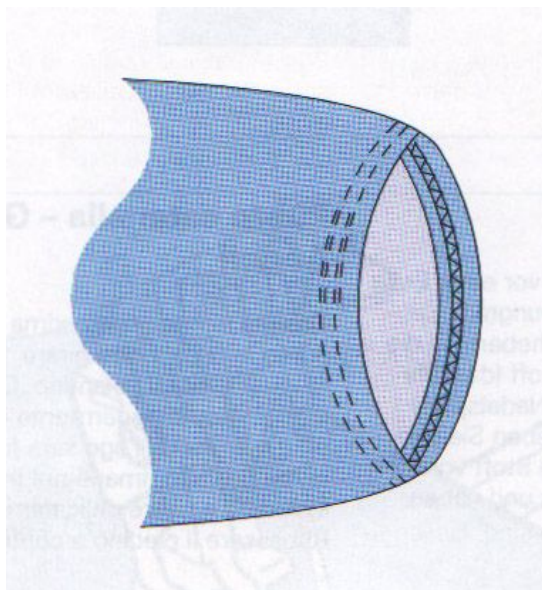

## Распошивальный шов

В большинстве готовых изделий используется метод сшивания частей с боковым швом, прошиваемым последним. Многие домашние портные предпочитают работать “по кругу”.

### Создание распошивального шва “По кругу”

#### **Метод 1**

Разгладьте припуск на шов и положите ткань под прижимную лапку. Используйте линии на швейном столике как направители. Прострочите по кругу, а достигнув точки начала, настрочите стежки поверх первых на 13 мм и остановитесь. Сначала немного ослабьте игольные нити, а затем отрежьте их. Снимите ткань с оверлока. Вытяните нитки на изнанку и свяжите вместе. Склейте завязанные нити.

#### **Метод 2**

Прострочите по кругу; настрочите стежки поверх первых на 13 мм. Остановитесь; иглы подняты. Рукой поверните на себя маховое колесо, опустите иглы в ткань. Осторожно поверните маховое колесо обратно, поднимите иглы в верхнее положение. **Это позволит избежать запутывания игольной нити вокруг цепного петлителя.** Установите регулятор коричневого натяжения на “0”. Поднимите прижимную лапку и нажмите на рычаг снятия натяжения. Отведите ткань и нитки влево. Обрежьте и вытяните нити на изнанку, завяжите их. Склейте завязанные нити. Верните регулятор коричневого натяжения в положение “N”.

**При создании распошивального шва на объёмных тканях необходимо изменять давление лапки на 1 при подходе к складкам, чтобы избежать пропуска стежков. Как только лапка “пройдёт” складку, верните значение давления лапки на 5.**

## Поворотные углы

Прострочите до точки поворота и остановитесь с поднятыми иглами. Ручкой поверните на себя маховое колесо, опустите иглы в ткань. Осторожно поверните маховое колесо обратно, поднимите иглы в верхнее положение. (Это поможет снять игольные нити с петлителя). Поднимите прижимную лапку, поверните ткань, опустите иглы в ткань, опустите прижимную лапку и продолжайте строчить.

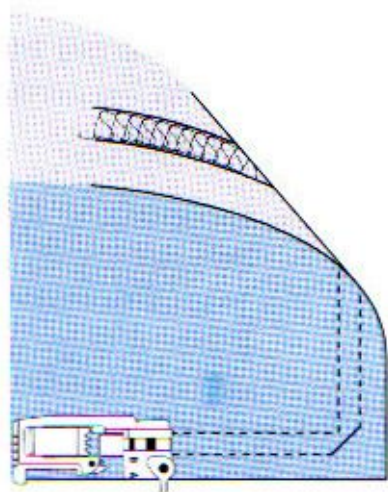

Нить петлителя соскочит в углу ткани. Воспользуйтесь ручной иглой и ниткой, подхватите петлю, чтобы она не распустилась. Подтяните диагональную нить к углу (а).

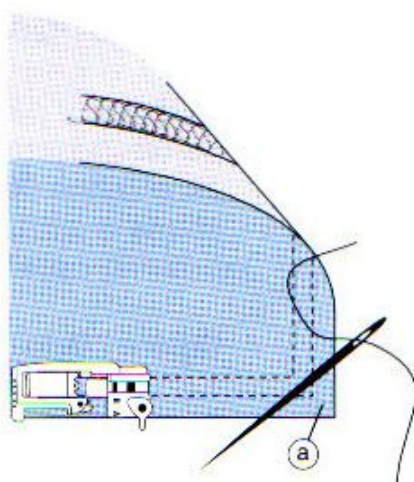

Переверните ткань и зафиксируйте петлю в углу на изнаночной стороне.

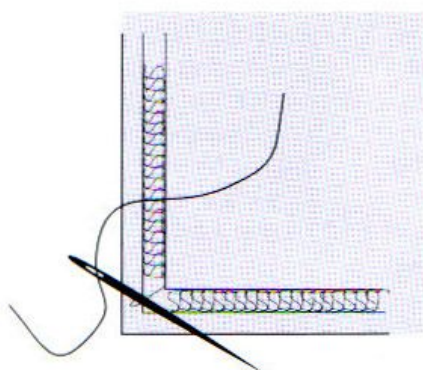

## Трёхигольный распошивальный шов — Простёжка оверлочного шва

Трёхигольный распошивальный шов делает плоскими оверлочные швы, убирает излишний объём, растягивает его и придает максимальный комфорт. Простёжка — это быстро и привлекательно.

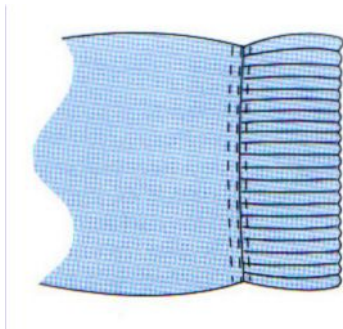
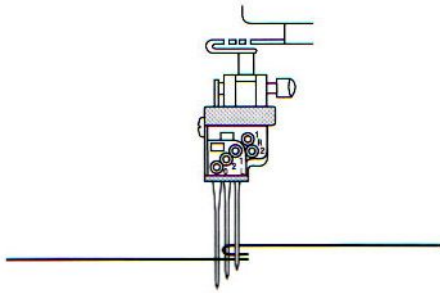

Пришейте резинку к ткани при помощи 3-ниточного Широкого стежка или 4-ниточного Закрепочного стежка. Настройте машину на Трёхигольный распошивальный шов. Шов можно расположить либо ближе к резинке, либо к ткани изделия. Прострочите, позволяя центральной игле “соскакивать”. Внешние иглы будут прострачивать ткань и резинку одновременно.

**ПРИМЕЧАНИЕ:** Можно использовать Распошивальный шов Широкий для простёжки оверлочных швов. Нить цепного петлителя надо натянуть, чтобы оверлочный шов был максимально плоским. Когда нить петлителя натянута, ткань может морщиниться, тем самым уменьшается способность ткани растягиваться.

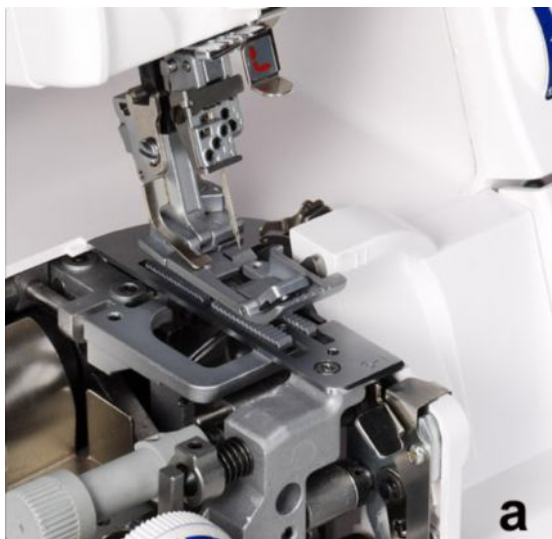

## РАЗДЕЛ VII

### Уход за машиной

Для лучшей работы машины важно периодически чистить и смазывать некоторые части.

#### Чистка и смазка

Отключите машину от сети.  
Откройте переднюю и боковую крышки.

Снимите прижимную лапку, нажав на рычаг позади игловодителя.

Нажмите вниз на рычаг освобождения пластины и снимите игольную пластину (а).

Отключите подвижный нож.



Щёткой удалите накопленную пыль и волокна ткани.

Капните по капле масла сверху и снизу тех мест, куда указывают стрелки. Части следует смазывать каждые 8 часов непрерывной работы.

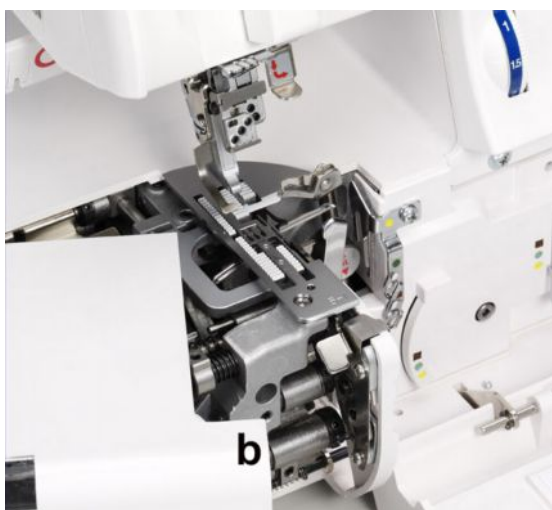

Снова установите игольную пластину, нажав вниз на её переднюю часть и пристегнув её к винту игольной пластины (b).

Чтобы установить прижимную лапку, расположите её под лапчиком и опустите игольный стержень. Лапка пристегнётся на место.

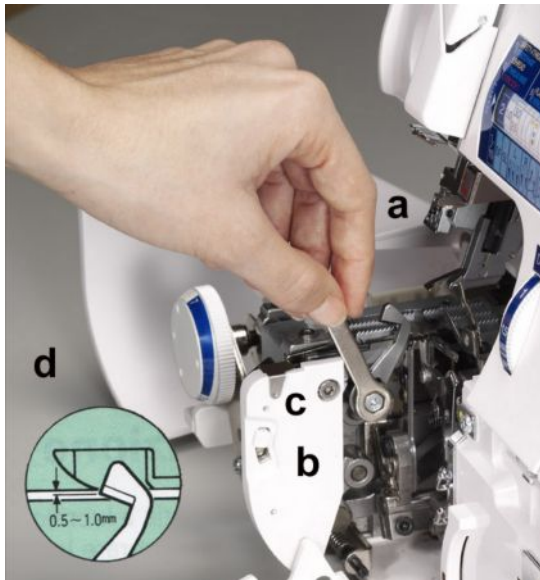

### Замена лезвия подвижного ножа

Запасное лезвие подвижного ножа лежит в коробке с аксессуарами. Замените лезвие, если оно затупилось или на нём появились зазубрины.

1. Отключите питание машины.
2. Откройте переднюю и боковую крышки.
3. Установите подвижный нож (а) в рабочее положение и зафиксируйте его. (См. стр. 49.) Ослабьте болт (b) отвёрткой (c) из коробки с аксессуарами и снимите лезвие подвижного ножа.
4. Щёткой почистите неподвижный нож и область вокруг него. Поверните на себя маховое колесо, опустите подвижный нож в нижнее положение. В этом положении установите новое лезвие. Проверьте, чтобы край лезвия был приблизительно на 0.5—1.0 мм ниже поверхности лезвия неподвижного ножа (d). Затяните болт (b). Освободите подвижный нож.

**ПРИМЕЧАНИЕ:** Лезвие фиксированного ножа сделано из специального прочного сплава, который при обычной работе не требует замены.



### Замена лампочки

1. Отключите питание машины.
2. Поднимите прижимную лапку и откройте крышку с левой стороны.
3. Потяните за лампочку вниз и вытащите её.
4. Вставьте полностью в разъём новую лампочку на 15В 5Вт. Закройте крышку.



## УСТРАНЕНИЕ НЕИСПРАВНОСТЕЙ

### НЕРОВНЫЕ СТЕЖКИ ИЛИ ПРОПУСКИ СТЕЖКОВ

Неверная заправка ниток .....	20-28
Неверное натяжение ниток .....	44-46
Проблемы с иглой — плохое качество, гнутая или тупая .....	16
Неверно установлена игла .....	17
Не тянуть за ткань, направлять её аккуратно ..	41
Неверная прижимная лапка .....	15
Игольная пластина или лапка установлены неверно .....	55
Ширина обрезки неверно выставлена .....	12
Не поднята антенна/ неверно установлена .....	7
Не поднимать прижимную лапку в конце шва ..	41
Неверное давление для тяжёлых тканей ...	39, 52

### РВУТСЯ НИТКИ

Неверная заправка ниток .....	20-28
Неверное натяжение ниток .....	44-46
Нить запуталась .....	18-19
При перезаправке иглы нижнего петлителя игольное ушко должно быть свободно до начала заправки нижнего петлителя .....	20
Игольная пластина или лапка установлены неверно .....	55
Не поднята антенна/неверно установлена .....	7
Установить поролоновые прокладки на катушечные стержни .....	7

### РВУТСЯ НИТКИ ЦЕПНОГО ПЕТЛИТЕЛЯ ИЛИ РАСПОШИВАЛЬНОГО ШВА

Слишком большое натяжение ниток .....	44, 46
Малая длина стежка, SL необходимо установить больше, чем 2.5 .....	44, 46
Проблемы с иглой — плохое качество, гнутая или тупая .....	16
Неверно установлена игла .....	17
Заправлен нижний петлитель — заправить нить в цепной петлитель .....	27-28

### ТКАНЬ СОБИРАЕТСЯ

Сильное натяжение игольных нитей .....	44-46
Большая длина стежка .....	48
Слишком толстая нить .....	18-19
Неверно установлено давление лапки .....	39
Игольная пластина или лапка установлены неверно .....	55
Неверно выставлена дифференц. подача .....	47

### ЛОМАЕТСЯ ИГЛА

Игла бьёт в лапку или игольную пластину, когда тянут ткань; не тянуть ткань, направлять аккуратно .....	41
Проблемы с иглой — плохое качество, гнутая или тупая .....	16
Неверно установлена игла(ы) .....	17
Размер иглы не подходит к ткани .....	16

### МАШИНА БЛОКИРУЕТСЯ

Неверная заправка ниток .....	20-28
Игольная пластина установлена неверно .....	55
Слишком короткие стежки .....	11, 48
Неверное натяжение нитей .....	44-46
Игольная нить не попала в диск натяжения; используйте рычаг снятия натяжения .....	29, 44
Нить запуталась .....	18-19
Слишком малое давление лапки на ткань .....	39
Нужны поролоновые прокладки на катушечные стержни .....	7
Подвижный нож отключен, край ткани далеко вправо; могут сломаться иглы .....	13

### МЕДЛЕННО РАБОТАЕТ ИЛИ НЕ РАБОТАЕТ ВООБЩЕ

Проверить системы защиты .....	40
Заново подключить педаль .....	8
Почистить и смазать машину .....	55

### ШУМНО РАБОТАЕТ МАШИНА

Почистить и смазать машину .....	55
Почистить оба ножа .....	55
Заменить старые и гнутые иглы .....	16
Заменить лезвие подвижного ножа .....	56

### ТКАНЬ НЕ ОБРЕЗАЕТСЯ

Неверно подключено лезвие подвижн. ножа ..	13
Неверно установлено лезвие подвижн. ножа ..	56
Проверить, правильно ли закреплено лезвие подвижного ножа .....	49

### ТКАНЬ ОБРЕЗАЕТСЯ НЕПРАВИЛЬНО

Неправильно установлен регулятор ширины обрезки .....	12
Неверно установлено лезвие подвижн. ножа ..	56
Почистить оба ножа .....	55
Проверить, правильно ли закреплено лезвие подвижного ножа .....	49
Закрепить лезвие подвижного ножа при работе с тяжёлыми тканями .....	49
Освободить лезвие подвижного ножа при работе с нетяжёлыми тканями .....	49
Заменить лезвие подвижного ножа .....	56
Проверить положение постоянного устройства роликового шва .....	15

### СТЕЖКИ НЕВЕРНО ФОРМИРУЮТСЯ ПО КРАЮ ТКАНИ

Программный дисплей установлен на неверный стежок .....	10
Перепроверить весь путь заправки ниток ...	18-37
Неправильно установлен регулятор ширины обрезки .....	12
Проверить положение постоянного устройства роликового шва .....	15

