

- EN Wide table
- DE Maxi-Anschiebetisch
- FR Table large
- NL Groot werkblad

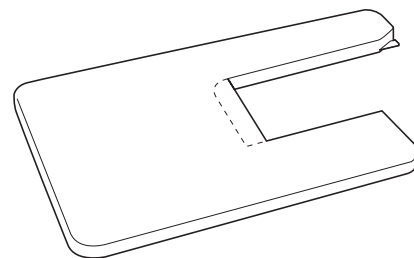

For the models shown below, start here.  
Für die unten gezeigten Modelle beginnen Sie hier.  
Pour les modèles indiqués ci-dessous, commencez ici.  
Voor de onderstaande modellen begint u hier.

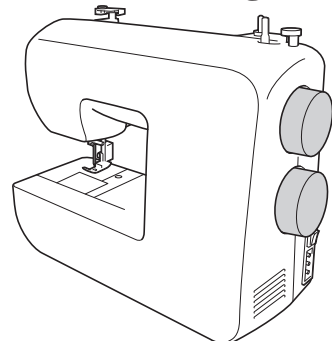

For the models shown below, start here.  
Für die unten gezeigten Modelle beginnen Sie hier.  
Pour les modèles indiqués ci-dessous, commencez ici.  
Voor de onderstaande modellen begint u hier.

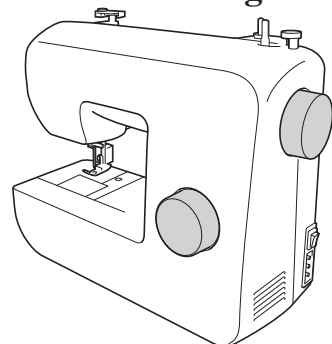

- Included accessories
- Mitgeliefertes Zubehör
- Accessoires fournis
- Bijgesloten accessories

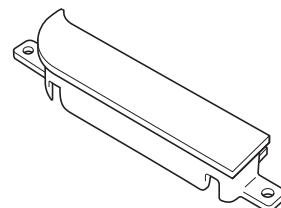

Mounting bracket/Montagewinkel/  
Equerre de montage/Monteerstun

Two screws/Zwei Schrauben/  
Deux vis/Twee schroeven



- Note:**
- Do not move the sewing machine while the wide table is attached, otherwise damage or injuries may occur.
  - Do not use the wide table for other purposes such as an ironing board. This can cause damage and injury.
- Remarque:**
- Ne jamais déplacer la machine à coudre lorsque la table large est fixée car vous risquez de provoquer des dégâts matériels ou des blessures corporelles.
  - Utiliser la table large uniquement pour l'usage prévu, et non pour d'autres applications comme planche à repasser par exemple. Elle pourrait être endommagée et vous pourriez vous blesser.

- Hinweis:**
- Verschieben Sie während der Montage des Maxi-Anschiebetisches die Nähmaschine nicht. Andernfalls könnten Sie die Nähmaschine beschädigen oder sich verletzen.
  - Bitte nutzen Sie den Maxi-Anschiebetisch nicht als Bügelbrett bzw. Bügelunterlage. Dabei besteht die Gefahr von Schäden oder Verletzungen.
- Opmerking:**
- Verplaats de naaimachine niet wanneer het grote werkblad is bevestigd, omdat dit tot schade of letsel kan leiden.
  - Gebruik het grote werkblad niet voor enige andere doeleinden, zoals bijvoorbeeld als strijklank; dit zou schade of letsel kunnen veroorzaken.



● **Attaching the mounting bracket to the wide table**

- ① Align the tabs with the slots, and then partly rotate the mounting bracket to fit it into place.
- ② Align the holes in the mounting bracket with the screw holes in the wide table, and then tighten the two enclosed screws with a screwdriver to secure the mounting bracket to the wide table.

● **Anbringen des Montagewinkels am Maxi-Anschiebetisch**

- ① Richten Sie die Laschen mit den Schlitzen aus und setzen Sie den Montagewinkel unter leichtem Drehen ein.
- ② Richten Sie die Löcher im Montagewinkel mit den Schraubenlöchern im Maxi-Anschiebetisch aus, und ziehen Sie dann die beiden mitgelieferten Schrauben mit einem Schraubendreher fest, um den Montagewinkel am Maxi-Anschiebetisch zu sichern.

● **Fixation de l'équerre de montage à la table large**

- ① Alinez les ergots sur les fentes, puis faites pivoter en partie le support d'assemblage pour le mettre en place.
- ② Alinez les orifices de l'équerre de montage sur les orifices de vis de la table large, et serrez les deux vis fournies à l'aide d'un tournevis pour fixer l'équerre de montage à la table large.

● **De monteerstun bevestigen aan het grote werkblad**

- ① Houd de lipjes tegenover de sleuven en draai de monteerstun op zijn plaats.
- ② Plaats de openingen in de monteerstun precies over de schroefopeningen in het grote werkblad en draai dan met een schroevendraaier de bijgesloten schroeven vast om de monteerstun te bevestigen aan het grote werkblad.

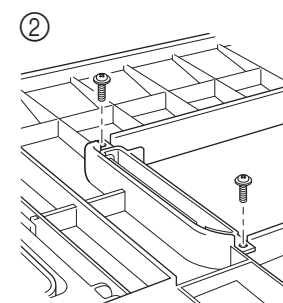
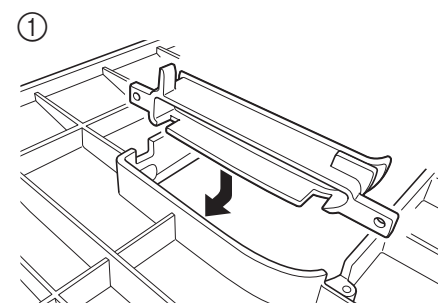

**1** Move the legs of the wide table to an upright position.

Move legs to position that allows them to snap in place.  
Stellen Sie die Beine des Maxi-Anschiebetisches aufrecht. Bewegen Sie die Beine so, dass sie einrasten.

Placez les pieds de la table large à la verticale.

Dépliez les pieds de sorte qu'ils se mettent en place.  
Zet de poten van het grote werkblad rechtop. Plaats de poten zodanig dat u ze kunt vastklikken.

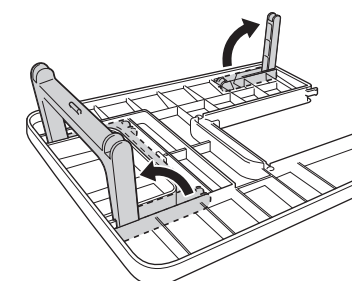

**2** To prepare the machine for installation of the wide table, remove the flat bed attachment by pulling to the left.

Um die Maschine für die Installation des Maxi-Anschiebetisches vorzubereiten, ziehen Sie das Zubehörfach nach links und nehmen Sie es ab.

Pour préparer la machine à l'installation de la table large, retirez le plateau en le tirant vers la gauche.

Als voorbereiding op de installatie van het grote werkblad, verwijdert u het platbodemstuk door dit naar links te trekken.

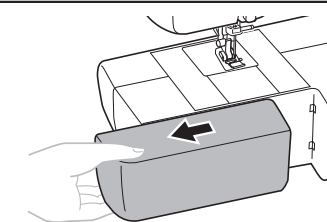

**3** Install the wide table with the two tabs on the front of it aligned with the two wide table installation slots on the front of the machine.

Installieren Sie den Maxi-Anschiebetisch so, dass die beiden Laschen vorne am Maxi-Anschiebetisch mit den Installationsschlitzen vorne an der Maschine ausgerichtet sind.

Installez la table large, les deux ergots à l'avant alignés sur les deux fentes d'installation de la table large à l'avant de la machine.  
Installeer het grote werkblad met de twee lipjes voorop tegenover de twee installatiesleuven voor het grote werkblad op de voorkant van de machine.

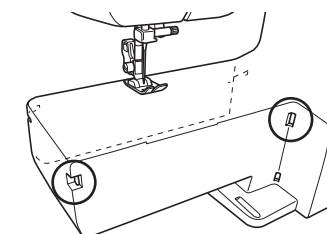

**4** Install the wide table. Keeping the wide table level, fully slide it into place.

Bringen Sie den Maxi-Anschiebetisch an der Nähmaschine an. Halten Sie den Maxi-Anschiebetisch gerade und schieben Sie ihn vollständig an die Nähmaschine.

Installez la table large. Faites glisser la table large pour la mettre en place en la maintenant à l'horizontale.

Installeer het grote werkblad. Houd het grote werkblad horizontaal en schuif het volledig op zijn plaats.

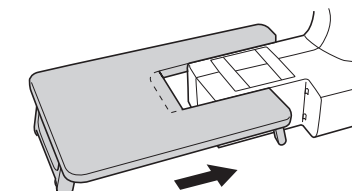

**5** When you are finished using the wide table, remove it. Pull it off to the left.

Wenn Sie den Maxi-Anschiebetisch nicht mehr benötigen, sollten Sie ihn entfernen.

Ziehen Sie ihn nach links ab. Lorsque vous avez fini d'utiliser la table large, retirez-la. Tirez la table large vers la gauche.

Maak het grote werkblad los wanneer u het niet meer nodig hebt. Trek hem naar links.

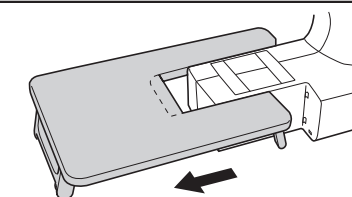

**6** Install the flat bed attachment back in its original position.

Bringen Sie den Anschietisch wieder an seiner ursprünglichen Position an.

Replacez le plateau dans sa position d'origine.

Installeer het platbodemstuk weer op zijn plaats.

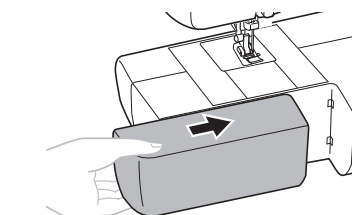

IT Tavola ampia  
ES Tabla ancha  
RU Стол-приставка

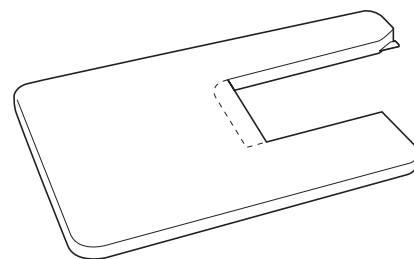

Per i modelli sotto illustrati iniziare da qui.  
Para los modelos mostrados abajo, comience aquí.  
Для моделей, приведенных ниже, начните с этого места.

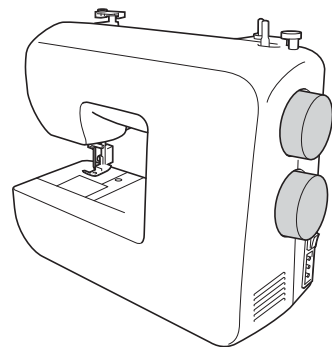

Per i modelli sotto illustrati iniziare da qui.  
Para los modelos mostrados abajo, comience aquí.  
Для моделей, приведенных ниже, начните с этого места.

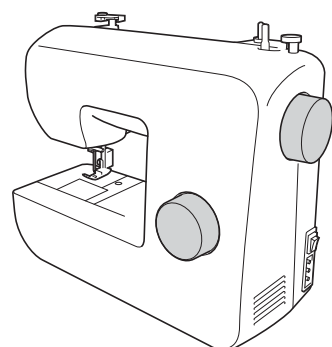

■ Accessori in dotazione ■ Accesorios incluidos  
■ Прилагаемые аксессуары

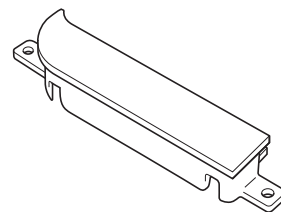

Staffa di montaggio/SopORTE de montaje/  
Монтажный кронштейн

Due viti/Dos tornillos/  
Два винта



**Nota:**

- Non muovete la macchina da cucire quando la tavola ampia è unito alla macchina, altrimenti potreste danneggiarli. Questo può causare danno.
- Non utilizzate la tavola ampia per altri scopi, come , per esempio, un asse da stiro. Questo può causare danno.

**Примечание:**

- Не перемещайте швейную машину, когда подсоединен стол-приставка, так как это может привести к повреждению или получению травмы.
- Не используйте стол-приставку в других целях (например, в качестве гладильной доски). Это может привести к его повреждению или к получению травмы.

**Nota:**

- No mueva la máquina de coser con la tabla ancha instalada; caso contrario podría estropearse o provocar daños.
- No usar la tabla ancha para ningún otro propósito, como el de tabla de planchar. Ello podría ocasionar daños y heridas.

**1** Spostare le gambe della tavola ampia in direzione verticale. Muoverle fino a che non scattano in posizione.  
**Sítúe las patas de la tabla ancha en posición vertical.** Sítúe las patas en una posición donde queden ajustadas.  
**Выдвиньте ножки стола-приставки в вертикальное положение.** Выдвиньте ножки так, чтобы они зафиксировались со щелчком.

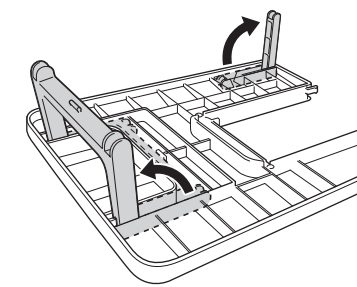

**2** Per preparare la macchina per l'installazione della tavola ampia, rimuovere la prolunga base piana estraendola verso sinistra.  
**Para preparar la máquina para la instalación de la tabla ancha, retire la unidad de cama plana tirando de ella hacia la izquierda.**  
**Перед установкой стола-приставки на машину снимите плоскую платформу, выткнув ее влево.**

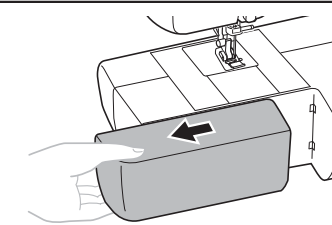

**3** Installare la tavola ampia con le due linguette anteriori allineate alle fessure di installazione sulla parte anteriore della macchina. Instale la tabla ancha con las dos lengüetas de su parte frontal alineadas con las dos ranuras de instalación de la tabla ancha en la parte frontal de la máquina.  
**Установите стол-приставку, совместив два выступа на нем с двумя монтажными гнездами на передней части машины.**

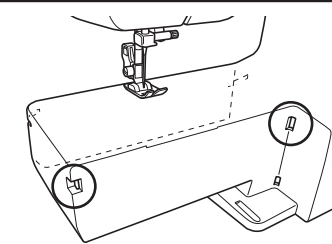

**4** Installare la tavola ampia. Tenendo la tavola ampia ben orizzontale, farla scivolare interamente nella sua sede.  
**Introduzaca la tabla ancha.** Coloque la tabla ancha en su lugar manteniendo el nivel.  
**Установите стол-приставку.** Удерживая стол-приставку горизонтально, полностью задвиньте его на место.

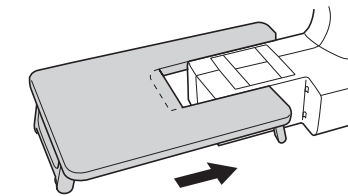

**5** Dopo aver finito di utilizzare la tavola ampia, smontarla. Estrarla tirando verso sinistra.  
**Retire la tabla ancha cuando haya terminado de utilizarla.** Sáquela tirando hacia la izquierda.  
**После окончания работы со столом-приставкой снимите его.** Потяните ее влево.

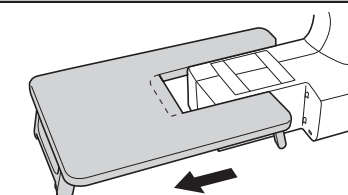

**6** Rimettere lo scomparto piano nella posizione originale. Vuelva a colocar la plataforma en su posición original.  
**Установите плоскую платформу обратно на ее исходное место.**

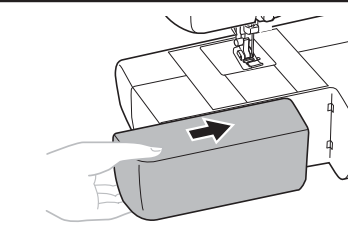

● Fissaggio della staffa di montaggio alla tavola ampia

- ① Allineare le linguette alle fessure e ruotare parzialmente il supporto di montaggio per fissarlo in posizione.
- ② Allineare i fori della staffa di montaggio a quelli delle viti della tavola ampia, stringendo quindi bene con un cacciavite le due viti le viti fornite in dotazione in modo da fissare saldamente la piastra alla tavola stessa.

● Colocación del soporte de montaje en la tabla ancha

- ① Alinee las lengüetas con las ranuras, y luego gire parcialmente la abrazadera de montaje para encajarla en su posición.
- ② Alinee los agujeros del soporte de montaje con los agujeros de los tornillos de la tabla ancha, y después apriete los dos tornillos suministrados con un destornillador para sujetar el soporte de montaje en la tabla ancha.

● Подсоединение монтажного кронштейна к столу-приставке

- ① Совместите выступы с гнездами и немного поверните монтажный кронштейн так, чтобы он встал на место.
- ② Совместите отверстия на монтажном кронштейне с отверстиями под винты в столе-приставке, а затем отверткой затяните два прилагаемых винта для закрепления монтажного кронштейна на столе-приставке.

